

EXPOSICIÓN DE MOTIVOS

I. INTRODUCCIÓN

Con fundamento en el artículo 145 fracción XXVII, de la Ley de Instituciones y Procedimientos Electorales del Estado de Baja California, que establece como atribución del Consejo General, aprobar anualmente el Proyecto de Presupuesto de Egresos del Instituto Electoral y de Participación Ciudadana del Estado de Baja California, que le proponga la Dirección General, y que remitirá el Consejero Presidente una vez que sea aprobado al Titular del Poder Ejecutivo para su inclusión en el Proyecto de Presupuesto de Egresos del Estado, se presenta a la consideración de este Consejo General el Proyecto de Presupuesto de Egresos para el Ejercicio Fiscal 2011, del Instituto Electoral y de Participación Ciudadana del Estado de Baja California, que dará suficiencia financiera a las actividades del Instituto Electoral y de Participación Ciudadana.

La formulación del Proyecto de Presupuesto del Instituto Electoral y de Participación Ciudadana que se pone a consideración de esta Honorable Representación, se sustenta en los principios de eficiencia, eficacia, economía, transparencia y honradez en la administración de los recursos públicos, previstos en el artículo 100 de la Constitución Política del Estado Libre y Soberano del Estado de Baja California, y en estricta observancia de lo dispuesto en los artículos 4, 5, 26, 27, 42 y 43 de la Ley de Presupuesto y Ejercicio del Gasto Público del Estado de Baja California, y encuentra su base programática en el Programa Operativo Anual, instrumento de planeación en el que se establecen los objetivos y metas de la Institución para el año fiscal 2011, las líneas de acción encaminadas a su cumplimiento, y las unidades administrativas responsables de su ejecución.

Es importante resaltar, que por primera vez el Programa Operativo Anual fue elaborado desde una perspectiva de gestión con base en resultados esto, con el propósito de generar, a través de la evaluación periódica del nivel de cumplimiento de las metas trazadas en el Programa, un sistema de indicadores de gestión que permita una administración más eficiente de los recursos humanos y materiales asignados al Instituto, que se apoya en el objetivo de generar una mayor confianza de la ciudadanía en la Institución.

2. FINES DEL INSTITUTO ELECTORAL Y DE PARTICIPACIÓN CIUDADANA DEL ESTADO DE BAJA CALIFORNIA

Se considera necesario iniciar la motivación de este Proyecto de Presupuesto a partir de los fines del Instituto Electoral y de Participación Ciudadana del Estado de Baja California. En ese sentido, el artículo 130 de la Ley de Instituciones y Procedimientos Electorales del Estado de Baja California, establece como fines del Instituto Electoral y de Participación Ciudadana: Contribuir al desarrollo de la vida democrática; fortalecer el régimen de Partidos Políticos; administrar el Registro de Electores; asegurar a los ciudadanos el ejercicio de los derechos político electorales y el cumplimiento de sus obligaciones; garantizar la celebración periódica y pacífica de las elecciones para renovar la integración de los Poderes Legislativo y Ejecutivo, y los Ayuntamientos del Estado; preservar la autenticidad y efectividad del sufragio; realizar los procesos de plebiscito y referéndum en los términos de la ley de la materia, y llevar a cabo la promoción del voto y coadyuvar al fortalecimiento y difusión de la cultura cívica y política.

Es precisamente que, con el firme propósito de alcanzar los fines expuestos, el Instituto Electoral y de Participación Ciudadana presenta el:

3. PROYECTO DE PRESUPUESTO DE EGRESOS 2011

3.1 RETOS ESTRATÉGICOS

Con base en la nueva dinámica institucional y a partir de la experiencia que se desprende de la aplicación del nuevo marco jurídico durante el proceso electoral 2010, el Instituto Electoral y de Participación Ciudadana, se plantea para el 2011 los siguientes grandes retos que están orientados, por una parte, al establecimiento de una estrategia institucional de mediano y largo plazo para el fortalecimiento integral del Instituto, y por otra parte, al cumplimiento de las actividades ordinarias institucionales que se desarrollaran a lo largo del año. Estos retos, son la base de la acción institucional y sirvieron de guía para la elaboración del Proyecto de Presupuesto.

- **Planeación integral.** Fortalecer técnica, profesional y organizacionalmente a las áreas del Instituto cuyas funciones fueron sustancialmente modificadas a partir de la reforma electoral 2008-2009. Asimismo, diseñar un sistema de planeación institucional que vincule los procesos institucionales entre sí, modernice y optimice la administración de los recursos y procesos con tecnologías. De igual manera, gestionar la adquisición de instalaciones propias que resulten eficaces para el adecuado desarrollo de las actividades institucionales. Lo anterior, en aras de afianzar un mejor esquema de funcionamiento institucional en la preparación del proceso electoral 2013.

- **Fortalecimiento de la cultura cívica y política.** Construir una estrategia integral de educación cívica que promueva al Instituto, durante el periodo 2011-2013, para difundir el quehacer institucional, los valores de la democracia en el marco normativo electoral y frente a los debates y dilemas que encara el fortalecimiento de la ciudadanía y su participación en la democracia, mediante la aplicación de un programa que propicie el avance del conocimiento y la discusión de estos relevantes temas.
- **Actualización de la información registral electoral.** Coadyuvar en la actualización del padrón electoral correspondiente a Baja California, y promover el reseccionamiento de la cartografía electoral en el Estado, con la finalidad de reducir el porcentaje de inconsistencias.
- **Impulso y sistematización de la Unidad de Transparencia del Instituto Electoral y de Participación Ciudadana.** Implementar los mecanismos técnicos y legales para el funcionamiento de la Unidad de Transparencia del Instituto, en los términos de la Ley de Transparencia y Acceso a la Información Pública para el Estado de Baja California, publicada el 1 de octubre de 2010, para facilitar el acceso a la información pública que se detenta y la rendición de cuentas sobre los recursos públicos que utiliza, consolidando la confianza en el Instituto Electoral y de Participación Ciudadana del Estado de Baja California, de los distintos sectores de la sociedad.
- **Incorporación de tecnologías de la información y comunicación, así como la digitalización del acervo documental.** Impulsar la creación de una plataforma tecnológica que facilite el desarrollo de los procesos administrativos y de comunicación interinstitucional, así como la formulación del proyecto de digitalización y sistematización del acervo legal y documental del Instituto Electoral y de Participación Ciudadana.
- **Creación del Centro de Información y Documentación Electoral (CIDE).** Con la finalidad de dotar de una unidad técnica especializada en el ámbito electoral y, que sea accesible al público para la consulta de los documentos, publicaciones y materiales audiovisuales que integran el acervo bibliográfico del Instituto Electoral y de Participación Ciudadana, se plantea la creación de un área dedicada a la conservación y control de préstamo de los mismos, bajo estrictos criterios de austeridad presupuestal.
- **Profesionalización y mejora continua.** Dar inicio al funcionamiento del sistema de gestión de calidad ISO 9001:2008 Asimismo, formular un proyecto para la evaluación integral de los puestos y procesos administrativos del Instituto Electoral y de Participación Ciudadana, con la finalidad de concretar el proceso de reorganización institucional.

- **Evaluación y diagnóstico Institucional.** Establecer un sistema de evaluación institucional, que integre de manera cuantitativa y cualitativa los diversos procesos de evaluación tanto de los recursos humanos como de la administración de recursos institucionales. Esta evaluación deberá incluir el nivel de cumplimiento del Programa Operativo Anual.

3.2 CONSIDERACIONES PARTICULARES SOBRE LOS EFECTOS DEL CRECIMIENTO EXCESIVO DEL PADRÓN ELECTORAL Y LISTADO NOMINAL, EN LAS SECCIONES ELECTORALES DEL ESTADO DE BAJA CALIFORNIA

La logística y organización electoral oportuna, eficiente, eficaz y que cumpla con los ejes rectores que rigen las actividades de los órganos electorales del Estado se considera que deberá ser desarrollada dentro de límites y especificaciones que la propia Ley Electoral marca claramente.

Una de esas especificaciones es lo referente a la cantidad máxima de electores que podrá tener una sección electoral; esta especificación es muy importante porque considera entonces que ese tamaño máximo permite desarrollar, de forma aceptable y sobre todo posible, las actividades necesarias previas, durante y posteriores al desarrollo de un proceso electoral.

Considerando lo anterior, la ley contempla que el día de la jornada electoral las secciones electorales del Estado tendrían como máximo hasta 4 casillas electorales con 16 funcionarios propietarios y 12 suplentes generales, además considera que la ubicación de las casillas estará dentro de una distancia media razonable con relación al domicilio de éstos 3,000 probables electores.

Actualmente 1 de cada 4 empadronados en el Registro Federal de Electorales radica en una sección electoral con más de 3,000 electores -según cifras de abril del 2009-, lo que rebasa los límites establecidos en la Ley Electoral Estatal y trae consecuencias de organización y operación que complican la debida y correcta integración de las casillas, y a su vez provoca que se tenga que invertir más recursos para determinar en forma extraordinaria la ubicación de casillas que faciliten y motiven el sufragio del mayor número de ciudadanos dentro de esa sección electoral, lo que se evitaría si estas secciones no rebasaran esos límites establecidos, ya que en forma sistemática los procedimientos de organización y capacitación están contemplados para secciones hasta de 3,000 electores.

Durante la etapa de capacitación, históricamente los organismos electorales federales y estatales, han experimentado problemas para lograr la oportuna e idónea integración de las mesas receptoras, esta dificultad se ha debido a diferentes causas, lo que ha traído como consecuencia el calificar o identificar a ciertas secciones electorales como "complicadas" o "de trato especial" para las cuales inclusive se ha tenido que definir un

procedimiento "especial" para poder cumplir con la integración de las mesas directivas de casilla.

Ajustando la cantidad de electores dentro de los límites establecidos por ley, podremos darle la justa dimensión al problema de integración de las mesas directivas de casilla y no magnificarlo.

Actualmente, por ejemplo, decimos que una sección puede ser considerada como de "trato especial" pues en ella se instalan 16 casillas electorales (más de 12,000 electores); si se realiza el programa de reseccionamiento a esta "supersección", entonces se crearían por lo menos 4 secciones dentro de su territorio, lo que nos permitiría aislar el problema de conformación de mesas directivas y quizás estaríamos marcando como de "trato especial" a una sección donde se instalan 4 casillas en lugar de la "supersección" donde se instalan 16:

La relación que guardan el número de electores empadronados contra el número de secciones electorales en el Estado (1,519) es de 1,514 electores en promedio por sección electoral; la relación actual que guardan solo 103 secciones en el Estado, es de 6,089 electores en promedio por sección electoral.

Al analizar estos números con detalle nos damos cuenta que el crecimiento exagerado de estas 103 secciones electorales requiere de atención urgente, pues estamos en tiempo de tomar las medidas necesarias para redistribuir estos empadronados en nuevas secciones electorales, tal como lo permite y considera la ley.

En otras palabras si no se toman las acciones necesarias seguiremos ante la realidad de que el 25% de los electores del Estado están registrados en el 7% de las secciones electorales, cuando según la Ley Electoral Estatal, teóricamente y como máximo, este 25% de electores debería de estar distribuidos en el 14% de las secciones.

Con una planeación oportuna y técnicamente sustentada, se podría lograr que este 25% del padrón electoral del estado que actualmente rebasa los límites máximos por sección se redistribuyera de tal forma que represente por lo menos el 21% de las secciones.

Para lograr lo anterior, el Instituto Federal Electoral cuenta con un programa de reseccionamiento a nivel nacional, por la dimensión que representa hace que las acciones tarden un tiempo considerable en verse reflejadas en acciones a nivel estatal, por ejemplo, el primer Programa Nacional de Reseccionamiento que efectuó el Instituto Federal Electoral tardó 2 años en causar acciones reales, lo que provocó que en el 2005 se crearan 155 nuevas secciones electorales en el Estado; en el programa de reseccionamiento 2007 se consideró sólo 8 secciones electorales en el Estado, que según sus criterios, son

candidatas a ser reseccionadas, aunque son pocas, este programa no ha llegado a término ya que desde el 2005 no se han creado nuevas secciones.

Actualmente, con cifras de abril del 2009 y atendiendo a los criterios señalados por el Instituto Federal Electoral, ya son 18 secciones electorales y no 8 en las que es necesario aplicar el procedimiento de reseccionamiento.

Uno de los criterios principales del Instituto Federal Electoral para considerar que una sección electoral es propensa a ser reseccionada, es que tenga al momento más de 9,000 electores empadronados.

Lo que se propone es convenir con el Instituto Federal Electoral para que el Instituto Electoral y de Participación Ciudadana realice o continúe el programa de reseccionamiento y éste le presente las conclusiones debidamente sustentadas, haciendo que la propuesta de la creación de nuevas secciones se ajuste a los criterios que explícitamente señale el Instituto Federal Electoral.

Con ese convenio de colaboración, podríamos señalar que el límite máximo para considerar a una sección propensa a ser reseccionada en el Estado sea de 3,000 electores en lugar de 9,000 como lo indican actualmente las especificaciones generales del Instituto Federal Electoral.

Entendiendo que este límite atiende a razones de operatividad dada la dimensión nacional, ya que rebasa 5 veces al marcado como máximo de empadronados por sección según el Código Federal de Instituciones y Procedimientos Electorales. Sin embargo, dado que la propuesta de reseccionamiento será únicamente para el Estado, bien podríamos ajustarnos a lo que indica nuestra legislación electoral estatal (3,000 electores x sección) sin afectar los lineamientos para la formación de las nuevas secciones electorales que señala el Instituto Federal Electoral.

Al contar con secciones dentro de los límites de electores que indica la ley, nos facilitará en general la aplicación y verificación en campo de cualquier programa adicional que desee implementarse, por ejemplo, el Programa de mal referenciados en el Padrón, el Programa de Registros duplicados, y el Programa de depuración de fallecidos y pérdida de derechos políticos.

3.3 PROGRAMAS Y SUBPROGRAMAS

El Proyecto de Presupuesto para el ejercicio de 2011 asciende a \$ 87.09 millones de pesos, de lo cual: para financiamiento público de los partidos políticos, se destinarán \$ 13.80 millones de pesos, equivalentes al 15.85% del gasto total presupuestado; y para gasto de

operación del Instituto \$ 73.29 millones de pesos, que representan el 84.15%. Para la formulación de este Proyecto, se consideró una inflación estimada del 5%.

Cabe señalar, que los recursos destinados al financiamiento público de los partidos políticos, se calcularon mediante la aplicación estricta de las fórmulas legales que la ley determina.

La metodología utilizada para su elaboración, permite distinguir entre las diversas categorías presupuestales establecidas para 2011, lo que posibilita precisar el destino del presupuesto.

PROGRAMA No. 1 COORDINACIÓN, PROMOCIÓN, TRASPARENCIA Y RENDICIÓN DE CUENTAS, PARA LA CALIDAD DE LA DEMOCRACIA

El programa tiene como objetivo general: "Ejecutar la conducción, representación y asistencia técnica-jurídica del Órgano Superior Normativo, así como posicionar la imagen del Instituto Electoral y de Participación Ciudadana del Estado de Baja California, de conformidad con las estrategias de difusión institucional. Asegurar certeza y transparencia en el otorgamiento de las prerrogativas a los Partidos Políticos, al tiempo que se proponen y desarrollan mecanismos eficientes para la ministración y fiscalización de los recursos. Garantizar el acceso a la información pública generada, administrada o en poder del Instituto Electoral y de Participación Ciudadana del Estado de Baja California"; éste representa un total de \$ 36.84 millones de pesos, que separando lo correspondiente a las prerrogativas de los partidos políticos a razón de \$ 13.80 millones de pesos, el costo operativo del programa es de \$ 23.04 millones de pesos, que representa el 26.45% del gasto de operación del Instituto.

Este programa lo integran en forma consolidada general los siguientes:

SUBPROGRAMAS

1.1 El subprograma "**Consejo General**", tiene como objetivo particular para 2011: "Supervisar y vigilar el cumplimiento de las atribuciones establecidas en la Ley de Instituciones y Procedimientos Electorales del Estado de Baja California, con sustento en los principios rectores de la función pública electoral".

A este subprograma se le asigna un presupuesto de \$ 7.22 millones y una participación del 19.6% del monto de operación para el programa y con el 8.29% respecto del gasto de operación del Instituto.

1.2 El subprograma "**Comunicación y difusión institucional**", tiene como objetivo particular: "Posicionar la imagen del Instituto Electoral y de Participación Ciudadana, y contribuir a difundir la participación ciudadana, así como promover los valores cívicos para fortalecer la cultura democrática en el Estado de Baja California".

A este subprograma se le asignara un presupuesto de \$ 6.47 millones, que se traduce en una participación del 17.56% del monto de operación para el programa y en el 7.43% respecto del gasto de operación del Instituto.

1.3 El subprograma "**Asistencia jurídica a los órganos del Instituto Electoral**", tiene como objetivo particular para 2011: "Coordinar la asistencia jurídico-administrativa al Consejo General Electoral y a sus Comisiones; la asesoría jurídica a los órganos del Instituto Electoral, así como a los partidos políticos, y administrar el acervo bibliográfico y documental del Consejo General Electoral".

A este subprograma se le asignará un presupuesto de \$4.11 millones, que se traduce en una participación del 11.16% del monto de operación para el programa y en el 4.72% respecto del gasto de operación del Instituto.

1.4 El subprograma "**Apoyo operativo al Consejo General Electoral**", tiene como objetivo particular para 2011: "Realizar el acopio de información en preparación a las sesiones que celebre el Consejo General Electoral, y ordenar las diligencias inherentes a esta función".

A este subprograma se le asignará un presupuesto de \$ 0.76 millones, que se traduce en una participación del 2.05% del monto de operación para el programa y en el 0.87% respecto del gasto de operación del Instituto.

1.5 El subprograma "**Fiscalización a los Partidos Políticos**", tiene como objetivo particular: "Llevar a cabo la recepción y revisión integral de los informes que presenten los partidos políticos sobre el origen, monto y destino de los recursos que perciben por cualquier modalidad de financiamiento".

A este subprograma se le asignará un presupuesto de \$ 4.14 millones, que se traduce en una participación del 11.24% del monto de operación para el programa y en el 4.75% respecto del gasto de operación del Instituto.

1.6 El subprograma "**Prerrogativas a Partidos Políticos**", tiene como objetivo particular: "Garantizar a los partidos políticos el libre ejercicio de sus derechos y prerrogativas previstas por la Ley, tales como el Financiamiento Público, Registro Postal y Régimen Fiscal".

A este subprograma se le asignará un presupuesto de \$ 13.80 millones, que se traduce en una participación del 37.46% del monto de operación para el programa y en el 15.85% respecto del gasto de operación del Instituto.

1.7 El subprograma "**Transparencia y acceso a la información pública**", tiene como objetivo particular: "Garantizar el acceso a la información pública que genere, administre o en su caso custodie, implementando la infraestructura necesaria para una consulta ágil y de fácil manejo; para ello se impulsará la capacitación en materia de transparencia y acceso a la información al personal del Instituto".

A este subprograma se le asignará un presupuesto de \$ 0.34 millones, que se traduce en una participación del 0.92% del monto de operación para el programa y en el 0.39% respecto del gasto de operación del Instituto.

PROGRAMA No. 2: CONDUCCIÓN Y COORDINACIÓN DE LAS POLÍTICAS GENERALES, PROGRAMAS Y PROCEDIMIENTOS QUE REALICEN LOS ÓRGANOS EJECUTIVOS Y TÉCNICOS DEL INSTITUTO ELECTORAL.

El programa tiene como objetivo general: "Administrar y optimizar los recursos financieros, técnicos, humanos y materiales, en el desarrollo de los programas institucionales correspondientes"; éste representa \$ 45.90 millones de pesos, con el 52.70% del gasto de operación del Instituto.

Este programa lo integran en forma consolidada general los siguientes:

SUBPROGRAMAS

2.1 El subprograma "**Oficina del Titular**", que como único órgano ejecutivo del Instituto Electoral, tiene como objetivo particular: "Lograr una adecuada orientación y coordinación de los órganos ejecutores y técnicos del Instituto Electoral, en apoyo a los programas establecidos, así como cumplir los acuerdos del Consejo General y ejercer el presupuesto de egresos en atención a los programas institucionales autorizados."

A este subprograma se le asignará un presupuesto de \$ 5.16 millones, que se traduce en una participación del 11.24% del monto de operación para el programa y en el 5.92% respecto del gasto de operación del Instituto.

2.2 El subprograma "**Participación ciudadana para eficientar los procesos electorales**", tiene como objeto particular: "Dirigir acciones permanentes que se enfocan a diversos sectores de la población, mediante la promoción y ejecución de estrategias que impulsen la participación ciudadana y educación cívica, así como la implementación de nuevas formas de organización orientadas a perfeccionar la preparación y óptimo

desarrollo de los procesos electorales, que incida en un mayor índice de participación.”

A este subprograma se le asignará un presupuesto de \$ 6.38 millones, que se traduce en una participación del 13.90% del monto de operación para el programa y en el 7.33% respecto del gasto de operación del Instituto.

2.3 El subprograma “**Administración de los recursos humanos, financieros y materiales del Instituto**”, tiene como objetivo particular: “Administrar y proporcionar un eficiente servicio administrativo a las áreas y unidades técnicas responsables de la ejecución de los programas y subprogramas del Instituto Electoral, destinando los recursos humanos, financieros y materiales con oportunidad”.

A este subprograma se le asignará un presupuesto de \$20.95 millones, que se traduce en una participación del 45.94% del monto de operación para el programa y en el 24.06% respecto del gasto de operación del Instituto.

2.4 El subprograma “**Registro de electores y cartografía electoral**”, tiene como objetivo particular: “Coordinar los estudios para llevar a cabo la actualización de la división territorial en distritos y secciones, de acuerdo a la demografía electoral, con el fin de mantener actualizado el registro y cartografía electoral”.

A este subprograma se le asignará un presupuesto de \$7.74 millones, que se traduce en una participación del 16.86% del monto de operación para el programa y en el 8.89% respecto del gasto de operación del Instituto.

2.5 El subprograma “**Tecnologías de la información**”, tiene como objetivo particular: “Apoyar en su funcionamiento a todas las unidades administrativas del Instituto Electoral, en la instalación y operación de los equipos de cómputo y de los sistemas de información, manteniendo una supervisión permanente de los enlaces de telecomunicaciones y de actualización de la página de internet del Instituto Electoral, así como en el diseño de documentación institucional”.

A este subprograma se le asignará un presupuesto de \$ 4.86 millones, que se traduce en una participación del 10.59% del monto de operación para el programa y en el 5.58% respecto del gasto de operación del Instituto.

2.6 El subprograma “**Profesionalización y mejora continua**”, tiene como objeto particular: “Promover la eficiencia y eficacia en los procesos administrativos del Instituto para el óptimo desempeño de los programas a través de la mejora continua, realizando una evaluación integral de las funciones operativas de las unidades ejecutoras, orientadas a lograr el máximo desarrollo del recurso humano, financiero y material.”

A este subprograma se le asignará un presupuesto de \$ 0.81 millones, que se traduce en una participación del 1.77% del monto de operación para el programa y en el 0.93% respecto del gasto de operación del Instituto.

PROGRAMA No. 3: FISCALIZAR INGRESO, EGRESO Y RESPONSABILIDADES ADMINISTRATIVAS

El programa tiene como objetivo general: "Llevar a cabo la fiscalización del ingreso y egreso y responsabilidades administrativas de los servidores públicos del Instituto Electoral y de Participación Ciudadana del Estado de Baja California"; éste representa \$ 4.35 millones de pesos, con el 4.99% del gasto de operación del Instituto.

Este programa lo integran en forma consolidada general los siguientes:

SUBPROGRAMAS

3.1 El subprograma "**Oficina del Titular**", que como órgano de control interno del Instituto Electoral, tiene como objetivo particular: "Vigilar el cumplimiento de las normas de funcionamiento administrativo que rigen a cada una de las unidades administrativas, para verificar la observancia general de los aspectos legales, reglamentarios y normativos a que se deben sujetar los servidores públicos en la administración de los recursos y bienes del Instituto, así como los relacionados con la determinación de responsabilidades e imposición de las sanciones que correspondan."

A este subprograma se le asignará un presupuesto de \$1.85 millones, que se traduce en una participación del 42.53% del monto de operación para el programa y en el 2.12% respecto del gasto de operación del Instituto.

3.2 El subprograma "**Responsabilidades administrativas y situación patrimonial**", tiene como objetivo particular: "Propiciar que la función pública sea transparente y apegada al marco legal y normativo vigente".

A este subprograma se le asignará un presupuesto de \$1.14 millones, que se traduce en una participación del 26.21% del monto de operación para el programa y en el 1.31% respecto del gasto de operación del Instituto.

3.3 El subprograma "**Ejecución de los actos de fiscalización**", tiene como objetivo particular: "Fiscalizar a las unidades administrativas del Instituto para verificar el adecuado cumplimiento de las disposiciones legales y normativas correspondientes".

A este subprograma se le asignará un presupuesto de \$ 1.36 millones, que se traduce en una participación del 31.26% del monto de operación para el programa y en el 1.56% respecto del gasto de operación del Instituto.

Es así, que al transcurrir el ejercicio fiscal 2011 durante un año no electoral, el Proyecto de Presupuesto de Egresos que se presenta, tiene como propósito dar suficiencia financiera a las actividades de promoción de los valores democráticos en la sociedad bajacaliforniana, a efecto de generar un ánimo de confianza en la Institución y con ello fomentar su participación en los asuntos públicos.

A la luz de las anteriores consideraciones se hace evidente que la función del Instituto Electoral y de Participación Ciudadana del Estado de Baja California, no se reduce a la organización de las elecciones constitucionales, sino que su misión es la de constituirse como el cauce institucional que permita fortalecer y difundir una cultura cívica y política que contribuya al desarrollo de la vida democrática en el Estado, formando ciudadanos críticos, responsables y participativos que necesita Baja California.

ATENTAMENTE
“POR LA AUTONOMÍA E INDEPENDENCIA
DE LOS ORGANISMOS ELECTORALES”

POR EL CONSEJO GENERAL ELECTORAL

ING. ENRIQUE CARLOS BLANCAS DE LA CRUZ
CONSEJERO PRESIDENTE

LIC. RODOLFO EPIFANIO ADAME ALBA
CONSEJERO ELECTORAL NUMERARIO

ING. ALFREDO NUZA MEZA
CONSEJERO ELECTORAL NUMERARIO

LIC. RODOLFO JULIAN SALGADO PÉREZ
CONSEJERO ELECTORAL NUMERARIO

DR. HUMBERTO HERNÁNDEZ SOTO
CONSEJERO ELECTORAL NUMERARIO



DRA. MARINA DEL PILAR ALMEDA GARCÍA
CONSEJERA ELECTORAL NUMERARIA

C.P. JAVIER LAZARO SOLIS BENAVIDES
CONSEJERO ELECTORAL NUMERARIO

INSTITUTO ELECTORAL Y DE PARTICIPACIÓN CIUDADANA

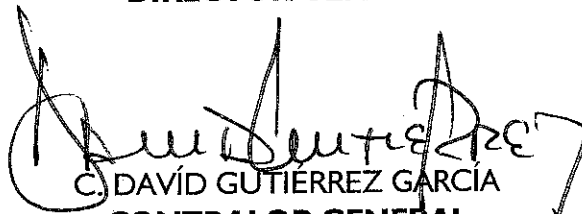

**C. VÍCTOR MANUEL LÓPEZ MAGALLÓN
DIRECTOR GENERAL**



**C. DAVID GUTIÉRREZ GARCÍA
CONTRALOR GENERAL**

PARTIDOS POLÍTICOS

PARTIDO ACCIÓN NACIONAL

PARTIDO REVOLUCIONARIO INSTITUCIONAL

PARTIDO DE LA REVOLUCIÓN DEMOCRÁTICA

PARTIDO DEL TRABAJO

PARTIDO VERDE ECOLÓGISTA DE MÉXICO

PARTIDO CONVERGENCIA

PARTIDO ESTATAL DE BAJA CALIFORNIA

PARTIDO ENCUENTRO SOCIAL

PARTIDO NUEVA ALIANZA



INSTITUTO ELECTORAL Y DE PARTICIPACION CIUDADANA DEL ESTADO DE BAJA CALIFORNIA

PRESUPUESTO POR PARTIDAS 2011

PARTIDAS		CANTIDAD
10000	SERVICIOS PERSONALES	51,209,244
10201	SUELDOS TABULARES AL PERSONAL	8,386,796
10202	EROGACIONES ADICIONALES AL PERSONAL	19,569,190
10205	PRIMA VACACIONAL AL PERSONAL	996,129
10206	GRATIFICACION DE FIN DE AÑO AL PERSONAL	4,595,505
10214	SEGUROS DE VIDA	187,884
10232	CUOTAS PATRONALES DE SALUD Y SEGURIDAD SOCIAL	1,072,243
10236	RESERVA PARA INCREMENTO DE SUELDO	1,205,399
10244	IMPUESTO SOBRE REMUNERACIONES AL TRABAJO PERSONAL	289,354
10301	SUELDOS TABULARES AL PERSONAL	6,263,051
10305	PRIMA VACACIONAL AL PERSONAL	202,164
10306	GRATIFICACION DE FIN DE AÑO AL PERSONAL	1,029,543
10332	CUOTAS PATRONALES DE SALUD Y SEGURIDAD SOCIAL	432,256
10338	RESERVA PARA MOVIMIENTOS DEL PERSONAL	336,940
10344	IMPUESTO SOBRE REMUNERACIONES AL TRABAJO PERSONAL	162,116
12100	DIETAS A CONSEJEROS CIUDADANOS ESTATALES	5,146,745
12200	DIETAS A REPRESENTANTES DE PARTIDOS POLITICOS	1,333,929
20000	MATERIALES Y SUMINISTROS	2,402,943
20101	MATERIALES Y ÚTILES DE OFICINA	516,919
20102	MATERIAL DE LIMPIEZA	55,936
20103	MATERIAL DIDACTICO Y DE APOYO INFORMATIVO	71,436
20104	MATERIALES Y ÚTILES DE IMPRESIÓN Y REPRODUCCION	20,515
20105	MATERIALES Y ÚTILES PARA EL PROCESAMIENTO EN EQUIPOS Y BIENES INFORMATICOS	409,907
20106	MATERIALES DE FOTOGRAFÍA, CINEMATOGRAFIA, AUDIO Y VIDEO	11,696
20108	MATERIALES PARA CREDENCIALIZACION	1,360
20204	ALIMENTACIÓN DE PERSONAL	90,220
20206	AGUA Y HIELO PARA CONSUMO HUMANO	13,440
20307	HERRAMIENTAS MENORES	6,880
20308	REFACCIONES Y ACCESORIOS PARA EQUIPO DE COMPUTO	31,209
20314	MATERIALES PARA MANTENIMIENTO DE MOBILIARIO,EQUIPOS Y APARATOS DE COMUNICACIONES, TELECOMUNICACIONES Y AUDIOVISUAL	3,000
20317	MATERIALES PARA MANTENIMIENTO DE MAQUINARIA Y EQUIPO DE AIRE ACONDICIONADO	-
20401	MEDICINAS Y PRODUCTOS FARMACÉUTICOS	10,911
20501	COMBUSTIBLES	972,870
20601	VESTUARIO,UNIFORMES	59,500
20801	GASTOS MENORES DIVERSOS	51,345
20802	ARTÍCULOS DE CAFETERÍA	72,799
20803	ACCESORIOS DE OFICINA	3,000
30000	SERVICIOS GENERALES	18,934,949
30101	SERVICIO POSTAL, TELEGRAFO Y MENSAJERIA	15,200
30102	SERVICIO TELEFÓNICO	2,143,346
30103	SERVICIO DE ENERGÍA ELÉCTRICA	812,400
30104	SERVICIO DE AGUA POTABLE	96,000
30201	ARRENDAMIENTO DE EDIFICIOS Y LOCALES.	2,834,400



INSTITUTO ELECTORAL Y DE PARTICIPACION CIUDADANA DEL ESTADO DE BAJA CALIFORNIA

PRESUPUESTO POR PARTIDAS 2011

PARTIDAS		CANTIDAD
30203	ARRENDAMIENTO DE MAQUINARIA Y EQUIPO	178,500
30204	ARRENDAMIENTO DE EQUIPO Y BIENES INFORMATICOS	96,718
30301	ASESORIA	1,686,946
30302	CAPACITACIÓN	105,000
30303	SERVICIOS DE INFORMÁTICA	393,265
30304	ESTUDIOS E INVESTIGACIONES	48,000
30305	HONORARIOS POR AUDITORIAS	137,500
30402	FLETES Y MANIOBRAS	27,500
30404	SEGUROS Y FIANZAS	480,000
30406	OTROS IMPUESTOS Y DERECHOS	70,000
30408	SERVICIO DE VIGILANCIA Y MONITOREO	576,000
30410	SERVICIO DE TOMA Y REVELADO DE FOTOGRAFIAS	1,450
30418	TRABAJOS DE IMPRENTA	52,235
30511	MOBILIARIO Y EQUIPO DE OFICINA	8,000
30512	MANTENIMIENTO Y CONSERVACION DE BIENES INFORMATICOS	133,362
30513	EQUIPO DE TRASPORTE	407,000
30517	MOBILIARIO, EQUIPO Y APARTADOS DE COMUNICACIONES Y AUDIOVISUAL	2,000
30521	MAQUINARIA Y EQUIPO AIRE ACONDICIONADO	75,000
30531	MANTENIMIENTO Y CONSERVACION DE EDIFICIOS Y LOCALES PARA LA OFICINA	758,000
30541	SERVICIO DE LIMPIEZA, HIGIENE Y FUMICACION DE EDIFICIOS Y LOCALES PARA OFICINAS	60,000
30604	PRODUCCIONES DIVERSAS	303,500
30605	EDICIÓN DE LIBROS, FOLLETOS Y REVISTAS	80,000
30606	PROPAGANDA INSTITUCIONAL	3,450,000
30607	PUBLICACIONES ESPECIALES	1,081,400
30701	PASAJES	506,166
30702	VIÁTICOS	412,650
30704	PEAJES	135,663
30705	HOSPEDAJE	423,356
30801	GASTOS CEREMONIALES	4,500
30802	CONGRESOS, CONVENCIONES, EXPOSICIONES	650,000
30803	REUNIONES DE TRABAJO	66,600
30804	GASTOS DE PROMOCION DE ACTIVIDADES ARTISTICAS, SOCIALES, CULTURALES Y CIVICAS	221,879
30805	ASISTENCIA A CURSOS DE ACTUALIZACION Y CONGRESOS	207,860
30810	ATENCIÓN A VISITANTES	122,570
30815	EVENTOS Y CELEBRACIONES VARIAS	70,983
30903	PROGRAMA DE RESULTADOS ELECTORALES PRELIMINARES	-
40000	AYUDAS, SUBSIDIOS Y TRANSFERENCIAS	13,806,201
47101	FINANCIAMIENTO PUBLICO ESTATAL PERMANENTE A PARTIDOS POLITICOS	13,535,491
47104	REGISTRO POSTAL	270,710
50000	BIENES MUEBLES E INMUEBLES	734,778
51000	MOBILIARIO Y EQUIPO DE INFOMATICA	485,959
53100	MOBILIARIO Y EQUIPO DE OFICINA	155,522
53500	MOBILIARIO, EQUIPO Y APARATOS DE COMUNICACIONES, TELECOMUNICACIONES Y AUDIOVISUAL	93,297
54900	MAQUINARIA Y EQUIPO DIVERSO	-
TOTAL		87,888,115



INSTITUTO ELECTORAL Y DE PARTICIPACION CIUDADANA DEL ESTADO DE BAJA CALIFORNIA
PRESUPUESTO 2011

	PARTIDAS	CANTIDAD	ENERO	FEBRERO	MARZO	ABRIL	MAYO	JUNIO	JULIO	AGOSTO	SEPTIEMBRE	OCTUBRE	NOVIEMBRE	DICIEMBRE
30531	MANTENIMIENTO Y CONSERVACION DE EDIFICIOS Y LOCALES PARA LA OFICINA	756,000	378,000	5,000	5,000	5,000	5,000	5,000	378,000	5,000	5,000	5,000	5,000	5,000
30541	SERVICIO DE LIMPIEZA, HIGIENE Y FUMICACION DE EDIFICIOS Y LOCALES PARA OFICINAS	60,000	5,000	5,000	5,000	5,000	5,000	5,000	5,000	5,000	5,000	5,000	5,000	5,000
30604	PRODUCCIONES DIVERSAS	308,500	120,000	72,500	45,000	22,000	21,000	22,000	5,000	5,000	5,000	5,000	5,000	5,000
30605	EDICION DE LIBROS, FOLLETOS Y REVISTAS	80,000				40,000						40,000		
30606	PROPAGANDA INSTITUCIONAL	3,450,000	250,000	250,000	250,000	300,000	300,000	300,000	300,000	300,000	300,000	300,000	300,000	300,000
30607	PUBLICACIONES ESPECIALES	1,081,000	107,866	100,866	98,866	90,366	90,366	90,366	90,366	90,366	90,366	90,366	90,366	90,366
30701	FASANES	506,166	102,067	76,598	31,788	30,917	31,900	6,500	84,231	23,100	52,000	20,167	42,900	9,850
30702	VIATICOS	412,650	38,950	58,250	55,800	27,350	17,899	31,050	55,250	28,500	25,000	25,450	31,450	9,850
30704	PEAJES	135,669	11,268	11,519	15,844	15,156	11,816	17,899	9,231	6,318	13,622	12,918	7,801	7,275
30705	HOSPEDAJE	428,358	37,184	56,794	68,210	27,757	28,184	29,257	58,844	30,194	29,507	24,257	30,394	2,757
30801	GASTOS CEREMONIALES	4,500	1,500			1,500						1,500		
30802	CONGRESOS, CONVENCIONES, EXPOSICIONES	650,000			50,000	125,000	175,000	50,000	50,000	100,000	100,000	100,000		
30803	REUNIONES DE TRABAJO	66,600	5,600	5,300	5,300	5,300	5,300	5,300	5,300	5,600	5,600	5,600	5,600	5,600
30804	GASTOS DE PROMOCION DE ACTIVIDADES ARTISTICAS, SOCIALES, CULTURALES Y CIVICAS	221,879		54,399	26,192	7,092	7,092	7,092		18,000	7,092	7,092	41,570	78,743
30805	ASISTENCIA A CURSOS DE ACTUALIZACION Y CONGRESOS	207,880	64,218	80,195	14,336	6,386	6,386	6,386		3,600	3,600	3,600	5,500	9,500
30810	ATENCIÓN A VISTANTES	122,570	15,600	5,600	24,723	3,600	5,600	22,713	5,600	3,600	5,600	22,724	5,600	5,600
30815	EVENTOS Y CELEBRACIONES VARIAS	70,988	1,500		3,938	14,095	7,703					2,000		41,749
30903	PROGRAMA DE RESULTADOS ELECTORALES PRELIMINARES													
40000	AYUDAS, SUBSIDIOS Y TRANSFERENCIAS	1,000,000	1,000,000											
47101	FINANCIAMIENTO PUBLICO ESTATAL PERMANENTE A PARTIDOS POLITICOS	13,535,491	1,127,958	1,127,958	1,127,958	1,127,958	1,127,958	1,127,958	1,127,958	1,127,958	1,127,958	1,127,958	1,127,958	1,127,958
47104	REGISTRO POSTAL	270,710	270,710											
50000	BIENES MUEBLES E INMUEBLES	744,776	324,890	418,786	84,155	26,350								
51000	MOBILIARIO Y EQUIPO DE INFORMATICA	485,959	73,150	396,016	102,000	16,693								
53100	MOBILIARIO Y EQUIPO DE OFICINA	155,522	26,640	67,775	55,250	5,857								
53500	MOBILIARIO, EQUIPO Y APARATOS DE COMUNICACIONES, TELECOMUNICACIONES Y AUDIOVISUAL	99,297	25,000	56,997	7,300	4,000								
54900	MACQUINARIA Y EQUIPO DIVERSO													
		87,000	2,974,244	2,134,149	6,461,323	8,400,813	7,568,850	6,065,223	7,568,813	8,951,519	8,297,228	7,246,707	7,945,668	11,355,416

10



DIRECCION GENERAL DEL INSTITUTO ELECTORAL Y DE PARTICIPACION CIUDADANA DE B.A. CALIFORNIA
 ESTADO DE DESARROLLO PRES. AL AL MES DE SEPTIEMBRE
 EJERC. 2010

PARTIDA	DESCRIPCION	PRESUPUESTO AUTORIZADO 31-DIC-2009	AMPLIACION AUTORIZADA	AMPLIACION CON RECURSOS PROPIOS	PRESUPUESTO MODIFICADO 30-SEP-10	GASTO EJERCIDO AL MES DE SEPTIEMBRE	PRESUPUESTO POR EJERCER	GASTO PROYECTADO DE OCTUBRE A DICIEMBRE	PRESUPUESTO DISPONIBLE		TRANSFERENCIA		PRESUPUESTO DESPUES DE TRANSFERENCIAS
									AUMENTO	DISMINUCION	AUMENTO	DISMINUCION	
10000	SERVICIOS PERSONALES												
10201	SUELDOS TABULARES	7,142,240.00	-	-	7,168,967.82	5,311,776.02	1,870,734.80	1,770,592.01	100,142.79	13,543.00	-	-	7,182,510.82
10202	EROGACIONES ADICIONALES	2,299,110.00	14,434,483.00	-	16,727,595.92	11,095,083.58	9,622,288.34	3,698,694.53	5,923,573.81	3,990,756.00	-	-	20,718,351.92
10205	PRIMA VACACIONAL	826,458.00	-	-	921,723.72	480,497.57	441,226.15	441,000.00	228.15	-	-	-	921,723.72
10206	GRATIFICACION DE FIN DE AÑO	3,443,714.00	-	-	3,828,202.12	157,863.17	3,777,782.95	3,775,000.00	2,782.95	7,444.00	-	-	3,835,546.12
10214	SEGUROS DE VIDA	169,171.00	-	-	131,148.00	109,613.65	21,534.35	181,229.04	121,378.83	-	-	-	131,148.00
10230	PRIMA DE ANTIGÜEDAD	1,001,818.00	-	-	846,295.00	543,687.13	302,607.87	192,246.53	65,816.09	2,947.00	-	-	846,295.00
10232	CUOTAS PATRONALES ISSSTECAI	582,239.00	-	-	831,455.16	576,739.60	258,062.56	990,000.00	2,141.46	1,798,824.00	-	-	4,040,140.00
10236	RESERVA PARA INCREMENTO EN SUELDOS	296,924.00	-	-	2,241,316.00	3,047,998.54	992,141.46	35,775.90	150,354.40	-	-	-	293,458.00
10238	RESERVA PARA MOVIMIENTOS DE PERSONAL	7,431,863.00	-	-	293,458.00	107,327.70	186,130.30	10,883,914.31	1,111,795.60	-	-	-	44,667,452.83
12044	IMPUESTO ESTATAL SOBRE NÓMINA	-	-	-	-	-	-	324,380.00	672,270.59	-	-	-	8,576,298.97
10301	SUELDOS TABULARES	43,577,289.00	6,515,038.00	-	50,092,327.83	32,651,742.92	11,995,709.91	10,883,914.31	1,111,795.60	-	-	-	44,667,452.83
10302	EROGACIONES ADICIONALES	7,847,752.00	1,503,582.00	-	10,057,655.97	7,579,648.38	998,650.59	324,380.00	672,270.59	-	-	-	8,576,298.97
10305	PRIMA VACACIONAL	1,252,719.00	-	-	1,640,551.33	822,979.31	817,572.02	274,376.44	543,245.59	-	-	-	1,640,551.33
10306	GRATIFICACION FIN DE AÑO	6,446,233.00	-	-	8,202,753.16	4,114,866.20	4,087,886.96	1,371,622.07	2,716,264.90	-	-	-	8,202,753.16
10314	SEGUROS DE VIDA	175,566.00	-	-	186,530.00	-	186,530.00	-	186,530.00	-	-	-	186,530.00
10318	SERVICIO SOCIAL ESTUDIANTES	36,300.00	-	-	60,000.00	-	60,000.00	-	60,000.00	-	-	-	60,000.00
10322	CUOTAS PATRONALES ISSSTECAU	3,568,546.00	-	-	5,729,253.13	3,448,667.80	2,280,585.33	1,149,555.93	1,131,029.59	-	-	-	5,729,253.13
10336	RESERVA PARA INCREMENTO EN SUELDOS	54,785.00	-	-	-	-	-	-	-	-	-	-	-
10444	IMPUESTO ESTATAL SOBRE NÓMINA	-	-	-	1,394,250.00	659,887.88	734,562.12	505,000.00	229,562.12	-	-	-	1,394,250.00
12101	DIETAS A CONSEJEROS ELECTORALES	5,400,540.00	503,777.00	-	5,904,259.85	4,303,941.31	1,600,318.54	1,434,647.10	165,671.43	-	-	-	5,904,259.85
12102	DIETAS A CONSEJEROS DISTRITALES	5,855,270.00	1,229,600.00	-	7,084,870.00	6,837,183.64	247,686.36	410,000.00	247,686.36	-	-	-	7,084,870.00
12201	DIETAS A REPRESENTANTES DE PARTIDOS POLÍTICOS	1,260,126.00	-	-	1,260,126.00	849,402.45	410,723.55	410,000.00	723.55	-	-	-	1,260,126.00
	TOTAL SERVICIOS PERSONALES	98,662,673.00	24,186,860.00	-	124,703,139.01	82,699,906.85	40,890,514.16	27,437,983.86	13,452,530.30	5,813,514.00	-	-	123,590,421.01
20000	MATERIALES Y SUMINISTROS												
20101	MATERIALES Y ÚTILES DE OFICINA	2,188,187.00	-	-	2,153,703.49	1,254,297.66	899,405.83	418,099.22	481,306.61	-	-	-	2,153,703.49
20102	MATERIAL DE LIMPIEZA	237,699.00	-	-	237,693.44	165,184.46	52,508.98	61,728.15	9,219.17	61,668.00	-	-	299,361.44
20103	MAT.DIDACTICO Y APOYO INFORMAT.	91,348.00	-	-	91,347.98	45,311.76	46,036.22	15,103.92	30,932.80	-	-	-	91,347.98
20104	MAT. Y ÚTILES IMPRESIÓN Y REPROD.	319,422.00	-	-	655,233.14	285,867.66	369,365.48	95,289.22	274,076.26	-	-	-	655,233.14
20105	MAT. Y ÚTILES P/PROCES. EQ. Y B. INF.	77,396.00	-	-	214,973.00	147,844.47	67,128.53	49,281.49	17,847.04	-	-	-	214,973.00
20106	MAT. DE FOTOGRAFÍA, CINE Y VIDEO	62,012.00	-	-	65,019.20	10,364.02	54,655.18	3,454.67	51,200.51	-	-	-	65,019.20
20108	MATERIALES PARA CRED. Y GAFETES	-	-	-	-	-	-	12,000.00	12,000.00	12,210.00	-	-	12,210.00
20109	MATERIAL Y DOCUMENT ELECTORAL	25,885,649.00	-	-	23,114,649.13	22,588,756.97	525,892.16	525,892.16	525,892.16	-	-	-	22,588,757.13
20204	ALIMENTACION DE PERSONAL	1,543,257.00	-	-	1,543,257.57	1,262,150.60	281,106.97	40,000.00	241,106.97	-	-	-	1,543,257.57
20206	AGUA Y HIELO P/CONS HUMANO	125,775.00	-	-	125,770.48	62,342.15	63,428.33	30,780.00	32,648.33	-	-	-	125,770.48
20209	ALIMENTOS P/ FUNC. DE CASILLAS	3,865,015.00	-	-	3,865,012.50	3,295,360.00	569,652.50	30,780.00	569,652.50	-	-	-	3,865,012.50
20307	herramientas menores	6,603.00	-	-	6,603.00	5,720.28	882.72	805.00	77.72	-	-	-	6,603.00
20308	REFACC. Y ACC. P/EQ. DE COMPUTO	52,384.00	-	-	52,384.03	44,509.96	7,874.05	39,550.00	31,675.95	33,000.00	-	-	85,384.01
20401	MEDICINAS Y PROD. FARMACEUT	13,280.00	-	-	13,280.93	507.05	12,773.27	9,160.00	3,613.27	-	-	-	13,280.93
20501	COMBUSTIBLES	5,162,803.00	-	-	5,173,923.55	1,301,710.35	3,872,213.20	2,278,151.00	1,594,062.20	-	-	-	5,173,923.55
20502	LUBRICANTES Y ADITIVOS	-	-	-	-	-	-	-	-	-	-	-	-
20601	VESTUARIO, UNIFORMES	348,504.00	-	-	348,504.00	347,021.25	1,482.75	91,350.00	167,089.64	-	-	-	348,504.00
20801	GASTOS MENORES DIVERSOS	861,915.00	-	-	859,236.51	600,796.87	258,439.64	91,350.00	167,089.64	-	-	-	859,236.51
20802	ARTICULOS DE CAFETERIA	338,728.00	-	-	390,000.62	361,380.17	28,620.45	98,360.00	69,739.55	82,450.00	-	-	472,450.62
20803	ACCESORIOS DE OFICINA	1,319.00	-	-	1,326.00	1,326.00	1,326.00	3,243,112.68	3,243,112.68	-	-	-	1,326.00
	TOTAL MATERIALES Y SUMINISTROS	41,181,296.00	-	-	38,911,917.94	31,799,125.69	7,112,792.25	3,243,112.68	3,869,679.57	189,328.00	-	-	38,575,353.94



DIRECCION GENERAL DEL INSTITUTO ELECTORAL Y DE PARTICIPACION CIUDADANA DE BAJA CALIFORNIA
ESTADO DE DESARROLLO PRESUPUESTAL AL MES DE SEPTIEMBRE
EJERC. 2010

PARTIDA	DESCRIPCION	PRESUPUESTO AUTORIZADO 31 DIC 2009	AMPLIACION AUTORIZADA	AMPLIACION CON RECURSOS PROPIOS	PRESUPUESTO MODIFICADO 30/9	GASTO EJERCIDO AL MES DE SEPTIEMBRE	PRESUPUESTO POR EJERCER	GASTO PROYECTADO DE OCTUBRE A DICIEMBRE	PRESUPUESTO DISPONIBLE	TRANSFERENCIA		PRESUPUESTO DESPUES DE TRANSFERENCIAS
										AUMENTO	DISMINUCION	
30000	SERVICIOS PERSONALES											
30101	SERV.POSTAL, TELEG. Y MENSAJERIA	386,481.00	-	-	310,203.00	50,761.98	259,441.02	16,920.66	243,520.36	-	50,000.00	260,203.00
30102	SERVICIO TELEFONICO	3,743,056.00	-	-	4,359,231.55	3,939,612.63	419,618.92	700,000.00	-	280,381.08	293,359.00	4,652,590.55
30108	SERVICIO DE ENERGIA ELECTRICA	1,646,837.00	-	-	1,847,357.42	1,065,879.10	781,478.32	355,299.03	426,185.28	-	-	1,847,357.42
30104	SERVICIO DE AGUA POTABLE	119,278.00	-	-	145,451.04	109,361.51	45,089.53	35,493.84	11,595.70	-	-	145,451.04
30105	SERV. Y DER. COND SEÑALES ANALÓG	100,338.00	-	-	100,338.00	9,455.00	90,903.00	-	90,903.00	-	90,903.00	9,455.00
30201	ARRENDAMIENTO EDIF Y LOCALES.	4,942,607.00	530,324.00	-	5,886,387.71	5,130,360.86	756,026.85	755,000.00	1,026.85	-	-	5,886,387.71
30203	ARRENDAMIENTO MAQUIN Y EQUIPO	1,056,625.00	464,412.00	-	1,561,040.89	1,258,306.31	302,734.58	301,500.00	1,234.58	-	-	1,561,040.89
30204	CONVENIOS ESPECIALES	5,935,874.00	-	-	1,798,998.50	1,535,051.95	263,446.55	-	263,446.55	-	-	1,648,498.50
30205	ARRENDAMIENTO DE VEHICULOS	294,030.00	-	-	249,929.00	214,662.71	35,266.29	13,520.00	21,746.29	-	-	249,929.00
30301	ASESORIA	580,470.00	-	-	1,210,350.00	697,728.41	512,621.59	511,000.00	1,621.59	-	-	1,210,350.00
30302	CAPTACION	181,923.00	-	-	181,922.58	1,775.82	164,146.76	-	164,146.76	-	164,146.00	1,776.58
30303	SERVICIOS DE INFORMÁTICA	304,707.00	-	-	386,768.86	306,866.92	79,901.94	35,000.00	44,901.94	-	-	386,768.86
30304	ESTUDIOS E INVESTIGACIONES	-	-	-	-	-	-	-	-	-	-	-
30305	HONORARIOS	1,238,516.00	-	-	906,816.00	688,685.00	218,131.00	-	218,131.00	-	-	906,816.00
30402	FLETES Y MANIOBRAS	293,208.00	-	-	293,208.00	192,256.00	100,952.00	16,560.00	83,992.00	-	-	293,208.00
30403	COMISIONES Y SERVICIOS BANCARIOS	-	-	-	-	-	-	-	-	-	-	-
30404	SEGUROS Y FIANZAS	627,848.00	-	-	627,848.00	390,976.18	236,871.82	235,000.00	1,871.82	-	-	627,848.00
30406	OTROS IMPUESTOS Y DERECHOS	148,250.00	-	-	148,250.00	124,076.51	24,173.49	-	24,173.49	-	-	148,250.00
30408	SERVICIO VIGILANCIA Y MONITOREO	418,721.00	1,076,703.00	-	957,515.86	767,873.73	189,642.13	175,000.00	14,642.13	-	-	957,515.86
30409	SERV. DE ENTREGA DE VALORES	64,591.00	-	-	64,591.00	50,931.50	14,559.50	-	14,559.50	-	-	64,591.00
30410	SERVICIO TOMA Y REV. DE FOTOGRAF.	15,323.00	-	-	10,520.28	-	10,520.28	-	10,520.28	-	7,979.00	72,570.00
30415	PATENTES, REGALIAS Y OTROS.	5,600.00	-	-	5,600.00	-	5,600.00	-	5,600.00	-	5,600.00	10,520.28
30418	TRABAJOS DE IMPRENTA	459,956.00	-	-	459,952.10	147,158.62	312,193.48	49,052.87	265,140.61	-	-	309,352.10
30511	SERV. MANTTO. MOB Y EQ. OFICINA	12,856.00	-	-	12,856.00	3,685.20	9,170.80	1,228.40	7,942.40	-	-	12,856.00
30512	MANTTO Y CONS BIENES INFORMAT.	308.00	209,692.00	-	193,359.00	133,309.70	60,049.30	44,436.57	15,612.73	-	30,000.00	223,359.00
30513	SERV. MANTTO. A EQ. DE TRANSPORTE	1,006,466.00	-	-	886,099.50	495,608.21	390,491.29	165,202.74	225,288.55	-	150,000.00	1,165,500.00
30517	MANTTO. MOB. Y EQ. Y AP. COMUNIC	1,180.00	15,320.00	-	116,500.00	59,476.95	57,023.05	19,825.65	37,197.40	-	-	116,500.00
30519	MANTTO. MOBILIARIO Y EQ. DIVERSO	66,376.00	10,145.00	-	76,521.00	15,288.58	61,232.42	5,096.19	56,136.23	-	-	76,521.00
30521	MANTTO.MAQ.Y EQ.AIRE ACONDIC	128,276.00	-	-	128,276.00	106,151.74	20,124.26	36,050.58	15,926.32	-	76,875.00	205,151.00
30531	MANTTO. Y ACOND. OF. Y LOCALES	2,907,310.00	178,705.00	-	4,155,428.67	4,046,946.28	108,482.99	42,231.35	108,482.99	-	50,000.00	4,905,428.67
30541	SERV. LIMP.Y FUMIG EDIF. Y LOCALES	254,741.00	-	-	254,741.00	126,694.04	128,046.96	-	85,515.61	-	-	204,741.00
30607	SERVICIOS DE FUSION	467,986.00	-	-	4,000.00	-	4,000.00	-	4,000.00	-	-	4,000.00
30604	PRODUCCIONES DIVERSAS	1,027,688.00	-	-	1,027,687.58	765,476.89	262,210.69	405,000.00	142,789.31	-	150,000.00	1,177,687.58
30605	EDICION DE LIBROS,FOLLETOS Y REV.	471,532.00	-	-	334,881.84	60,693.75	274,248.09	20,211.25	254,036.84	-	-	334,881.84
30606	PROPAGANDA INSTITUCIONAL	6,993,488.00	-	-	5,027,142.00	3,554,855.52	1,472,286.48	740,000.00	732,286.48	-	-	5,027,142.00
30607	PUBLICACIONES ESPECIALES	1,315,275.00	-	-	2,860,860.00	2,375,123.07	485,736.93	475,000.00	10,736.93	-	-	2,860,860.00
30608	SALAS DE PRENSA	514,880.00	-	-	514,880.00	389,682.63	125,197.37	-	125,197.37	-	-	514,880.00
30701	PASAJES	327,184.00	-	-	443,448.00	148,748.94	294,699.06	109,635.00	185,064.06	-	-	443,448.00
30702	VIAJICOS	1,250,508.00	-	-	1,397,811.86	568,647.21	829,164.65	189,549.07	639,615.58	-	-	1,397,811.86
30704	PEAJES	400,883.00	-	-	409,044.51	179,460.00	229,584.51	72,260.00	157,324.51	-	-	409,044.51
30705	HOSPEDIAE	526,830.00	-	-	601,801.92	284,300.46	317,501.46	94,766.82	222,734.64	-	-	601,801.92
30803	RECEPCIONES Y CELEBRAC. VARIAS	54,709.00	-	-	54,709.00	3,758.24	50,950.76	170,000.00	119,045.24	-	120,480.00	175,189.00
30805	ASISTENCIA CURSOS ACTUAL Y CONG	67,716.00	-	-	61,116.00	6,875.26	52,240.74	175,325.00	123,084.26	-	164,146.00	225,262.00
30810	ATENCION A VISITANTES	1,077,877.00	-	-	1,077,878.30	174,955.59	902,942.71	58,311.86	844,630.84	-	-	1,077,878.30
30903	PROGRAMA RESULT ELECT. PRELIM.	4,915,000.00	-	-	5,610,000.00	5,609,564.00	436.00	-	436.00	-	-	5,610,000.00
	TOTAL SERVICIOS GENERALES	44,783,030.00	2,485,301.00	-	47,756,225.96	36,801,083.00	10,955,142.96	6,021,830.88	4,933,312.08	1,592,839.00	810,649.00	48,539,415.96



DIRECCION GENERAL DEL INSTITUTO ELECTORAL Y DE PARTICIPACION CIUDADANA DE LA CALIFORNIA
 ESTADO DE DESARROLLO PRES. AL AL MES DE SEPTIEMBRE
 EJERC. 2010

PARTIDA	DESCRIPCION	PRESUPUESTO AUTORIZADO 31-DIC-2009	AMPLIACION AUTORIZADA	AMPLIACION CON REQUISITOS PROPIOS	PRESUPUESTO MODIFICADO 30-SEP-10	GASTO EJERCIDO AL MES DE SEPTIEMBRE	PRESUPUESTO POR EJERCER	GASTO PROYECTADO DE OCTUBRE A DICIEMBRE	PRESUPUESTO DISPONIBLE	TRANSFERENCIA		PRESUPUESTO DESPUES DE TRANSFERENCIAS
										AUMENTO	DISMINUCION	
40000	AYUDAS, SUBSIDIOS Y TRANSFERENCIAS											
42110	FINANC PUB. EST. PERM PART. POL.	12,414,616.00	-	-	12,414,616.00	9,034,546.95	3,380,069.05	3,379,000.00	1,069.05	-	-	12,414,616.00
42130	FINANCIAM CAMPAÑA A PART. POL.	22,070,429.00	-	-	22,070,429.00	21,486,261.43	584,167.57	583,000.00	1,167.57	-	-	22,070,429.00
42140	REGISTRO POSTAL	689,701.00	-	-	689,701.00	185,185.76	503,515.24	502,000.00	1,515.24	-	-	689,701.00
42160	ACCESO A RADIO Y TELEVISION	-	-	-	-	-	-	-	-	-	-	-
	TOTAL AYUDAS, SUBSIDIOS Y TRANSFERENCIAS	35,174,746.00	-	-	35,174,746.00	30,705,994.14	4,467,751.86	4,464,000.00	3,751.86	-	-	35,174,746.00
50000	BIENES MUEBLES E INMUEBLES											
51100	MOB. Y EQUIPO DE OFICINA	916,132.00	-	-	895,885.00	786,644.82	109,240.18	108,000.00	1,240.18	-	-	895,885.00
51200	MOB. Y EQ. DE INFORMÁTICA	97,110.00	-	-	97,110.00	95,609.01	1,500.99	62,000.00	60,499.01	62,000.00	-	159,110.00
51300	EQ. DE TRANSPORTE	3,058,042.00	-	-	3,058,042.00	3,059,055.29	8,986.71	612,000.00	603,013.29	605,092.00	-	3,673,134.00
51700	MOB. EQ. Y APARAT. DE COM.	-	-	-	131,936.00	116,335.92	15,600.08	14,500.00	1,100.08	-	-	131,936.00
51900	MOBILIARIO Y EQ. DIVERSO	243,617.00	-	-	116,744.00	58,947.87	57,961.13	56,350.00	1,446.13	-	-	116,744.00
52100	MAQ. Y EQ. AIRE ACONDICIONADO	450,081.00	-	-	392,763.00	392,762.46	0.54	-	0.54	-	-	392,763.00
52900	MAQUINARIA Y EQ. DIVERSO	-	-	-	-	-	-	-	-	-	-	-
	TOTAL BIENES MUEBLES E INMUEBLES	4,774,952.00	-	-	4,702,480.00	4,509,355.37	199,124.63	852,850.00	859,725.37	667,092.00	-	5,369,572.00
	TOTAL	224,576,721.00	28,671,741.00	28,671,741.00	253,248,562.00	186,516,055.51	83,615,325.86	42,058,777.61	21,559,849.45	8,262,773.00	8,262,773.00	231,248,508.91



PRESUPUESTO DE INGRESOS Y EGRESOS
(RESUMEN)

EJERCICIO 2010

INSTITUTO ELECTORAL Y DE PARTICIPACION CIUDADANA
IEPC

CONCEPTO	TOTAL	ENE.	FEB.	MZO.	ABR.	MAY.	JUN.	JUL.	AGTO.	SEP.	OCT.	NOV.	DIC.
INGRESOS PRESUPUESTALES:													
POR SUBSIDIO	230,220,904	26,511,962	22,889,688	21,739,009	36,479,541	47,861,164	31,904,957	17,188,690	18,547,815	6,897,078	0	0	0
PROPIOS	0	0	0	0	0	0	0	0	0	0	0	0	0
POR INVERSIÓN EN OBRA	0	0	0	0	0	0	0	0	0	0	0	0	0
POR FINANCIAMIENTO	0	0	0	0	0	0	0	0	0	0	0	0	0
TOTAL INGRESOS PRESUPUESTALES	230,220,904	26,511,962	22,889,688	21,739,009	36,479,541	47,861,164	31,904,957	17,188,690	18,547,815	6,897,078	0	0	0
MENOS :													
EGRESOS PRESUPUESTALES:													
SERVICIOS PERSONALES	82,702,395	3,978,790	4,338,162	8,111,918	11,156,817	11,681,480	12,841,446	14,244,178	9,545,006	6,804,599			
MATERIALES Y SUMINISTROS	31,751,144	121,644	11,597,510	1,171,855	892,698	9,463,057	2,655,875	4,765,295	915,958	147,282			
SERVICIOS GENERALES	36,846,575	2,084,481	5,916,538	2,406,807	3,348,631	3,890,212	3,310,244	10,294,600	3,259,825	2,335,237			
AYUDAS SUBSIDIOS Y TRANSF.	30,706,994	1,003,839	1,003,839	5,327,878	1,028,942	16,052,119	3,196,163	1,086,437	1,008,639	1,003,639			
BIENES MUEBLES E INMUEBLES	4,509,356	430,226	1,184,082	1,409,106	592,971	658,371	4,662	88,931	22,072	119,935			
INVERSIÓN EN OBRA PÚBLICA	0	0	0	0	0	0	0	0	0	0	0	0	0
EROG. NO PROGRAMABLES Y OTRAS	0	0	0	0	0	0	0	0	0	0	0	0	0
DEUDA PÚBLICA (Incluye Intereses)	0	0	0	0	0	0	0	0	0	0	0	0	0
TOTAL EGRESOS PRESUPUESTALES	186,518,465	7,618,979	24,040,131	16,427,864	17,920,028	41,763,239	22,008,390	30,480,441	14,746,700	10,410,892	0	0	0
RESULTADO PRESUPUESTAL	43,702,438	18,892,984	-1,150,443	5,311,344	19,459,512	6,197,925	9,896,567	-13,290,751	3,801,115	-3,413,814	0	0	0

C.P. VICTOR MANUEL LÓPEZ MAGALLÓN
DIRECTOR GENERAL

PARTIDAS	CANTIDAD	COORDINACIÓN, PROMOCIÓN, TRANSPARENCIA Y RENDICIÓN DE CUENTAS PARA LA CALIDAD DE LA DEMOCRACIA	CONDUCCIÓN Y COORDINACIÓN DE LAS POLÍTICAS GENERALES, PROGRAMAS Y PROCEDIMIENTOS QUE REALICEN LOS ORGANOS EJECUTIVOS Y TÉCNICOS DEL INSTITUTO ELECTORAL	FISCALIZAR INGRESO, EGRESO Y RESPONSABILIDADES ADMINISTRATIVAS
10000 SERVICIOS PERSONALES	51,209,244	15,394,452	31,897,649	3,817,144
10201 SUELDOS TABULARES AL PERSONAL	8,386,796	2,283,922	5,187,099	615,780
10202 EROGACIONES ADICIONALES AL PERSONAL	19,569,190	5,329,153	12,103,217	2,136,821
10205 PRIMA VACACIONAL AL PERSONAL	996,129	295,612	585,089	115,417
10206 GRATIFICACION DE FIN DE AÑO AL PERSONAL	4,595,505	1,251,464	2,842,243	501,797
10214 SEGUROS DE VIDA	187,884	-	187,884	-
10232 CUOTAS PATRONALES DE SALUD Y SEGURIDAD SOCIAL	1,072,243	310,270	678,439	83,534
10236 RESERVA PARA INCREMENTO DE SUELDO	1,205,399	327,998	745,340	132,061
10244 IMPUESTO SOBRE REMUNERACIONES AL TRABAJO PERSONAL	289,354	79,302	178,319	31,733
10301 SUELDOS TABULARES AL PERSONAL	6,263,051	265,311	5,997,740	-
10305 PRIMA VACACIONAL AL PERSONAL	202,164	11,316	190,848	-
10306 GRATIFICACION DE FIN DE AÑO AL PERSONAL	1,029,543	43,613	985,930	-
10332 CUOTAS PATRONALES DE SALUD Y SEGURIDAD SOCIAL	432,256	23,867	408,390	-
10338 RESERVA PARA MOVIMIENTOS DEL PERSONAL	336,940	18,860	318,080	-
10344 IMPUESTO SOBRE REMUNERACIONES AL TRABAJO PERSONAL	162,116	7,019	155,097	-
12100 DIETAS A CONSEJEROS CIUDADANOS ESTATALES	5,146,745	5,146,745	-	-
12200 DIETAS A REPRESENTANTES DE PARTIDOS POLITICOS	1,333,929	-	1,333,929	-
20000 MATERIALES Y SUMINISTROS	2,402,943	102,197	1,653,533	243,213
20101 MATERIALES Y ÚTILES DE OFICINA	516,919	105,289	324,731	86,899
20102 MATERIAL DE LIMPIEZA	55,936	8,146	41,487	-
20103 MATERIAL DIDACTICO Y DE APOYO INFORMATIVO	71,436	54,037	14,388	-
20104 MATERIALES Y ÚTILES DE IMPRESIÓN Y REPRODUCCION	20,515	3,209	17,305	-
20105 MATERIALES Y ÚTILES PARA EL PROCESAMIENTO EN EQUIPOS Y BIENES INFORMATICOS	409,907	56,305	322,457	31,145
20106 MATERIALES DE FOTOGRAFÍA, CINEMATOGRAFIA, AUDIO Y VIDEO	11,696	11,696	-	-
20108 MATERIALES PARA CREDENCIALIZACION	1,360	-	1,360	-
20204 ALIMENTACIÓN DE PERSONAL	90,220	11,340	65,880	13,000
20206 AGUA Y HIELO PARA CONSUMO HUMANO	13,440	4,410	8,030	1,000
20307 HERRAMIENTAS MENORES	6,880	-	6,880	-
20308 REFACCIONES Y ACCESORIOS PARA EQUIPO DE COMPLETO	31,209	1,500	22,709	7,000
MATERIALES PARA MANTENIMIENTO DE MOBILIARIO, EQUIPOS Y APARATOS DE COMUNICACIONES, TELECOMUNICACIONES Y AUDIOVISUAL	3,000	3,000	-	-
MATERIALES PARA MANTENIMIENTO DE MAQUINARIA Y EQUIPO DE AIRE ACONDICIONADO	-	-	-	-
MEDICINAS Y PRODUCTOS FARMACÉUTICOS	10,911	3,000	7,911	-
20501 COMBUSTIBLES	972,870	202,730	688,231	81,909
20601 VESTUARIO, UNIFORMES	59,500	-	59,500	-
20801 GASTOS MENORES DIVERSOS	51,345	8,987	38,358	4,000
20802 ARTÍCULOS DE CAFETERÍA	72,799	27,547	36,303	8,949
20803 ACCESORIOS DE OFICINA	3,000	-	3,000	-
30000 SERVICIOS GENERALES	18,538,949	6,882,112	11,912,431	1,944,406
30101 SERVICIO POSTAL, TELEGRAFO Y MENSAJERIA	15,200	-	11,600	3,600
30102 SERVICIO TELEFÓNICO	2,143,346	93,200	2,050,146	-
30103 SERVICIO DE ENERGÍA ELÉCTRICA	812,400	-	812,400	-
30104 SERVICIO DE AGUA POTABLE	96,000	-	96,000	-
30201 ARRENDAMIENTO DE EDIFICIOS Y LOCALES	2,834,400	-	2,834,400	-
30203 ARRENDAMIENTO DE MAQUINARIA Y EQUIPO	178,500	-	178,500	-
30204 ARRENDAMIENTO DE EQUIPO Y BIENES INFORMATICOS	96,718	-	96,718	-
30301 ASESORIA	1,686,946	250,000	1,436,946	-
30302 CAPACITACIÓN	105,000	60,000	40,000	5,000
30303 SERVICIOS DE INFORMÁTICA	393,265	-	393,265	-
30304 ESTUDIOS E INVESTIGACIONES	48,000	48,000	-	-
30305 HONORARIOS POR AUDITORIAS	137,500	137,500	-	-
30402 FLETES Y MANIOBRAS	27,500	-	27,500	-
30404 SEGUROS Y FIANZAS	480,000	-	480,000	-
30406 OTROS IMPUESTOS Y DERECHOS	70,000	-	70,000	-
30408 SERVICIO DE VIGILANCIA Y MONITOREO	576,000	-	576,000	-
30410 SERVICIO DE TOMA Y REVELADO DE FOTOGRAFIAS	1,450	1,450	-	-
30418 TRABAJOS DE IMPRENTA	52,235	6,800	40,435	5,000
30511 MOBILIARIO Y EQUIPO DE OFICINA	8,000	3,000	5,000	-
30512 MANTENIMIENTO Y CONSERVACION DE BIENES INFORMATICOS	133,362	-	133,362	-
30513 EQUIPO DE TRANSPORTE	407,000	-	407,000	-
30517 MOBILIARIO, EQUIPO Y APARATOS DE COMUNICACIONES Y AUDIOVISUAL	2,000	-	2,000	-
30521 MAQUINARIA Y EQUIPO AIRE ACONDICIONADO	75,000	-	75,000	-
30521 MANTENIMIENTO Y CONSERVACION DE EDIFICIOS Y LOCALES PARA LA OFICINA	758,000	-	758,000	-
*1 SERVICIO DE LIMPIEZA, HIGIENE Y FUMIGACION DE EDIFICIOS Y LOCALES PARA OFICINAS	60,000	-	60,000	-
1 PRODUCCIONES DIVERSAS	303,500	303,500	-	-
EDICION DE LIBROS, FOLLETOS Y REVISTAS	80,000	80,000	-	-
30606 PROPAGANDA INSTITUCIONAL	3,450,000	3,450,000	-	-
30607 PUBLICACIONES ESPECIALES	1,081,400	1,069,400	12,000	-
30701 PASAJES	506,166	183,630	299,436	23,100
30702 VIÁTICOS	412,650	142,350	242,700	27,600



INSTITUTO ELECTORAL Y DE PARTICIPACION CIUDADANA DEL ESTADO DE BAJA CALIFORNIA
PRESUPUESTO POR PROGRAMAS 2011

PARTIDAS	CANTIDAD	COORDINACIÓN, PROMOCIÓN, TRANSPARENCIA Y RENDICIÓN DE CUENTAS PARA LA CALIDAD DE LA DEMOCRACIA	CONDUCCIÓN Y COORDINACIÓN DE LAS POLÍTICAS GENERALES, PROGRAMAS Y PROCEDIMIENTOS QUE REALICEN LOS ORGANOS EJECUTIVOS Y TÉCNICOS DEL INSTITUTO ELECTORAL	FISCALIZAR INGRESO, EGRESO Y RESPONSABILIDADES ADMINISTRATIVAS
30701 PEAJES	135,665	35,537	89,725	10,402
30702 HOSPEDAJE	423,356	180,500	216,856	26,000
30801 GASTOS CEREMONIALES	4,500	-	4,500	-
30802 CONGRESOS, CONVENCIONES, EXPOSICIONES	650,000	650,000	-	-
30803 REUNIONES DE TRABAJO	66,600	-	66,600	-
30804 GASTOS DE PROMOCION DE ACTIVIDADES ARTISTICAS, SOCIALES, CULTURALES Y CIVICAS	221,879	-	221,879	-
30805 ASISTENCIA A CURSOS DE ACTUALIZACION Y CONGRESOS	207,860	118,880	53,680	35,300
30810 ATENCIÓN A VISITANTES	122,570	69,370	53,200	-
30815 EVENTOS Y CELEBRACIONES VARIAS	70,983	-	70,983	-
30903 PROGRAMA DE RESULTADOS ELECTORALES PRELIMINARES	-	-	-	-
4000 AYUDAS, SUBSIDIOS Y TRANSFERENCIAS	13,806,201	13,806,201	-	-
47101 FINANCIAMIENTO PUBLICO ESTATAL PERMANENTE A PARTIDOS POLITICOS	13,535,491	13,535,491	-	-
47104 REGISTRO POSTAL	270,710	270,710	-	-
5000 BIENES MUEBLES E INMUEBLES	134,778	257,047	424,793	52,000
5100 MOBILIARIO Y EQUIPO DE INFORMATICA	485,959	101,890	381,069	9,000
53100 MOBILIARIO Y EQUIPO DE OFICINA	155,522	103,357	12,165	40,000
53500 MOBILIARIO, EQUIPO Y APARATOS DE COMUNICACIONES, TELECOMUNICACIONES Y AUDIOVISUAL	93,297	51,800	31,497	10,000
54900 MAQUINARIA Y EQUIPO DIVERSO	-	-	-	-
TOTAL	87,088,115	36,842,013	45,896,747	4,349,360



INSTITUTO ELECTORAL Y DE PARTICIPACION CIUDADANA DEL ESTADO DE BAJA CALIFORNIA
PRESUPUESTO POR PROGRAMAS Y SUBPROGRAMAS 2011

	TOTAL	ENERO	FEBRERO	MARZO	ABRIL	MAYO	JUNIO	JULIO	AGOSTO	SEPTIEMBRE	OCTUBRE	NOVIEMBRE	DICIEMBRE
POR PROGRAMAS Y SUBPROGRAMAS													
COORDINACION, PROMOCION, TRANSPARENCIA Y RENDICION DE CUENTAS PARA LA CALIDAD DE LA DEMOCRACIA	36,842,013	3,313,534	3,032,024	3,484,500	3,044,872	3,283,604	2,136,081	3,017,033	2,733,303	2,852,268	2,952,775	2,706,211	4,063,375
PRESIDENCIA	7,216,733	535,266	572,847	631,979	598,777	675,334	620,988	611,507	550,616	647,223	683,595	547,444	586,658
ASISTENCIA JURIDICA DE LOS ORGANOS DEL INSTITUTO ELECTORAL	4,106,161	274,927	320,860	365,230	280,419	385,755	271,955	313,463	262,932	288,047	313,815	252,037	777,401
APOYO TECNICO ADMINISTRATIVO A LAS SESIONES DEL CONSEJO GENERAL ELECTORAL	763,552	51,173	71,950	86,545	49,827	65,850	46,162	59,708	48,219	47,955	48,019	47,148	139,853
TRANSPARENCIA Y ACCESO A LA INFORMACION PUBLICA	340,156	23,420	51,528	24,722	19,977	29,324	19,977	22,181	25,524	21,238	20,450	21,011	61,032
COMUNICACION Y DIFUSION SOCIAL	6,472,637	566,694	583,846	474,815	562,792	640,264	483,348	508,460	465,511	460,533	492,785	468,148	668,445
FISCALIZACION A PARTIDOS POLITICOS	4,136,553	363,083	349,195	276,351	408,828	359,119	260,853	373,756	252,543	259,344	266,153	242,475	723,053
PRESERVOATIVAS A LOS PARTIDOS POLITICOS	13,806,201	1,398,669	1,127,958	1,127,958	1,127,958	1,127,958	1,127,958	1,127,958	1,127,958	1,127,958	1,127,958	1,127,958	1,127,953
CONTRIBUCION Y COORDINACION DE LAS POLITICAS GENERALES, PROGRAMAS Y PROCEDIMIENTOS QUE REALIZAN LOS ORGANOS EJECUTIVOS Y TECNICOS DEL INSTITUTO ELECTORAL	48,596,742	4,020,450	3,752,468	3,243,818	3,127,038	3,684,711	2,963,069	4,179,251	2,359,010	3,128,706	4,001,884	4,401,544	6,455,303
OFICINA DEL TITULAR	5,160,409	459,869	401,275	388,195	381,991	453,024	377,652	450,158	379,104	411,687	376,797	369,469	691,188
ADMINISTRACION DE LOS RECURSOS HUMANOS, FINANCIEROS Y MATERIALES DEL INSTITUTO	20,942,160	2,471,619	1,707,452	1,395,659	1,478,190	1,850,885	1,356,977	2,289,729	1,373,740	1,363,249	1,516,080	1,454,507	2,885,289
PARTICIPACION CIUDADANA PARA EFICIENTAR LOS PROCESOS ELECTORALES	6,377,996	324,680	600,764	496,854	449,884	516,827	424,976	539,097	428,522	430,710	486,705	566,523	1,112,440
REGISTRO DE ELECTORES Y CARTOGRAFIA ELECTORAL	7,749,525	249,187	394,558	475,183	481,110	583,172	449,284	488,888	418,359	556,724	1,257,850	1,510,490	924,720
TECNOLOGIAS DE LA INFORMACION	4,857,922	509,975	593,136	389,348	325,060	406,109	293,596	348,811	296,971	306,004	300,988	419,457	669,487
PROFESIONALIZACION Y MEJORA CONTINUA	814,729	4,820	55,383	64,179	60,794	84,694	61,184	63,068	62,314	60,332	63,464	61,098	173,399
FISCALIZAR INGRESO, EGRESO Y RESPONSABILIDADES ADMINISTRATIVAS	4,346,360	337,864	378,092	289,813	285,812	361,530	271,870	371,584	360,211	276,720	292,056	277,806	816,504
OFICINA DEL TITULAR	1,848,073	142,152	154,731	124,886	122,897	167,987	115,760	157,260	149,216	119,441	126,789	119,857	347,097
RESPONSABILIDADES ADMINISTRATIVAS Y SITUACION PATRIMONIAL	1,144,094	80,234	110,843	74,213	75,147	101,059	71,961	94,252	99,795	71,183	75,799	71,724	217,164
EJECUCION DE LOS ACTOS DE ADMINISTRACION	1,357,194	115,278	112,518	90,314	87,368	122,483	84,119	120,072	111,700	86,096	89,468	86,315	252,243
TOTAL	87,086,135	7,671,245	7,163,494	6,491,231	6,450,813	7,363,854	6,063,020	7,585,368	6,022,528	6,257,724	7,246,715	7,385,661	11,355,382

10



**FLUJO DE EFECTIVO P
JESTAL**
(RESUMEN Y/O CONSOLIDADO)
EJERCICIO 2011

INSTITUTO ELECTORAL Y DE PARTICIPACION CIUDADANA DEL ESTADO DE BAJA CALIFORNIA
IEPC

CONCEPTO	TOTAL	ENE.	FEB.	MZO.	ABR.	MAY.	JUN.	JUL.	AGTO.	SEP.	OCT.	NOV.	DIC.
SAUDO INICIAL EN BANCOS													
MÁS ENTRADAS:													
INGRESOS PRESUPUESTALES:													
FEA-01 POR SUBSIDIO	87,088,115	7,671,325	7,163,480	6,491,225	6,460,813	7,369,850	6,065,023	7,568,364	6,052,519	6,257,729	7,246,707	7,385,665	11,355,415
TOTAL INGRESOS PRESUPUESTALES	87,088,115	7,671,325	7,163,480	6,491,225	6,460,813	7,369,850	6,065,023	7,568,364	6,052,519	6,257,729	7,246,707	7,385,665	11,355,415
OTRAS ENTRADAS:													
FEA-07 EJERCICIOS ANTERIORES	0												
SUMAN LAS ENTRADAS	87,088,115	7,671,325	7,163,480	6,491,225	6,460,813	7,369,850	6,065,023	7,568,364	6,052,519	6,257,729	7,246,707	7,385,665	11,355,415
DISPONIBILIDAD													
87,088,115	7,671,325	7,163,480	6,491,225	6,460,813	7,369,850	6,065,023	7,568,364	6,052,519	6,257,729	7,246,707	7,385,665	7,385,665	11,355,415
MENOS SALIDAS:													
EGRESOS PRESUPUESTALES:													
FEB-01 SERVICIO PERSONALES	51,209,244	3,338,714	3,633,669	3,546,672	3,435,666	4,539,195	3,406,155	4,090,197	3,516,186	3,555,226	4,366,321	4,761,046	9,000,247
FEB-01 MATERIALES Y SUMINISTROS	2,402,943	318,349	329,878	232,972	177,606	189,802	182,985	219,015	140,216	203,823	194,295	156,322	92,679
FEB-01 SERVICIOS GENERALES	18,934,949	2,490,716	1,933,187	1,439,123	1,693,093	1,367,925	1,518,895	2,131,193	1,268,159	1,864,722	1,598,134	1,340,339	1,194,524
FEB-02 AYUDAS SUBSIDIOS Y TRANSF.	13,806,201	1,398,668	1,127,958	1,127,958	1,127,958	1,127,958	1,127,958	1,127,958	1,127,958	1,127,958	1,127,958	1,127,958	1,127,958
FEB-03 BIENES MUEBLES E INMUEBLES	734,778	124,890	418,788	164,950	26,550								
TOTAL EGRESOS PRESUPUESTALES	87,088,115	7,671,327	7,163,480	6,491,225	6,460,813	7,369,850	6,065,023	7,568,364	6,052,519	6,257,729	7,246,707	7,385,665	11,355,403
OTRAS SALIDAS:													
FEB-04 PROVEEDORES Y ACREEDORES	0												
FEB-05 PLEBISCITO Y REFERENDUM	0												
FEB-06 EJERCICIOS ANTERIORES	0												
SUMAN LAS SALIDAS	87,088,115	7,671,327	7,163,480	6,491,225	6,460,813	7,369,850	6,065,023	7,568,364	6,052,519	6,257,729	7,246,707	7,385,665	11,355,403
SAUDO FINAL EN BANCOS	0	0	0	0	0	0	0	0	0	0	0	0	0

Nota:	CONCEPTO			INICIAL			FINAL			TOTAL		
	PLANTILLA DE PERSONAL	90	89	3	9	191						

C.P. VICTOR MANUEL LOPEZ MAGALLON
 DIRECTOR GENERAL

INSTITUTO ELECTORAL Y DE PARTICIPACIÓN CIUDADANA DEL ESTADO DE BAJA CALIFORNIA
PROYECTO DE PRESUPUESTO DE EGRESOS
EJERCICIO FISCAL 2011

PROGRAMA: COORDINACIÓN, PROMOCIÓN, TRANSPARENCIA Y RENDICIÓN DE CUENTAS, PARA LA CALIDAD DE LA DEMOCRACIA
SUBPROGRAMA: CONSEJO GENERAL

PARTIDA	ENERO	FEBRERO	MARZO	ABRIL	MAYO	JUNIO	JULIO	AGOSTO	SEPTIEMBRE	OCTUBRE	NOVIEMBRE	DECIEMBRE
10000	5,607,545.97	432,825.00	468,184.00	453,137.00	479,760.00	453,137.00	479,760.00	468,184.00	453,137.00	468,184.00	453,137.00	453,137.00
10201 SUELDOS TABULARES AL PERSONAL	102,838.03	7,889.00	8,734.00	8,452.00	8,734.00	8,452.00	8,734.00	8,734.00	8,452.00	8,734.00	8,452.00	8,734.00
10202 EROGACIONES ADICIONALES AL PERSONAL	239,955.37	18,408.00	20,380.00	19,722.00	20,380.00	19,722.00	20,380.00	20,380.00	19,722.00	20,380.00	19,722.00	20,380.00
10205 PRIMA VACACIONAL AL PERSONAL	19,158.86	9,579.00					9,579.00					
10206 GRATIFICACION DE FIN DE AÑO AL PERSONAL	56,349.60											
10232 CUOTAS PATRONALES ISSSTE/CAFI	23,866.92	1,768.00	1,768.00	1,768.00	1,768.00	1,768.00	2,652.00	1,768.00	1,768.00	1,768.00	1,768.00	2,652.00
10236 RESERVA PARA INCREMENTOS DE SUELDO	14,940.84						489.00					2,876.00
10244 IMPUESTO SOBRE REMUNERACIONES AL TRABAJO PERSONAL	3,691.80	362.00	181.00	175.00	181.00	175.00	379.00	181.00	175.00	181.00	175.00	1,347.00
12100 DIETAS A CONSEJEROS CIUDADANOS	5,146,744.55	437,121.00	437,121.00	437,121.00	437,121.00	437,121.00	437,121.00	437,121.00	437,121.00	437,121.00	437,121.00	437,121.00
20000	69,682.58	13,752.00	4,304.00	5,021.00	5,459.00	7,878.00	4,752.00	5,011.00	4,408.00	5,670.00	4,304.00	4,448.00
20101 MATERIALES Y ÚTILES DE OFICINA	11,941.51	6,581.00	433.00	433.00	3,068.00		448.00	730.00	42.00			
20102 MATERIAL DE LIMPIEZA	1,911.48	488.00			40.00				40.00	448.00		
MATERIALES Y ÚTILES PARA EL PROCESAMIENTO EN EQUIPOS Y BIENES												
20105 INFORMÁTICOS	3,685.59	1,283.00			1,093.00			108.00		1,093.00		
20204 ALIMENTACIÓN DE PERSONAL	2,400.00	200.00	200.00	200.00	200.00	200.00	200.00	200.00	200.00	200.00	200.00	200.00
20206 AGUA Y HIELO PARA CONSUMO HUMANO	1,440.00	120.00	120.00	120.00	120.00	120.00	120.00	120.00	120.00	120.00	120.00	120.00
20501 COMBUSTIBLES	34,200.00	2,850.00	2,850.00	2,850.00	2,850.00	2,850.00	2,850.00	2,850.00	2,850.00	2,850.00	2,850.00	2,850.00
20801 GASTOS MENORES DIVERSOS	3,000.00	250.00	250.00	250.00	250.00	250.00	250.00	250.00	250.00	250.00	250.00	250.00
20802 ARTICULOS DE CAFETERIA	11,604.00	1,730.00	884.00	720.00	906.00	1,490.00	884.00	753.00	906.00	709.00	884.00	1,028.00
30000	1,339,604.80	82,748.00	159,491.00	140,618.00	190,117.00	159,371.00	127,422.00	77,422.00	189,676.00	209,742.00	90,062.00	52,748.00
30301 ASESORIA	250,000.00	25,000.00	25,000.00	25,000.00	25,000.00	25,000.00	25,000.00	25,000.00	25,000.00	25,000.00	25,000.00	25,000.00
30607 PUBLICACIONES ESPECIALES	604,400.00	50,366.00	50,366.00	50,366.00	50,366.00	50,366.00	50,366.00	50,366.00	50,366.00	50,366.00	50,366.00	50,366.00
30701 PASAJES	52,000.00	6,500.00	6,500.00	6,500.00	6,500.00	6,500.00	6,500.00	6,500.00	6,500.00	6,500.00	6,500.00	6,500.00
30702 VIÁTICOS	36,400.00	1,700.00	3,700.00	3,700.00	3,700.00	3,700.00	1,700.00	1,700.00	3,700.00	3,700.00	3,700.00	1,700.00
30704 PEAJES	8,484.80	682.00	1,052.00	1,052.00	801.00	682.00	356.00	356.00	356.00	1,052.00	682.00	682.00
30802 CONGRESOS, CONVENCIONES, EXPOSICIONES	500,000.00	4,000.00	50,000.00	50,000.00	100,000.00	50,000.00	50,000.00	100,000.00	100,000.00	100,000.00	100,000.00	100,000.00
30803 REUNIONES DE TRABAJO												
30810 ATENCIÓN A VISITANTES	57,370.00		19,123.00		19,123.00					19,124.00		
TOTAL	7,216,733.35	535,248.00	621,979.00	591,776.00	675,636.00	620,485.00	614,506.00	550,617.00	647,221.00	683,596.00	547,483.00	586,656.00

0



INSTITUTO ELECTORAL Y DE PARTICIPACION CIUDADANA DEL ESTADO DE BAJA CALIFORNIA

IDENTIFICACION DE PROGRAMAS PARA EL EJERCICIO FISCAL 2011

PROGRAMA: COORDINACIÓN, PROMOCIÓN, TRANSPARENCIA Y RENDICIÓN DE CUENTAS, PARA LA CALIDAD DE LA DEMOCRACIA.

OBJETIVOS DEL PROGRAMA:

Ejecutar la conducción, representación y asistencia técnica-jurídica del Órgano Superior Normativo, así como posicionar la imagen del Instituto Electoral y de Participación Ciudadana del Estado de Baja California, de conformidad con las estrategias de difusión institucional. Asegurar certeza y transparencia en el otorgamiento de las prerrogativas a los partidos políticos, al tiempo que se proponen y desarrollan mecanismos eficientes para la ministración y fiscalización de los recursos. Garantizar el acceso a la información pública generada, administrada o en poder del Instituto Electoral y de Participación Ciudadana del Estado de Baja California.

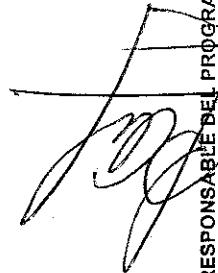

RESPONSABLE DEL PROGRAMA

ING. ENRIQUE CARLOS BLANCOS DE LA CRUZ

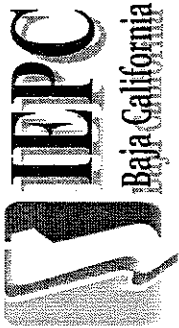

INSTITUTO ELECTORAL Y DE PARTICIPACION CIUDADANA DEL ESTADO DE BAJA CALIFORNIA

IDENTIFICACIÓN DE SUBPROGRAMAS PARA EL EJERCICIO 2011

PROGRAMA: COORDINACIÓN, PROMOCIÓN, TRANSPARENCIA Y RENDICIÓN DE CUENTAS, PARA LA CALIDAD DE LA DEMOCRACIA.

SUB-PROGRAMA : CONSEJO GENERAL

UNIDAD RESPONSABLE DEL ÁREA: PRESIDENCIA DEL CONSEJO GENERAL ELECTORAL

OBJETIVOS DEL SUBPROGRAMA:

Supervisar y vigilar el cumplimiento de las atribuciones establecidas en la Ley de Instituciones y Procedimientos Electorales del Estado de Baja California, con sustento en los principios rectores de la función pública electoral.

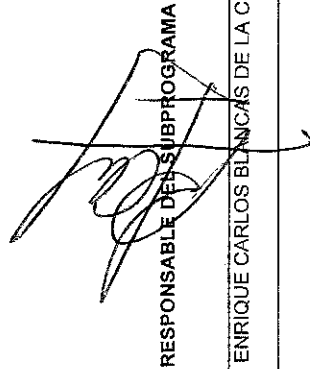
RESPONSABLE DEL SUBPROGRAMA

ING. ENRIQUE CARLOS BLANCAS DE LA CRUZ

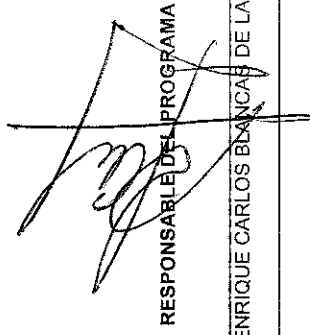
RESPONSABLE DEL PROGRAMA

ING. ENRIQUE CARLOS BLANCAS DE LA CRUZ

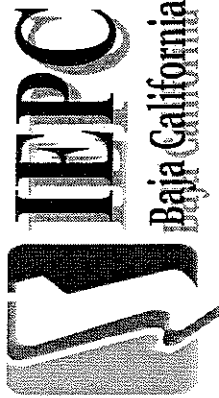

**INSTITUTO ELECTORAL Y DE PARTICIPACION CIUDADANA DEL
ESTADO DE BAJA CALIFORNIA**

**FORMATO PARA LA DETERMINACION DE METAS
POR PROGRAMA O SUB-PROGRAMA
EJERCICIO 2011**

PROGRAMA: COORDINACIÓN, PROMOCIÓN, TRANSPARENCIA Y RENDICIÓN DE CUENTAS, PARA LA CALIDAD DE LA DEMOCRACIA.

SUB-PROGRAMA : CONSEJO GENERAL

UNIDAD(ES) EJECUTORAS: PRESIDENCIA DEL CONSEJO GENERAL ELECTORAL

UNIDAD RESPONSABLE DEL ÁREA: PRESIDENCIA DEL CONSEJO GENERAL ELECTORAL

LOCALIDAD	META	UNIDAD DE MEDIDA	CANTIDAD PROG.	ENE	FEB	MAR	ABR	MAY	JUN	JUL	AGO	SEP	OCT	NOV	DIC
Mexicali	Garantizar la celebración de las sesiones del Pleno del Consejo General Electoral, y dar publicidad a los acuerdos y resoluciones del Consejo General Electoral para velar por el adecuado funcionamiento del Instituto Electoral.	Sumario anual de sesiones	1												1
Mexicali	Preservar la unidad y cohesión de las actividades de los órganos del Instituto Electoral.	Expediente	10	1	1	1	1	1	1			1	1	1	1
Mexicali	Fortalecer y difundir la cultura cívica y política, que permita cumplir con los fines del Instituto Electoral.	Conferencia magistral	3			1		1					1		
Mexicali	Establecer los vínculos de apoyo y colaboración institucional con las diversas instancias de gobierno, académicas y organismos electorales.	Convenios suscritos	3			1		1					1		

INSTITUTO ELECTORAL Y DE PARTICIPACIÓN CIUDADANA DEL ESTADO DE BAJA CALIFORNIA
PROYECTO DE PRESUPUESTO DE EGRESOS
EJERCICIO FISCAL 2011

PROGRAMA: COORDINACIÓN, PROMOCIÓN, TRANSPARENCIA Y RENDICIÓN DE CUENTAS, PARA LA CALIDAD DE LA DEMOCRACIA
SUBPROGRAMA: ASISTENCIA JURÍDICA DE LOS ÓRGANOS DEL INSTITUTO ELECTORAL

CÓDIGO	PARTEIDA	ENERO	FEBRERO	MARZO	ABRIL	MAYO	JUNIO	JULIO	AGOSTO	SEPTIEMBRE	OCTUBRE	NOVIEMBRE	DECEMBRE
10000	IMPORTE	3,710,740.00	3,710,740.00	3,710,740.00	3,710,740.00	3,710,740.00	3,710,740.00	3,710,740.00	3,710,740.00	3,710,740.00	3,710,740.00	3,710,740.00	3,710,740.00
10201	SUEDIOS TABULARES AL PERSONAL	820,157.00	820,157.00	820,157.00	820,157.00	820,157.00	820,157.00	820,157.00	820,157.00	820,157.00	820,157.00	820,157.00	820,157.00
10202	SUEDIOS ADICIONALES AL PERSONAL	1,313,730.00	1,313,730.00	1,313,730.00	1,313,730.00	1,313,730.00	1,313,730.00	1,313,730.00	1,313,730.00	1,313,730.00	1,313,730.00	1,313,730.00	1,313,730.00
10205	PRIMA VACACIONAL AL PERSONAL	103,214.00	103,214.00	103,214.00	103,214.00	103,214.00	103,214.00	103,214.00	103,214.00	103,214.00	103,214.00	103,214.00	103,214.00
10206	GRATIFICACION DE FIN DE AÑO AL PERSONAL	449,409.00	449,409.00	449,409.00	449,409.00	449,409.00	449,409.00	449,409.00	449,409.00	449,409.00	449,409.00	449,409.00	449,409.00
10232	CUOTAS PATRONALES BSSTECALI	95,472.00	95,472.00	95,472.00	95,472.00	95,472.00	95,472.00	95,472.00	95,472.00	95,472.00	95,472.00	95,472.00	95,472.00
10235	RESERVA PARA INCREMENTOS DE SUELD	117,390.00	117,390.00	117,390.00	117,390.00	117,390.00	117,390.00	117,390.00	117,390.00	117,390.00	117,390.00	117,390.00	117,390.00
10242	IMPUESTO SOBRE REMUNERACIONES AL TRABAJO PERSONAL	28,421.00	28,421.00	28,421.00	28,421.00	28,421.00	28,421.00	28,421.00	28,421.00	28,421.00	28,421.00	28,421.00	28,421.00
10301	SUEDIOS TABULARES AL PERSONAL	139,848.00	139,848.00	139,848.00	139,848.00	139,848.00	139,848.00	139,848.00	139,848.00	139,848.00	139,848.00	139,848.00	139,848.00
10305	PRIMA VACACIONAL AL PERSONAL	4,000.00	4,000.00	4,000.00	4,000.00	4,000.00	4,000.00	4,000.00	4,000.00	4,000.00	4,000.00	4,000.00	4,000.00
10306	GRATIFICACION DE FIN DE AÑO AL PERSONAL	22,002.00	22,002.00	22,002.00	22,002.00	22,002.00	22,002.00	22,002.00	22,002.00	22,002.00	22,002.00	22,002.00	22,002.00
10332	CUOTAS PATRONALES BSSTECALI	11,934.00	11,934.00	11,934.00	11,934.00	11,934.00	11,934.00	11,934.00	11,934.00	11,934.00	11,934.00	11,934.00	11,934.00
10338	RESERVA PARA AJUSTES DE PERSONAL	7,334.00	7,334.00	7,334.00	7,334.00	7,334.00	7,334.00	7,334.00	7,334.00	7,334.00	7,334.00	7,334.00	7,334.00
10344	IMPUESTO ESTATAL SOBRE NOMINAS	3,469.00	3,469.00	3,469.00	3,469.00	3,469.00	3,469.00	3,469.00	3,469.00	3,469.00	3,469.00	3,469.00	3,469.00
20000	MATERIALES Y SUMINISTROS	2,134,000.00	2,134,000.00	2,134,000.00	2,134,000.00	2,134,000.00	2,134,000.00	2,134,000.00	2,134,000.00	2,134,000.00	2,134,000.00	2,134,000.00	2,134,000.00
20101	MATERIAL Y UTILES DE OFICINA	45,099.00	45,099.00	45,099.00	45,099.00	45,099.00	45,099.00	45,099.00	45,099.00	45,099.00	45,099.00	45,099.00	45,099.00
20102	MATERIAL DE LIMPIEZA	2,742.00	2,742.00	2,742.00	2,742.00	2,742.00	2,742.00	2,742.00	2,742.00	2,742.00	2,742.00	2,742.00	2,742.00
20103	MATERIAL DIDACTICO Y DE APOYO INFORMATIVO	-	-	-	-	-	-	-	-	-	-	-	-
20105	MATERIALES Y UTILES PARA EL PROCESAMIENTO EN EQUIPOS Y BIENES	5,680.00	5,680.00	5,680.00	5,680.00	5,680.00	5,680.00	5,680.00	5,680.00	5,680.00	5,680.00	5,680.00	5,680.00
20106	INFORMATICOS	439.00	439.00	439.00	439.00	439.00	439.00	439.00	439.00	439.00	439.00	439.00	439.00
20108	MATERIALES DE FOTOGRAFIA, CINE Y VIDEO	4,800.00	4,800.00	4,800.00	4,800.00	4,800.00	4,800.00	4,800.00	4,800.00	4,800.00	4,800.00	4,800.00	4,800.00
20204	ALIMENTACION DE PERSONAL	1,440.00	1,440.00	1,440.00	1,440.00	1,440.00	1,440.00	1,440.00	1,440.00	1,440.00	1,440.00	1,440.00	1,440.00
20206	AGUA Y HIELO PARA CONSUMO HUMANO	18,440.00	18,440.00	18,440.00	18,440.00	18,440.00	18,440.00	18,440.00	18,440.00	18,440.00	18,440.00	18,440.00	18,440.00
20201	COMUNICABLES	1,520.00	1,520.00	1,520.00	1,520.00	1,520.00	1,520.00	1,520.00	1,520.00	1,520.00	1,520.00	1,520.00	1,520.00
20801	GASTOS MENORES DIVERSOS	3,000.00	3,000.00	3,000.00	3,000.00	3,000.00	3,000.00	3,000.00	3,000.00	3,000.00	3,000.00	3,000.00	3,000.00
20802	ARTICULOS DE CAFETERIA	8,658.00	8,658.00	8,658.00	8,658.00	8,658.00	8,658.00	8,658.00	8,658.00	8,658.00	8,658.00	8,658.00	8,658.00
20803	ACCESORIOS DE OFICINA	741.00	741.00	741.00	741.00	741.00	741.00	741.00	741.00	741.00	741.00	741.00	741.00
30000	SERVICIOS GENERALES	4,959,173.00	4,959,173.00	4,959,173.00	4,959,173.00	4,959,173.00	4,959,173.00	4,959,173.00	4,959,173.00	4,959,173.00	4,959,173.00	4,959,173.00	4,959,173.00
30302	CAPACITACION	60,000.00	60,000.00	60,000.00	60,000.00	60,000.00	60,000.00	60,000.00	60,000.00	60,000.00	60,000.00	60,000.00	60,000.00
30418	TRABAJOS DE IMPRENTA	4,800.00	4,800.00	4,800.00	4,800.00	4,800.00	4,800.00	4,800.00	4,800.00	4,800.00	4,800.00	4,800.00	4,800.00
30701	PASAJES	52,000.00	52,000.00	52,000.00	52,000.00	52,000.00	52,000.00	52,000.00	52,000.00	52,000.00	52,000.00	52,000.00	52,000.00
30702	VIATICOS	30,000.00	30,000.00	30,000.00	30,000.00	30,000.00	30,000.00	30,000.00	30,000.00	30,000.00	30,000.00	30,000.00	30,000.00
30704	PEAJES	4,312.00	4,312.00	4,312.00	4,312.00	4,312.00	4,312.00	4,312.00	4,312.00	4,312.00	4,312.00	4,312.00	4,312.00
30705	HOSPEDAJE	85,000.00	85,000.00	85,000.00	85,000.00	85,000.00	85,000.00	85,000.00	85,000.00	85,000.00	85,000.00	85,000.00	85,000.00
30803	REUNIONES DE TRABAJO	8,000.00	8,000.00	8,000.00	8,000.00	8,000.00	8,000.00	8,000.00	8,000.00	8,000.00	8,000.00	8,000.00	8,000.00
30805	ASISTENCIA A CURSOS DE ACTUALIZACION Y CONGRESOS	8,000.00	8,000.00	8,000.00	8,000.00	8,000.00	8,000.00	8,000.00	8,000.00	8,000.00	8,000.00	8,000.00	8,000.00
50000	BIENES MUEBLES E INMUEBLES	36,050.00	36,050.00	36,050.00	36,050.00	36,050.00	36,050.00	36,050.00	36,050.00	36,050.00	36,050.00	36,050.00	36,050.00
51000	AGRIARIO Y EQUIPO DE INFORMATICA	38,695.00	38,695.00	38,695.00	38,695.00	38,695.00	38,695.00	38,695.00	38,695.00	38,695.00	38,695.00	38,695.00	38,695.00
52000	EQUIPO DE TRANSPORTE	-	-	-	-	-	-	-	-	-	-	-	-
53100	MORILLARIO Y EQUIPO DE OFICINA	40,857.00	40,857.00	40,857.00	40,857.00	40,857.00	40,857.00	40,857.00	40,857.00	40,857.00	40,857.00	40,857.00	40,857.00
53100	MORILLARIO, EQUIPO Y APARATOS DE COMUNICACIONES, TELECOMUNICACIONES Y AUDIOVISUAL	6,500.00	6,500.00	6,500.00	6,500.00	6,500.00	6,500.00	6,500.00	6,500.00	6,500.00	6,500.00	6,500.00	6,500.00
53500	AUDIOVISUAL	6,500.00	6,500.00	6,500.00	6,500.00	6,500.00	6,500.00	6,500.00	6,500.00	6,500.00	6,500.00	6,500.00	6,500.00
	TOTAL	11,091,106.00	11,091,106.00	11,091,106.00	11,091,106.00	11,091,106.00	11,091,106.00	11,091,106.00	11,091,106.00	11,091,106.00	11,091,106.00	11,091,106.00	11,091,106.00

10

INSTITUTO ELECTORAL Y DE PARTICIPACION CIUDADANA DEL ESTADO DE BAJA CALIFORNIA
PROYECTO DE PRESUPUESTO DE EGRESOS
EJERCICIO FISCAL 2011

PROGRAMA: COORDINACION, PROMOCION, TRANSPARENCIA Y RENDICION DE CUENTAS, PARA LA CALIDAD DE LA DEMOCRACIA
SUBPROGRAMA: ASISTENCIA JURIDICA DE LOS ORGANOS DEL INSTITUTO ELECTORAL

UNIDAD EJECUTORA: SECRETARÍA FEDATARIO

PART	DESCRIPCION	TOTAL	ENERO	FEBRERO	MARZO	ABRIL	MAYO	JUNIO	JULIO	AGOSTO	SEPTIEMBRE	OCTUBRE	NOVIEMBRE	DICEMBRE
10000	SERVICIOS PERSONALES	2,494,815.32	171,342.00	188,391.00	168,248.00	169,020.00	227,703.00	163,020.00	194,613.00	168,248.00	163,020.00	168,248.00	163,020.00	163,020.00
10201	SUELDOS TABULARES AL PERSONAL	528,172.18	44,858.00	40,517.00	44,858.00	43,411.00	44,858.00	43,411.00	44,858.00	44,858.00	43,411.00	44,858.00	43,411.00	44,858.00
10202	EROGACIONES ADICIONALES AL PERSONAL	1,232,401.67	104,670.00	94,540.00	104,670.00	101,293.00	104,670.00	101,293.00	104,670.00	104,670.00	101,293.00	104,670.00	101,293.00	104,670.00
10205	PRIMA VACACIONAL AL PERSONAL	56,814.15	35,100.00						21,714.00					
10206	GRATIFICACION DE FIN DE AÑO AL PERSONAL	289,409.40												289,409.00
10232	CUOTAS PATRONALES ISSSTE/CAFI	71,600.76	7,956.00	5,304.00	5,304.00	5,304.00	5,304.00	5,304.00	7,956.00	5,304.00	5,304.00	5,304.00	5,304.00	7,956.00
10236	RESERVA PARA INCREMENTOS DE SUELDO	75,332.87							1,108.00					14,770.00
10244	IMPUESTO SOBRE REMUNERACIONES AL TRABAJO PERSONAL	18,100.00	929.00	1,565.00	929.00	899.00	929.00	899.00	1,378.00	929.00	899.00	929.00	899.00	1,378.00
10301	SUELDOS TABULARES AL PERSONAL	139,845.50	11,368.00	10,268.00	11,368.00	11,001.00	11,368.00	11,001.00	11,368.00	11,368.00	11,001.00	11,368.00	11,001.00	11,368.00
10305	GRATIFICACION AL PERSONAL	4,400.40												4,400.00
10306	PRIMA VACACIONAL AL PERSONAL	22,002.00	13,226.00	884.00	884.00	884.00	884.00	884.00	13,226.00	884.00	884.00	884.00	884.00	22,002.00
10332	CUOTAS PATRONALES ISSSTE/CAFI	11,933.46												11,933.00
10338	RESERVA PARA AJUSTES DE PERSONAL	7,334.00												7,334.00
10344	IMPUESTO ESTATAL SOBRE NOMINAS	3,468.93	235.00	213.00	235.00	228.00	235.00	228.00	235.00	235.00	228.00	235.00	228.00	235.00
20000	MATERIALES Y SUMINISTROS	77,029.26	30,267.00	5,099.00	8,065.00	11,267.00	5,683.00	3,955.00	6,649.00	6,309.00	6,775.00	6,324.00	3,440.00	3,054.00
20101	MATERIALES Y ÚTILES DE OFICINA	24,863.38	3,989.00	571.00	4,791.00	6,333.00	421.00	926.00	3,070.00	459.00	1,215.00	3,190.00	166.00	25.00
20102	MATERIAL DE LIMPIEZA	2,740.62	696.00		200.00	275.00	200.00		475.00	221.00	200.00	275.00	200.00	
20103	MATERIAL DIDACTICO Y DE APOYO INFORMATIVO													
20105	MATERIALES Y ÚTILES PARA EL PROCESAMIENTO EN EQUIPOS	10,254.72	2,478.00			1,600.00	2,288.00			1,600.00	2,288.00			
20106	MATERIALES DE FOTOGRAFIA, CINE Y VIDEO	439.00		439.00										
20204	ALIMENTACION DE PERSONAL	4,800.00	400.00	400.00	400.00	400.00	400.00	400.00	400.00	400.00	400.00	400.00	400.00	400.00
20206	AGUA Y HIELO PARA CONSUMO HUMANO	1,440.00	120.00	120.00	120.00	120.00	120.00	120.00	120.00	120.00	120.00	120.00	120.00	120.00
20501	COMBUSTIBLES	18,240.00	1,520.00	1,520.00	1,520.00	1,520.00	1,520.00	1,520.00	1,520.00	1,520.00	1,520.00	1,520.00	1,520.00	1,520.00
20801	GASTOS MENORES DIVERSOS	5,600.00	300.00	1,300.00	300.00	300.00	300.00	300.00	300.00	1,300.00	300.00	300.00	300.00	300.00
20802	ARTICULOS DE CAFETERIA	8,661.54	754.00	689.00	734.00	719.00	734.00	689.00	764.00	689.00	734.00	719.00	734.00	689.00
20803	ACCESORIOS DE OFICINA													
30000	SERVICIOS GENERALES	333,537.40	741.00	1,091.00	36,326.00	1,276.00	16,400.00	21,091.00	578.00	928.00	16,178.00	36,876.00	741.00	1,091.00
30302	CAPACITACION	60,000.00			20,000.00			20,000.00				20,000.00		
30418	TRABAJOS DE IMPRENTA	4,800.00	400.00	400.00	400.00	400.00	400.00	400.00	400.00	400.00	400.00	400.00	400.00	400.00
30701	PASAJES	26,000.00			6,500.00							6,500.00		
30702	VIÁTICOS	16,500.00		350.00	3,600.00	350.00	3,600.00	350.00		350.00	3,600.00	3,950.00		350.00
30704	PEAJES	4,217.40	341.00	341.00	526.00	400.00	400.00	341.00	178.00	178.00	178.00	526.00	341.00	341.00
30705	HOSPEDAJE	18,000.00			4,500.00							4,500.00		
30803	REUNIONES DE TRABAJO													
30805	ASISTENCIA A CURSOS DE ACTUALIZACION Y CONGRESOS	4,000.00			1,000.00							1,000.00		
50000	BIENES MUEBLES E INMUEBLES	59,596.00	15,800.00	22,000.00	22,000.00	22,550.00								
51000	MOBILIARIO Y EQUIPO DE INFORMATICA	38,693.00			22,000.00	16,693.00								
52000	EQUIPO DE TRANSPORTE													
53100	MOBILIARIO Y EQUIPO DE OFICINA	20,857.00			15,000.00	5,857.00								
53500	MOBILIARIO, EQUIPO Y APARATOS DE COMUNICACIONES, TELECOMUNICACIONES Y AUDIOVISUAL													
	TOTAL	2,724,811.98	182,950.00	209,521.00	234,839.00	198,113.00	249,786.00	188,066.00	201,840.00	175,465.00	185,973.00	211,648.00	167,201.00	520,091.00

8

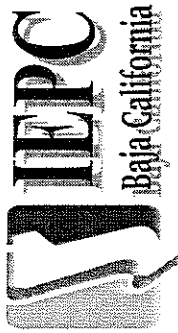

INSTITUTO ELECTORAL Y DE PARTICIPACION CIUDADANA DEL ESTADO DE BAJA CALIFORNIA

IDENTIFICACIÓN DE SUBPROGRAMAS PARA EL EJERCICIO FISCAL 2011

PROGRAMA: COORDINACIÓN, PROMOCION, TRANSPARENCIA Y RENDICION DE CUENTAS PARA LA CALIDAD DE LA DEMOCRACIA

SUB-PROGRAMA : ASISTENCIA JURIDICA A LOS ÓRGANOS DEL INSTITUTO ELECTORAL

UNIDAD RESPONSABLE DEL ÁREA: SECRETARIO FEDATARIO

OBJETIVOS DEL SUBPROGRAMA:

Coordinar la asistencia jurídico-administrativa al Consejo General Electoral y a sus Comisiones; la asesoría jurídica a los órganos del Instituto Electoral, así como a los partidos políticos, y administrar el acervo bibliográfico y documental del Consejo General Electoral

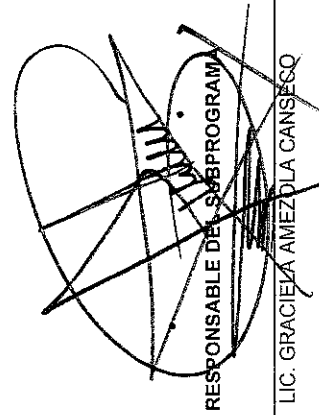
RESPONSABLE DEL SUBPROGRAMA

LIC. GRACIELA AMEZCUA CANSESCO

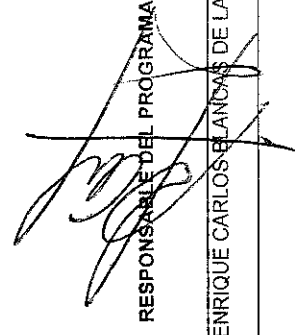
RESPONSABLE DEL PROGRAMA

ING. ENRIQUE CARLOS BLANCAS DE LA CRUZ



**INSTITUTO ELECTORAL Y DE PARTICIPACION CIUDADANA DEL
ESTADO DE BAJA CALIFORNIA**
**FORMATO PARA LA DETERMINACION DE METAS
POR PROGRAMA O SUB-PROGRAMA**
EJERCICIO 2011

PROGRAMA: COORDINACIÓN, PROMOCIÓN, TRANSPARENCIA Y RENDICIÓN DE CUENTAS, PARA LA CALIDAD DE LA DEMOCRACIA.

SUB-PROGRAMA : ASISTENCIA JURÍDICA A LOS ÓRGANOS DEL INSTITUTO ELECTORAL
 UNIDAD(ES) EJECUTORAS: SECRETARÍO FEDATARIO
 UNIDAD RESPONSABLE DEL ÁREA: SECRETARÍO FEDATARIO

LOCALIDAD	META	UNIDAD DE MEDIDA	CANTIDAD PROG.	ENE	FEB	MAR	ABR	MAY	JUN	JUL	AGO	SEP	OCT	NOV	DIC
Mexicali	Especializar al personal adscrito al Secretario Fedatario, en sus respectivas áreas de competencia.	Cursos de capacitación	3			1		1					1		
Mexicali	Coordinar la asistencia jurídica a los Órganos del Instituto Electoral, así como supervisar la substanciación de los medios de impugnación en materia electoral.	Informe anual	1												1
Mexicali	Coordinar la asistencia jurídica a los partidos políticos, la actualización de su información registral, así como supervisar la substanciación del Procedimiento Ordinario Sancionador.	Informe anual	1												1
Mexicali	Coordinar la creación del Centro de Información y Documentación Electoral (CIDE).	Biblioteca	1												1
Mexicali	Coordinar las actividades de la Unidad de Transparencia del Instituto Electoral	Informe anual	1												1

A

[Signature]

INSTITUTO ELECTORAL Y DE PARTICIPACION CIUDADANA DEL ESTADO DE BAJA CALIFORNIA
PROYECTO DE PRESUPUESTO DE EGRESOS
EJERCICIO FISCAL 2011

PROGRAMA: COORDINACION, PROMOCION, TRANSPARENCIA Y RENDICION DE CUENTAS, PARA LA CALIDAD DE LA DEMOCRACIA
SUBPROGRAMA: ASISTENCIA JURIDICA DE LOS ORGANOS DEL INSTITUTO ELECTORAL

UNIDAD EJECUTORA: COORDINACION JURIDICA

PART	DESCRIPCION	TOTAL	ENERO	FEBRERO	MARZO	ABRIL	MAYO	JUNIO	JULIO	AGOSTO	SEPTIEMBRE	OCTUBRE	NOVIEMBRE	DICIEMBRE
10000	SERVICIOS PERSONALES	626,413.07	42,916.00	49,064.00	42,474.00	41,132.00	58,909.00	41,132.00	54,320.00	42,474.00	41,132.00	42,474.00	41,132.00	128,555.00
10201	SUELDOS TABULARES AL PERSONAL	145,999.64	12,400.00	11,200.00	12,400.00	12,000.00	12,400.00	12,000.00	12,400.00	12,400.00	12,000.00	12,400.00	12,000.00	12,400.00
10202	EROGACIONES ADICIONALES AL PERSONAL	340,665.81	28,933.00	26,133.00	28,933.00	28,000.00	28,933.00	28,000.00	28,933.00	28,933.00	28,000.00	28,933.00	28,000.00	28,933.00
10203	PRIMA VACACIONAL AL PERSONAL	21,599.94	10,400.00						11,200.00					
10206	GRATIFICACION DE FIN DE AÑO AL PERSONAL	79,999.80												80,000.00
10232	CUOTAS PATRONALES ISSSTE/CAFI	11,933.46	1,326.00	884.00	884.00	884.00	884.00	884.00	1,326.00	884.00	884.00	884.00	884.00	1,326.00
10236	RESERVA PARA INCREMENTOS DE SUELDO	21,089.10					15,455.00		572.00					4,083.00
10244	IMPUESTO SOBRE REMUNERACIONES AL TRABAJO/PE	5,175.32	257.00	447.00	257.00	248.00	257.00	248.00	485.00	257.00	248.00	257.00	248.00	1,913.00
20000	MATERIALES Y SUMINISTROS	157,577.77	2,827.00	391.00	4,477.00	21.00	1,208.00	354.00	2,067.00	254.00	2,039.00	804.00	1,209.00	
20101	MATERIALES Y ÚTILES DE OFICINA	8,395.37	1,541.00	391.00	3,282.00	21.00	13.00	361.00	872.00	254.00	844.00	504.00	13.00	
20105	MATERIALES Y ÚTILES PARA EL PROCESAMIENTO EN E	7,362.40	1,386.00		1,195.00		1,195.00		1,195.00		1,195.00			
30000	SERVICIOS GENERALES	31,200.00			15,600.00							15,600.00		
30701	PASAJES	13,000.00			6,500.00							6,500.00		
30702	VIÁTICOS	7,200.00			3,600.00							3,600.00		
30705	HOSPEDAJE	9,000.00			4,500.00							4,500.00		
30805	ASISTENCIA A CURSOS DE ACTUALIZACION Y CONGRE	2,000.00			1,000.00							1,000.00		
50000	BIENES MUEBLES E INMUEBLES	10,000.00			10,000.00									
53100	MOBILIARIO Y EQUIPO DE OFICINA	10,000.00			10,000.00									
53500	MOBILIARIO, EQUIPO Y APARATOS DE COMUNICACION													
	TOTAL	683,370.84	45,843.00	49,455.00	72,551.00	41,194.00	60,117.00	41,493.00	55,987.00	42,728.00	43,171.00	58,878.00	42,340.00	128,555.00

08



INSTITUTO ELECTORAL Y DE PARTICIPACION CIUDADANA DEL ESTADO DE BAJA CALIFORNIA

FORMATO PARA LA DETERMINACION DE METAS POR PROGRAMA O SUB-PROGRAMA

PROGRAMA: COORDINACIÓN, PROMOCIÓN, TRANSPARENCIA Y RENDICIÓN DE CUENTAS, PARA LA CALIDAD DE LA DEMOCRACIA.

SUB-PROGRAMA : ASISTENCIA JURIDICA A LOS ÓRGANOS DEL INSTITUTO ELECTORAL
UNIDAD(ES) EJECUTORAS: COORDINACIÓN JURIDICA
UNIDAD RESPONSABLE DEL ÁREA: SECRETARIO FEDATARIO

LOCALIDAD	META	UNIDAD DE MEDIDA	CANTIDAD PROG.	ENE	FEB	MAR	ABR	MAY	JUN	JUL	AGO	SEP	OCT	NOV	DIC
Mexicali	Brindar asesoría técnica-jurídica a la Comisión de Reglamentos y Asuntos Jurídicos, y a la Comisión de Transparencia y Acceso a la Información Pública, para el ejercicio de sus atribuciones.	Informe	4			1			1			1			1
Mexicali	Coadyuvar con las Comisiones Permanentes y Especiales, así como con los órganos del Instituto Electoral, en la elaboración y revisión de documentos jurídicos.	Reporte	4			1			1			1			1
Mexicali	Substanciar los medios de impugnación previstos en la normatividad electoral federal y estatal, que presenten ante el Consejo General los partidos políticos o en su caso, los sujetos legitimados para promoverlos.	Expediente	4						2						2
Mexicali	Gestionar y desahogar los requerimientos que realicen las autoridades estatales y federales cumpliendo con los plazos y términos vigentes.	Informe anual	1												1
Mexicali	Realizar un estudio jurídico de los medios de impugnación resueltos por los Tribunales Electorales que analice las principales causas por las que se revocaron o modificaron determinados actos del Consejo General, a fin de perfeccionar los criterios de interpretación institucionales.	Estudio	1												1
Mexicali	Elaborar el proyecto de reforma de la Ley de Instituciones y Procedimientos Electorales del Estado de Baja California.	Proyecto de reforma	1											1	
Mexicali	Elaborar y dar seguimiento a los convenios que el Consejo Presidente celebre con autoridades federales, estatales, municipales, centros de enseñanza u organismos electorales.	Proyecto de convenio	3			1			1				1		

X

INSTITUTO ELECTORAL Y DE PARTICIPACION CIUDADANA DEL ESTADO DE BAJA CALIFORNIA
PROYECTO DE PRESUPUESTO DE EGRESOS
EJERCICIO FISCAL 2011

PROGRAMA: COORDINACION, PROMOCION, TRANSPARENCIA Y RENDICION DE CUENTAS, PARA LA CALIDAD DE LA DEMOCRACIA
SUBPROGRAMA: ASISTENCIA JURIDICA DE LOS ORGANOS DEL INSTITUTO ELECTORAL

UNIDAD ELECTORA: COORDINACION DE PARTIDOS POLITICOS

PART	DESCRIPCION	TOTAL	ENERO	FEBRERO	MARZO	ABRIL	MAYO	JUNIO	JULIO	AGOSTO	SEPTIEMBRE	OCTUBRE	NOVIEMBRE	DICIEMBRE
10000	SERVICIOS PERSONALES	629,556.83	42,916.00	54,780.00	42,474.00	41,132.00	58,905.00	41,132.00	52,347.00	42,474.00	41,132.00	42,474.00	41,132.00	42,916.00
10201	SUELDOS TABULARES AL PERSONAL	145,999.84	12,400.00	11,200.00	12,400.00	12,000.00	12,400.00	12,000.00	12,400.00	12,400.00	12,000.00	12,400.00	12,000.00	12,400.00
10202	EROGACIONES ADICIONALES AL PERSONAL	340,665.81	28,933.00	26,153.00	28,933.00	28,000.00	28,933.00	28,000.00	28,933.00	28,933.00	28,000.00	28,933.00	28,000.00	28,933.00
10205	PRIMA VACACIONAL AL PERSONAL	24,799.94		16,000.00					8,800.00					
10206	GRATIFICACION DE FIN DE AÑO AL PERSONAL	79,999.80												80,000.00
10232	CUOTAS PATRONALES ISSSTE/CAFI	11,993.46	1,326.00	884.00	884.00	884.00	884.00	884.00	1,326.00	884.00	884.00	884.00	884.00	1,326.00
10236	RESERVA PARA INCREMENTOS DE SUELDO	20,956.62					16,435.00		449.00					4,083.00
10244	IMPUESTO SOBRE REMUNERACIONES AL TRABAJO PERSONAL	5,191.56	257.00	563.00	257.00	248.00	257.00	248.00	439.00	257.00	248.00	257.00	248.00	1,913.00
20000	MATERIALES Y SUMINISTROS	20,640.93	3,116.00	604.00	5,386.00	21.00	1,343.00	604.00	2,289.00	2,245.00	2,171.00	815.00	1,364.00	
20101	MATERIALES Y ÚTILES DE OFICINA	12,847.79	2,002.00	604.00	4,171.00	21.00	148.00	604.00	1,094.00	2,245.00	976.00	815.00	169.00	
20105	MATERIALES Y ÚTILES PARA EL PROCESAMIENTO EN EQUIPOS Y BIENES INFORMATICOS	7,793.14	1,816.00		1,195.00		1,195.00		1,195.00		1,195.00		1,195.00	
30000	SERVICIOS GENERALES	31,200.00					15,600.00				15,600.00			
30701	PASAJES	13,000.00					6,500.00				6,500.00			
30702	VIÁTICOS	7,200.00					3,600.00				3,600.00			
30703	HOSPEDIAJE	9,000.00					4,500.00				4,500.00			
30805	ASISTENCIA A CURSOS DE ACTUALIZACION Y CONGRESOS	2,000.00					1,000.00				1,000.00			
50000	BIENES MUEBLES E INMUEBLES	16,500.00		6,500.00	10,000.00									
53100	MOBILIARIO Y EQUIPO DE OFICINA	10,000.00			10,000.00									
53500	MOBILIARIO, EQUIPO Y APARATOS DE COMUNICACIONES, TELECOMUNICACIONES Y AUDIOVISUAL	6,500.00		6,500.00										
	TOTAL	897,897.76	46,734.00	61,384.00	57,840.00	41,153.00	75,852.00	41,736.00	54,636.00	44,719.00	58,903.00	43,289.00	42,496.00	128,655.00

2



INSTITUTO ELECTORAL Y DE PARTICIPACION CIUDADANA DEL ESTADO DE BAJA CALIFORNIA

FORMATO PARA LA DETERMINACION DE METAS POR PROGRAMA O SUB-PROGRAMA

PROGRAMA: COORDINACIÓN, PROMOCIÓN, TRANSPARENCIA Y RENDICIÓN DE CUENTAS, PARA LA CALIDAD DE LA DEMOCRACIA.

SUB-PROGRAMA : ASISTENCIA JURÍDICA A LOS ÓRGANOS DEL INSTITUTO ELECTORAL
 UNIDAD(ES) EJECUTORAS: COORDINACIÓN DE PARTIDOS POLÍTICOS
 UNIDAD RESPONSABLE DEL ÁREA: SECRETARIO FEDATARIO

LOCALIDAD	META	UNIDAD DE MEDIDA	CANTIDAD PROG.	ENE	FEB	MAR	ABR	MAY	JUN	JUL	AGO	SEP	OCT	NOV	DIC
Mexicali	Brindar asesoría técnica-jurídica a la Comisión del Régimen de Partidos Políticos, para el ejercicio de sus atribuciones.	Informe anual	1												1
Mexicali	Elaborar los libros que consignen la información de los partidos políticos correspondiente a la integración de sus órganos directivos y acreditación de sus representantes ante el Instituto Electoral.	Libro de registro	2												2
Mexicali	Elaborar el libro de registro correspondiente a la información de los partidos políticos relativa a su acreditación y registro, convenios de coalición, y registro de candidatos a cargos de elección popular que participaron en el proceso electoral 2010.	Libro de registro	1												1
Mexicali	Brindar asesoría jurídica a los representantes de los partidos políticos nacionales y estatales, para el ejercicio de sus derechos y obligaciones.	Reporte de fichas de asesoría	4			1			1			1			1
Mexicali	Formular un proyecto de reglamento para la substanciación de quejas y denuncias relativas al procedimiento sancionador ordinario, incorporando los criterios adoptados por las autoridades administrativas y jurisdiccionales en materia electoral.	Proyecto de Reglamento	1						1						1

X

[Signature]

INSTITUTO ELECTORAL Y DE PARTICIPACIÓN CIUDADANA DEL ESTADO DE BAJA CALIFORNIA
 PROYECTO DE PRESUPUESTO DE EGRESOS
 EJERCICIO FISCAL 2011

PROGRAMA: COORDINACIÓN, PROMOCIÓN, TRANSPARENCIA Y RENDICIÓN DE CUENTAS, PARA LA CALIDAD DE LA DEMOCRACIA
 SUBPROGRAMA: APOYO OPERATIVO AL CONSEJO GENERAL ELECTORAL

CÓDIGO	PARTIDA	ENERO	FEBRERO	MARZO	ABRIL	MAYO	JUNIO	JULIO	AGOSTO	SEPTIEMBRE	OCTUBRE	NOVIEMBRE	DECIEMBRE
10000	SERVICIOS PERSONALES	47,784.00	45,044.00	45,044.00	45,044.00	45,044.00	45,044.00	45,044.00	45,044.00	45,044.00	45,044.00	45,044.00	45,044.00
10201	SUELDOS TABULARES AL PERSONAL	13,061	13,061	13,061	13,061	13,061	13,061	13,061	13,061	13,061	13,061	13,061	13,061
10202	SUELDOS ADICIONALES AL PERSONAL	30,475	30,475	30,475	30,475	30,475	30,475	30,475	30,475	30,475	30,475	30,475	30,475
10205	EROGACIONES ADICIONALES AL PERSONAL	7,495	7,495	7,495	7,495	7,495	7,495	7,495	7,495	7,495	7,495	7,495	7,495
10206	PRIMA VACACIONAL AL PERSONAL	84,254.00											
10206	GRATIFICACION DE FIN DE AÑO AL PERSONAL	3,978	2,652	2,652	2,652	2,652	2,652	2,652	2,652	2,652	2,652	2,652	2,652
10216	CUOTAS PATRONALES ISSSTE/CAJAL	21,593.00											
10216	RESERVA PARA INCREMENTOS DE SUELDO	270	270	270	270	270	270	270	270	270	270	270	270
10244	IMPUESTO SOBRE REMUNERACIONES AL TRABAJO PERSONAL	3,669.00	2,221.00	2,221.00	2,221.00	2,221.00	2,221.00	2,221.00	2,221.00	2,221.00	2,221.00	2,221.00	2,221.00
20000	MATERIALES Y BIENES	13,448.00	1,113	5,332	21	1,195	1,195	1,195	1,195	1,195	1,195	1,195	1,195
20101	MATERIALES Y ÚTILES PARA EL PROCESAMIENTO EN EQUIPOS Y BIENES	7,791.00	1,816	1,195	21	1,195	1,195	1,195	1,195	1,195	1,195	1,195	1,195
20501	COMBUSTIBLES	5,113.00	760	760	760	760	760	760	760	760	760	760	760
50000	BIENES MUEBLES E INMUEBLES	45,000.00	19,500.00	4,000.00	4,000.00	4,000.00	4,000.00	4,000.00	4,000.00	4,000.00	4,000.00	4,000.00	4,000.00
53100	MOBILIARIO Y EQUIPO DE OFICINA	45,000.00	19,500.00	4,000.00	4,000.00	4,000.00	4,000.00	4,000.00	4,000.00	4,000.00	4,000.00	4,000.00	4,000.00
53500	MOBILIARIO, EQUIPO Y APARATOS DE COMUNICACIONES, TELECOMUNICACIONES Y AUDIOVISUAL	13,300.00	4,500	30,000	4,000	4,000	4,000	4,000	4,000	4,000	4,000	4,000	4,000
	TOTAL	134,522.00	121,777.00	121,777.00	121,777.00	121,777.00	121,777.00	121,777.00	121,777.00	121,777.00	121,777.00	121,777.00	121,777.00

28

INSTITUTO ELECTORAL Y DE PARTICIPACION CIUDADANA DEL ESTADO DE BAJA CALIFORNIA
 PROYECTO DE PRESUPUESTO DE EGRESOS
 EJERCICIO FISCAL 2011

PROGRAMA: COORDINACION, PROMOCION, TRANSPARENCIA Y RENDICION DE CUENTAS, PARA LA CALIDAD DE LA DEMOCRACIA
 SUBPROGRAMA: APOYO OPERATIVO AL CONSEJO GENERAL ELECTORAL
 UNIDAD EJECUTORA: UNIDAD DE CORRESPONDENCIA Y ARCHIVO

PART.	DESCRIPCION	ENERO	FEBRERO	MARZO	ABRIL	MAYO	JUNIO	JULIO	AGOSTO	SEPTIEMBRE	OCTUBRE	NOVIEMBRE	DECIEMBRE
10000	SERVICIOS PERSONALES	47,784.00	49,869.00	46,458.00	45,046.00	63,769.00	45,046.00	55,817.00	46,458.00	45,046.00	46,458.00	45,046.00	45,046.00
10201	SUELDOS TABULARES AL PERSONAL	13,061.00	11,797.00	13,061.00	12,640.00	13,061.00	12,640.00	13,061.00	13,061.00	12,640.00	13,061.00	12,640.00	13,061.00
10202	EROGACIONES ADICIONALES AL PERSONAL	30,475.00	27,526.00	30,475.00	29,492.00	30,475.00	29,492.00	30,475.00	30,475.00	29,492.00	30,475.00	29,492.00	30,475.00
10205	PRIMA VACACIONAL AL PERSONAL	14,989.20	7,495.00					7,495.00					
10206	GRATIFICACION DE FIN DE AÑO AL PERSONAL												84,264.00
10232	CUOTAS PATRONALES ISSSTE/CAJAL	3,978.00	2,652.00	2,652.00		2,652.00	2,652.00	3,978.00	2,652.00	2,652.00	2,652.00	2,652.00	3,978.00
10236	RESERVA PARA INCREMENTOS DE SUeldo	21,993.64				17,311.00		382.00					4,300.00
10244	PERSONAL	5,237.83	399.00	270.00	292.00	270.00	262.00	426.00	270.00	292.00	270.00	262.00	2,015.00
20000	MATERIALES Y SUMINISTROS	3,869.00	2,211.00	7,287.00	781.00	2,081.00	4,318.00	3,891.00	1,761.00	2,909.00	1,461.00	2,162.00	766.00
20101	MATERIALES Y UTILES DE OFICINA	1,113.00	1,461.00	5,332.00	21.00	126.00	556.00	1,936.00	1,001.00	954.00	801.00	147.00	
20105	MATERIALES Y UTILES PARA EL PROCESAMIENTO EN EQUIPOS Y BIENES INFORMATICOS	1,816.00	1,195.00	1,195.00		1,195.00		1,195.00		1,195.00		1,195.00	
20501	COMBUSTIBLES	9,120.00	760.00	760.00	760.00	760.00	760.00	760.00	760.00	760.00	760.00	760.00	760.00
30000	SERVICIOS GENERALES	58,300.00	19,500.00	34,800.00	4,000.00								
53100	MOBILIARIO Y EQUIPO DE OFICINA		15,000.00	30,000.00									
53500	MOBILIARIO, EQUIPO Y APARATOS DE COMUNICACIONES, TELECOMUNICACIONES Y AUDIOVISUAL.	13,300.00	4,500.00	4,800.00	4,000.00								
	TOTAL	763,552.47	51,473.00	71,590.00	88,545.00	65,830.00	46,362.00	59,708.00	48,219.00	47,955.00	48,019.00	47,148.00	138,853.00



INSTITUTO ELECTORAL Y DE PARTICIPACION CIUDADANA DEL ESTADO DE BAJA CALIFORNIA

IDENTIFICACIÓN DE SUBPROGRAMAS PARA EL EJERCICIO FISCAL 2011

PROGRAMA: COORDINACIÓN, PROMOCIÓN, TRANSPARENCIA Y RENDICIÓN DE CUENTAS, PARA LA CALIDAD DE LA DEMOCRACIA.

SUB-PROGRAMA : APOYO OPERATIVO AL CONSEJO GENERAL ELECTORAL

UNIDAD RESPONSABLE DEL ÁREA: UNIDAD DE CORRESPONDENCIA Y ARCHIVO

OBJETIVO DEL SUBPROGRAMA:

Realizar el acopio de información en preparación a las sesiones que celebre el Consejo General Electoral, y ordenar las diligencias inherentes a esta función

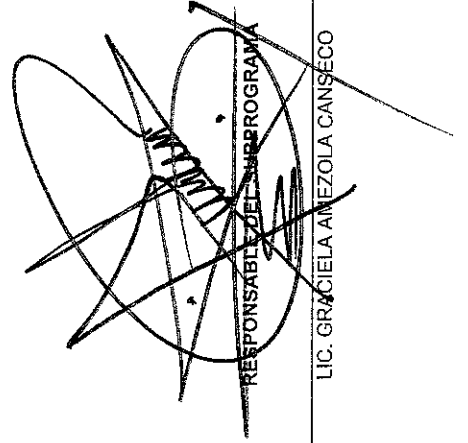
RESPONSABLE DEL SUBPROGRAMA
LIC. GRACIELA AMEZOLA CANSECO

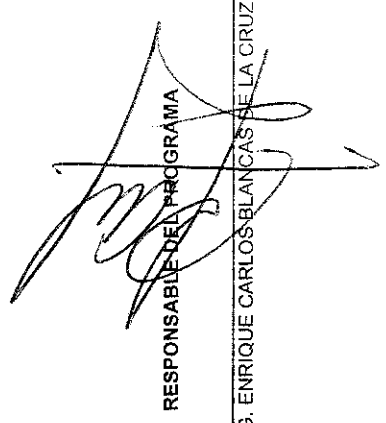
RESPONSABLE DEL PROGRAMA
ING. ENRIQUE CARLOS BLANCAS DE LA CRUZ



**INSTITUTO ELECTORAL Y DE PARTICIPACION CIUDADANA DEL
ESTADO DE BAJA CALIFORNIA**

**FORMATO PARA LA DETERMINACION DE METAS
POR PROGRAMA O SUB-PROGRAMA**
EJERCICIO 2011

PROGRAMA: COORDINACIÓN, PROMOCIÓN, TRANSPARENCIA Y RENDICIÓN DE CUENTAS, PARA LA CALIDAD DE LA DEMOCRACIA.

SUB-PROGRAMA :

APOYO OPERATIVO AL CONSEJO GENERAL ELECTORAL

UNIDAD(ES) EJECUTORAS:

UNIDAD DE CORRESPONDENCIA Y ARCHIVO

UNIDAD RESPONSABLE DEL ÁREA:

SECRETARIO FEDATARIO

LOCALIDAD	META	UNIDAD DE MEDIDA	CANTIDAD PROG.	ENE	FEB	MAR	ABR	MAY	JUN	JUL	AGO	SEP	OCT	NOV	DIC
Mexicali	Realizar las notificaciones que requiera el Consejo General Electoral y sus comisiones, en los plazos y términos establecidos en la ley electoral.	Libro de notificaciones	1												1
Mexicali	Elaborar el acta circunstanciada de las sesiones del Consejo General Electoral, así como las minutas de las comisiones de Transparencia y Acceso a la Información, de Reglamentos y Asuntos Jurídicos, y del Régimen de Partidos Políticos.	Acta circunstanciada	12	2			2		2		2				2
Mexicali	Atender y dar seguimiento la correspondencia recibida y despachada del Consejo General Electoral.	Informe de correspondencia	6	1			1		1		1				1
Mexicali	Integrar y organizar los expedientes de las sesiones del Consejo General Electoral.	Expediente de la sesión	6	1			1		1		1				1

INSTITUTO ELECTORAL Y DE PARTICIPACIÓN CIUDADANA DEL ESTADO DE BAJA CALIFORNIA
 PROYECTO DE PRESUPUESTO DE EGRESOS
 EJERCICIO FISCAL 2011

PROGRAMA: COORDINACIÓN, PROMOCIÓN, TRANSPARENCIA Y RENDICIÓN DE CUENTAS, PARA LA CALIDAD DE LA DEMOCRACIA
 SUBPROGRAMA: TRANSPARENCIA Y ACCESO A LA INFORMACIÓN PÚBLICA

PARTIDA	ENERO	FEBRERO	MARZO	ABRIL	MAYO	JUNIO	JULIO	AGOSTO	SEPTIEMBRE	OCTUBRE	NOVIEMBRE	DICIEMBRE
10000	289,368.50	18,493.00	20,380.00	19,750.00	24,084.00	19,750.00	20,822.00	20,380.00	19,750.00	20,380.00	19,750.00	61,012.00
10201 SUELDOS TABULARES AL PERSONAL	68,437.00	5,250.00	5,813.00	5,625.00	5,813.00	5,625.00	5,813.00	5,813.00	5,625.00	5,813.00	5,625.00	5,812.00
10202 EROGACIONES ADICIONALES AL PERSONAL	159,667.50	12,250.00	13,563.00	13,125.00	13,563.00	13,125.00	13,563.00	13,563.00	13,125.00	13,563.00	13,125.00	13,563.00
10205 PRIMA VACACIONAL AL PERSONAL	-	-	-	-	-	-	-	-	-	-	-	-
10206 GRATIFICACION DE FIN DE AÑO AL PERSONAL	37,500.00	-	-	-	-	-	-	-	-	-	-	37,500.00
10232 CUOTAS PATRONALES ISSSTE/CAJAL	11,933.46	884.00	884.00	884.00	884.00	884.00	1,326.00	884.00	884.00	884.00	884.00	1,326.00
10236 RESERVA PARA INCREMENTOS DE SUELDO	9,617.51	-	-	-	7,704.00	-	-	-	-	-	-	1,914.00
10244 IMPUESTO SOBRE REMUNERACIONES AL TRABAJO PERSONAL	2,192.93	120.00	120.00	116.00	120.00	116.00	120.00	120.00	116.00	120.00	116.00	897.00
20000	20,787.32	5,535.00	3,824.00	21.00	4,240.00	227.00	3,559.00	5,144.00	1,483.00	70.00	3,261.00	
20101 MATERIALES Y ÚTILES DE OFICINA	2,803.88	535.00	647.00	21.00	45.00	227.00	164.00	144.00	293.00	70.00	66.00	
20103 MATERIAL DIDACTICO Y DE APOYO INFORMATIVO	10,000.00	5,000.00	-	-	-	-	-	5,000.00	-	-	-	-
MATERIALES Y ÚTILES PARA EL PROCESAMIENTO EN EQUIPOS Y BIENES												
20105 INFORMATICOS	7,983.44	2,007.00	1,195.00	-	1,195.00	-	1,195.00	-	1,195.00	-	1,195.00	-
50000	30,000.00	27,500.00	2,500.00									
51000 MOBILIARIO Y EQUIPO DE INFORMATICA	8,000.00	8,000.00	-	-	-	-	-	-	-	-	-	-
53100 MOBILIARIO Y EQUIPO DE OFICINA	15,000.00	15,000.00	-	-	-	-	-	-	-	-	-	-
53500 MOBILIARIO, EQUIPO Y APARATOS DE COMUNICACIONES, TELECOMUNICACIONES Y AUDIOVISUAL	7,000.00	4,500.00	2,500.00	-	-	-	-	-	-	-	-	-
TOTAL	340,185.82	23,420.00	24,722.00	19,771.00	29,324.00	19,977.00	22,181.00	25,524.00	21,238.00	20,450.00	21,011.00	61,012.00

2

INSTITUTO ELECTORAL Y DE PARTICIPACION CIUDADANA DEL ESTADO DE BAJA CALIFORNIA
 PROYECTO DE PRESUPUESTO DE EGRESOS
 EJERCICIO FISCAL 2011

PROGRAMA: COORDINACION, PROMOCION, TRANSPARENCIA Y RENDICION DE CUENTAS, PARA LA CALIDAD DE LA DEMOCRACIA
 SUBPROGRAMA: TRANSPARENCIA Y ACCESO A LA INFORMACION PUBLICA

UNIDAD EJECUTORA: UNIDAD DE TRANSPARENCIA

PART.	DESCRIPCION	TOTAL	ENERO	FEBRERO	MARZO	ABRIL	MAYO	JUNIO	JULIO	AGOSTO	SEPTIEMBRE	OCTUBRE	NOVIEMBRE	DICIEMBRE
10000	SERVICIOS PERSONALES	289,368.50	20,822.00	18,493.00	20,380.00	19,750.00	28,084.00	19,750.00	20,822.00	20,380.00	19,750.00	20,380.00	19,750.00	61,012.00
10201	SUELDOS TABULARES AL PERSONAL	68,437.00	5,813.00	5,250.00	5,813.00	5,625.00	5,813.00	5,625.00	5,813.00	5,813.00	5,625.00	5,813.00	5,625.00	5,812.00
10202	EROGACIONES ADICIONALES AL PERSONAL	159,687.50	13,563.00	12,250.00	13,563.00	13,125.00	13,563.00	13,125.00	13,563.00	13,563.00	13,125.00	13,563.00	13,125.00	13,563.00
10205	PRIMA VACACIONAL AL PERSONAL	-	-	-	-	-	-	-	-	-	-	-	-	-
10206	GRATIFICACION DE FIN DE AÑO AL PERSONAL	37,500.00	-	-	-	-	-	-	-	-	-	-	-	37,500.00
10232	CUOTAS PATRONALES ISSSTECAJ	11,953.46	1,326.00	884.00	884.00	884.00	884.00	884.00	1,326.00	884.00	884.00	884.00	884.00	1,326.00
10236	RESERVA PARA INCREMENTOS DE SUELDO	9,617.61	-	-	-	-	7,704.00	-	-	-	-	-	-	1,914.00
10244	IMPUESTO SOBRE REMUNERACIONES AL TRABAJO PERSONAL	2,192.93	120.00	109.00	120.00	116.00	120.00	116.00	120.00	120.00	116.00	120.00	116.00	897.00
20000	MATERIALES Y SUMINISTROS	20,727.32	2,594.00	5,535.00	1,842.00	21.00	1,240.00	222.00	1,358.00	5,144.00	1,488.00	70.00	1,251.00	-
20101	MATERIALES Y ÚTILES DE OFICINA	2,803.88	591.00	535.00	647.00	21.00	45.00	227.00	164.00	144.00	293.00	70.00	66.00	-
20103	MATERIAL DIDACTICO Y DE APOYO INFORMATIVO	10,000.00	-	5,000.00	-	-	-	-	-	5,000.00	-	-	-	-
20105	MATERIALES Y ÚTILES PARA EL PROCESAMIENTO EN EQUIPOS Y BIENES INFORMATICOS	7,983.44	2,007.00	-	1,195.00	-	1,195.00	-	1,195.00	-	1,195.00	-	1,195.00	-
50000	BIENES MUEBLES E INMUEBLES	30,000.00	27,500.00	-	2,500.00	-	-	-	-	-	-	-	-	-
51000	MOBILIARIO Y EQUIPO DE INFORMATICA	8,000.00	-	8,000.00	-	-	-	-	-	-	-	-	-	-
53100	MOBILIARIO Y EQUIPO DE OFICINA	15,000.00	-	15,000.00	-	-	-	-	-	-	-	-	-	-
53500	MOBILIARIO, EQUIPO Y APARATOS DE COMUNICACIONES, TELECOMUNICACIONES Y AUDIOVISUAL	7,000.00	-	4,500.00	2,500.00	-	-	-	-	-	-	-	-	-
	TOTAL	340,155.82	23,420.00	51,528.00	24,722.00	19,771.00	29,324.00	19,977.00	22,181.00	25,324.00	21,258.00	20,450.00	21,011.00	61,012.00



INSTITUTO ELECTORAL Y DE PARTICIPACION CIUDADANA DEL ESTADO DE BAJA CALIFORNIA

IDENTIFICACIÓN DE SUBPROGRAMAS PARA EL EJERCICIO FISCAL 2011

PROGRAMA: COORDINACIÓN, PROMOCION, TRANSPARENCIA Y RENDICION DE CUENTAS PARA LA CALIDAD DE LA DEMOCRACIA

SUB-PROGRAMA : TRANSPARENCIA Y ACCESO A LA INFORMACIÓN PÚBLICA

UNIDAD RESPONSABLE DEL ÁREA: SECRETARIO FEDATARIO

OBJETIVO DEL SUBPROGRAMA:

Garantizar el acceso a la información pública que genere, administre o en su caso custodie, implementando la infraestructura necesaria para una consulta ágil y de fácil manejo; para ello se impulsará la capacitación en materia de transparencia y acceso a la información al personal del Instituto.

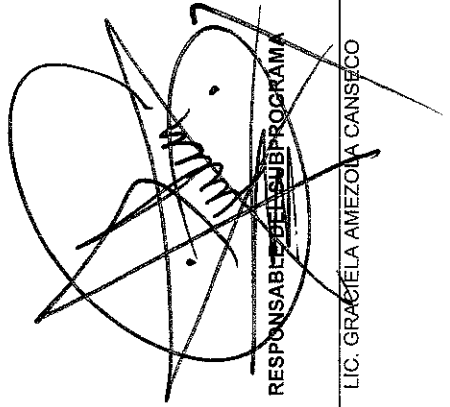
RESPONSABLE DEL SUBPROGRAMA

LIC. GRACIELA AMEZONA CANSECO

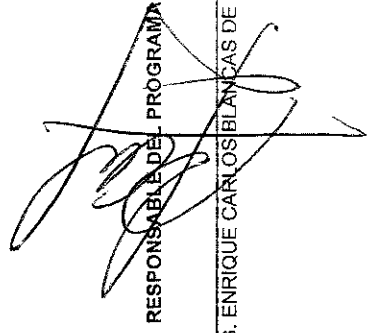
RESPONSABLE DEL PROGRAMA

ING. ENRIQUE CARLOS BLANCAS DE LA CRUZ



INSTITUTO ELECTORAL Y DE PARTICIPACION CIUDADANA DEL ESTADO DE BAJA CALIFORNIA

FORMATO PARA LA DETERMINACION DE OBJETIVOS POR PROGRAMA O SUB-PROGRAMA

PROGRAMA:

COORDINACIÓN, PROMOCION, TRANSPARENCIA Y RENDICION DE CUENTAS PARA LA CALIDAD DE LA DEMOCRACIA

SUB-PROGRAMA :

TRANSPARENCIA Y ACCESO A LA INFORMACIÓN PÚBLICA

UNIDAD(ES) EJECUTORAS:

UNIDAD DE TRANSPARENCIA

UNIDAD RESPONSABLE DEL ÁREA:

SECRETARIO FEDATARIO

LOCALIDAD	META	UNIDAD DE MEDIDA	CANTIDAD PROG.	ENE	FEB	MAR	ABR	MAY	JUN	JUL	AGO	SEP	OCT	NOV	DIC
Mexicali	Atender las solicitudes de información de acceso a la información pública en materia electoral, que se reciban de manera personal, por escrito o vía electrónica e informar a la Comisión de Transparencia y Acceso a la Información, de las solicitudes de información pública atendidas.	Informe de solicitudes atendidas	4			1			1			1			1
Mexicali	Poner a disposición del público a través del portal de transparencia, la información pública del Instituto Electoral, de manera permanente y actualizada.	Reporte trimestral	4			1			1			1			1
Mexicali	Coordinar el proyecto de reforma al Reglamento para el Acceso a la Información Pública del Instituto Electoral.	Proyecto de reforma	1			1									
Mexicali	Capacitar a los servidores públicos pertenecientes a los órganos IEPBC, en materia de transparencia y acceso a la información pública.	Taller	3					3							

~~X~~

INSTITUTO ELECTORAL Y DE PARTICIPACIÓN CIUDADANA DEL ESTADO DE BAJA CALIFORNIA
PROYECTO DE PRESUPUESTO DE EGRESOS
EJERCICIO FISCAL 2011

PROGRAMA: COORDINACIÓN, PROMOCIÓN, TRANSPARENCIA Y RENDICIÓN DE CUENTAS PARA LA CALIDAD DE LA DEMOCRACIA
SUBPROGRAMA: COMUNICACIÓN Y DIFUSIÓN INSTITUCIONAL

CÓDIGO	PARTIDA	IMPORTE	ENERO	FEBRERO	MARZO	ABRIL	MAYO	JUNIO	AGOSTO	SEPTIEMBRE	OCTUBRE	NOVIEMBRE	DICIEMBRE
10000	SERVICIOS PERSONALES	1,434,343.00	113,941.00	135,143.00	134,751.00	306,244.00	287,600.00	231,570.00	314,731.00	1,002,880.00	1,117,951.00	1,063,348.00	345,554.00
10201	SUELDOS TABULARES AL PERSONAL	356,716.00	28,603.00	25,835.00	27,580.00	27,690.00	28,603.00	28,603.00	27,690.00	27,690.00	28,603.00	27,690.00	28,603.00
10202	EMPLEOS ADICIONALES AL PERSONAL	785,798.00	60,231.00	66,739.00	64,586.00	66,739.00	66,739.00	66,739.00	66,739.00	64,586.00	66,739.00	64,586.00	66,739.00
10205	PRIMA VACACIONAL AL PERSONAL	32,860.00						16,430.00					
10206	GRATIFICACIÓN DE FIN DE AÑO AL PERSONAL	184,532.00											184,532.00
10232	CUOTAS PATRONALES ISSSTECAI	47,360.00	5,304.00	3,536.00	3,536.00	3,536.00	3,536.00	3,536.00	3,536.00	3,536.00	3,536.00	3,536.00	3,536.00
10236	RESERVA PARA INCREMENTOS DE SUeldo	48,166.00											48,166.00
10244	IMPUESTO SOBRE REMUNERACIONES AL TRABAJO PERSONAL	11,471.00	592.00	875.00	573.00	592.00	592.00	592.00	592.00	573.00	592.00	573.00	592.00
10301	SUELDOS TABULARES AL PERSONAL	131,467.00	11,166.00	10,805.00	11,166.00	11,166.00	11,166.00	11,166.00	11,166.00	10,805.00	11,166.00	10,805.00	11,166.00
10305	PRIMA VACACIONAL AL PERSONAL	6,915.00											
10306	GRATIFICACIÓN DE FIN DE AÑO AL PERSONAL	21,611.00											21,611.00
10338	CUOTAS PATRONALES ISSSTECAI	11,934.00	1,326.00	884.00	884.00	884.00	884.00	884.00	884.00	884.00	884.00	884.00	1,326.00
10339	RESERVA PARA AJUSTES DE PERSONAL	11,934.00											11,934.00
10344	IMPUESTO ESTATAL SOBRE NOMINAS	3,551.00	231.00	352.00	224.00	231.00	231.00	231.00	231.00	224.00	231.00	224.00	352.00
20000	MATERIALES Y SUMINISTROS	97,842.00	7,593.00	4,713.00	8,714.00	8,714.00	8,714.00	8,714.00	8,714.00	8,714.00	8,714.00	8,714.00	8,714.00
20101	MATERIALES Y UTILES DE OFICINA	13,871.00	43.00	7,944.00	838.00	838.00	838.00	838.00	838.00	838.00	838.00	838.00	838.00
20102	MATERIAL DIDACTICO Y DE APOYO INFORMATIVO	39,600.00	3,300.00	3,300.00	3,300.00	3,300.00	3,300.00	3,300.00	3,300.00	3,300.00	3,300.00	3,300.00	3,300.00
20103	MATERIALES Y UTILES PARA EL PROCESAMIENTO EN EQUIPOS Y BIENES	5,432.00	440.00	1,093.00	190.00	190.00	190.00	190.00	190.00	1,093.00	1,093.00	1,093.00	440.00
20106	MATERIALES DE FOTOGRAFIA, CINE Y VIDEO	11,254.00	1,324.00	1,324.00	1,324.00	1,324.00	1,324.00	1,324.00	1,324.00	1,324.00	1,324.00	1,324.00	1,324.00
20204	ALIMENTACIÓN DE PERSONAL	2,160.00	180.00	180.00	180.00	180.00	180.00	180.00	180.00	180.00	180.00	180.00	180.00
20206	AGUA Y HIELO PARA CONSUMO HUMANO	1,530.00	120.00	120.00	135.00	135.00	135.00	135.00	135.00	135.00	135.00	135.00	120.00
20308	REFACCIONES Y ACCESORIOS PARA EQUIPO DE COMPUTO	1,500.00	1,500.00										
20314	MATERIALES PARA MANTENIMIENTO DE MOBILIARIO, EQUIPOS Y APARATOS DE COMUNICACIONES, TELECOMUNICACIONES Y AUDIOVISUAL	3,000.00	1,500.00	1,500.00									
20401	MEDICINAS Y PRODUCTOS FARMACÉUTICOS	8,356.00	500.00	760.00	760.00	760.00	760.00	760.00	760.00	760.00	760.00	760.00	500.00
20502	COMBUSTIBLES	3,745.00	776.00	776.00	714.00	714.00	714.00	714.00	714.00	714.00	714.00	714.00	776.00
30000	SERVICIOS GENERALES	4,688,652.00	440,800.00	440,800.00	440,800.00	440,800.00	440,800.00	440,800.00	440,800.00	440,800.00	440,800.00	440,800.00	440,800.00
30104	SERVICIO TELEFÓNICO	28,400.00	3,200.00	3,200.00	3,200.00	3,200.00	3,200.00	3,200.00	3,200.00	3,200.00	3,200.00	3,200.00	3,200.00
30110	SERVICIO DE TOMA Y REVELADO DE FOTOGRAFIA	1,450.00	250.00	250.00	250.00	250.00	250.00	250.00	250.00	250.00	250.00	250.00	250.00
30511	MOBILIARIO Y EQUIPO DE OFICINA	3,000.00	3,000.00										
30604	PRODUCCIONES DIVERSAS	303,500.00	120,000.00	72,500.00	22,000.00	22,000.00	22,000.00	22,000.00	22,000.00	22,000.00	22,000.00	22,000.00	22,000.00
30605	EDICIÓN DE LIBROS, FOLLETOS Y REVISTAS	80,000.00	250,000.00	250,000.00	300,000.00	300,000.00	300,000.00	300,000.00	300,000.00	300,000.00	300,000.00	300,000.00	300,000.00
30606	PROPAGANDA INSTITUCIONAL	465,000.00	50,000.00	50,000.00	45,000.00	45,000.00	45,000.00	45,000.00	45,000.00	45,000.00	45,000.00	45,000.00	50,000.00
30607	PUBLICACIONES ESPECIALES	26,200.00	6,000.00	6,000.00	5,000.00	5,000.00	5,000.00	5,000.00	5,000.00	5,000.00	5,000.00	5,000.00	6,000.00
30701	PAGAJES	27,250.00	5,000.00	6,650.00	650.00	650.00	650.00	650.00	650.00	650.00	650.00	650.00	650.00
30702	VIAJES	1,852.00	400.00	400.00	578.00	578.00	578.00	578.00	578.00	578.00	578.00	578.00	400.00
30704	HORPELAJE	40,000.00	8,000.00	8,000.00	8,000.00	8,000.00	8,000.00	8,000.00	8,000.00	8,000.00	8,000.00	8,000.00	8,000.00
30802	CONGRESOS, CONVENCIONES, EXPOSICIONES	150,000.00	45,000.00	45,000.00	45,000.00	45,000.00	45,000.00	45,000.00	45,000.00	45,000.00	45,000.00	45,000.00	45,000.00
30805	ASISTENCIA A CURSOS DE ACTUALIZACIÓN Y CONGRESOS	90,000.00	2,000.00	2,000.00	2,000.00	2,000.00	2,000.00	2,000.00	2,000.00	2,000.00	2,000.00	2,000.00	2,000.00
30810	ATENCIÓN A VISITANTES	12,000.00	2,000.00	2,000.00	2,000.00	2,000.00	2,000.00	2,000.00	2,000.00	2,000.00	2,000.00	2,000.00	2,000.00
30903	PROGRAMA DE RESULTADOS ELECTORALES PRELIMINARES	51,700.00	51,700.00										
50000	BIENES MUEBLES E INMUEBLES	24,200.00	24,200.00										
51000	MOBILIARIO Y EQUIPO DE OFICINA	2,500.00	2,500.00										
52000	EQUIPO DE TRANSPORTE	25,000.00	25,000.00										
53000	MOBILIARIO Y EQUIPO DE OFICINA	25,000.00	25,000.00										
54000	MAQUINARIA Y EQUIPO DIVERSO	6,472,837.00	686,684.00	686,684.00	686,684.00	686,684.00	686,684.00	686,684.00	686,684.00	686,684.00	686,684.00	686,684.00	686,684.00
TOTAL		16,472,837.00	1,472,837.00	1,472,837.00	1,472,837.00	1,472,837.00	1,472,837.00	1,472,837.00	1,472,837.00	1,472,837.00	1,472,837.00	1,472,837.00	1,472,837.00

28

INSTITUTO ELECTORAL Y DE PARTICIPACION CIUDADANA DEL ESTADO DE BAJA CALIFORNIA
PROYECTO DE PRESUPUESTO DE EGRESOS
EJERCICIO FISCAL 2011

PROGRAMA: COORDINACION, PROMOCION, TRANSPARENCIA Y RENDICION DE CUENTAS, PARA LA CALIDAD DE LA DEMOCRACIA
SUBPROGRAMA: COMUNICACION Y DIFUSION INSTITUCIONAL
UNIDAD EJECUTORA: COORDINACION DE COMUNICACION SOCIAL

PART.	DESCRIPCION	ENERO	FEBRERO	MARZO	ABRIL	MAYO	JUNIO	JULIO	AGOSTO	SEPTIEMBRE	OCTUBRE	NOVIEMBRE	DECIEMBRE
10000	SERVICIOS PERSONALES	113,961.00	125,193.00	111,791.00	109,288.00	149,660.00	108,288.00	131,970.00	111,751.00	108,288.00	111,751.00	108,288.00	111,751.00
10201	SUÉLDOS TABULARES AL PERSONAL	336,771.62	25,835.00	28,603.00	27,680.00	28,603.00	27,680.00	28,603.00	28,603.00	27,680.00	28,603.00	27,680.00	28,603.00
10202	EROGACIONES ADICIONALES AL PERSONAL	785,800.48	60,281.00	66,739.00	64,586.00	66,739.00	64,586.00	66,739.00	66,739.00	64,586.00	66,739.00	64,586.00	66,739.00
10205	PRIMA VACACIONAL AL PERSONAL	32,859.72	16,430.00					16,430.00					
10206	GRATIFICACION DE FIN DE AÑO AL PERSONAL	184,532.40											184,532.00
10232	CUOTAS PATRONALES ESSECCALI	47,739.84	3,536.00	3,536.00	3,536.00	3,536.00	3,536.00	3,536.00	3,536.00	3,536.00	3,536.00	3,536.00	3,536.00
10236	RESERVA PARA INCREMENTOS DE SUELDOS	48,165.44											
10244	IMPUESTO SOBRE REMUNERACIONES AL TRABAJO PERSONAL	11,471.16	875.00	592.00	573.00	592.00	573.00	592.00	592.00	573.00	592.00	573.00	592.00
10301	SUÉLDOS TABULARES AL PERSONAL	131,465.70	10,085.00	11,166.00	10,805.00	11,166.00	10,805.00	11,166.00	11,166.00	10,805.00	11,166.00	10,805.00	11,166.00
10305	PRIMA VACACIONAL AL PERSONAL	6,915.46	6,915.00										
10306	GRATIFICACION DE FIN DE AÑO AL PERSONAL	21,610.80											21,611.00
10332	CUOTAS PATRONALES ESSECCALI	11,933.46	884.00	884.00	884.00	884.00	884.00	884.00	884.00	884.00	884.00	884.00	884.00
10338	RESERVA PARA ALIUSIAS DE PERSONAL	11,525.76											
10344	IMPUESTO ESTATAL SOBRE NOMINAS	3,550.42	231.00	231.00	224.00	231.00	224.00	231.00	231.00	224.00	231.00	224.00	231.00
20000	MATERIALES Y SUMINISTROS	97,948.46	17,763.00	6,744.00	8,128.00	8,254.00	8,560.00	7,440.00	9,134.00	7,045.00	7,184.00	5,460.00	4,691.00
20101	MATERIALES Y ÚTILES DE OFICINA	33,870.42	43.00	7,944.00	48.00	962.00	1,001.00	1,188.00	1,130.00	415.00	125.00	132.00	
20102	MATERIAL DE LIMPIEZA	3,493.94											
20103	MATERIAL DIDACTICO Y DE APOYO INFORMATIVO	39,600.00	3,300.00	3,300.00	3,300.00	3,300.00	3,300.00	3,300.00	3,300.00	3,300.00	3,300.00	3,300.00	3,300.00
20105	MATERIALES Y ÚTILES PARA EL PROCESAMIENTO EN EQUIPOS Y BIENES												
20106	INFORMATICOS	6,493.26	440.00	1,093.00	350.00	1,093.00	350.00	190.00	1,093.00	1,093.00	540.00		
20106	MATERIALES DE FOTOGRAFIA, CINE Y VIDEO	11,257.40	1,324.00	1,461.00	1,324.00	1,324.00	1,324.00	1,187.00	1,187.00	662.00	662.00	468.00	331.00
20204	ALIMENTACION DE PERSONAL	2,160.00	180.00	180.00	180.00	180.00	180.00	180.00	180.00	180.00	180.00	180.00	180.00
20206	AGUA Y FUEL PARA CONSUMO HUMANO	1,580.00	120.00	120.00	120.00	120.00	120.00	135.00	135.00	135.00	120.00	120.00	120.00
20308	REPARACIONES Y ACCESORIOS PARA EQUIPO DE COMPUTO	1,500.00	1,500.00										
20314	MATERIALES PARA MANTENIMIENTO DE MOBILIARIO, EQUIPOS Y APARATOS DE COMUNICACIONES, TELECOMUNICACIONES Y AUDIOVISUAL	3,000.00	1,500.00										
20401	MEDICINAS Y PROD. FARMACÉUTICOS	3,000.00	500.00	500.00	760.00	760.00	760.00	500.00	500.00	500.00	500.00	500.00	500.00
20501	COMBUSTIBLES	8,360.00	500.00	760.00	760.00	760.00	760.00	760.00	760.00	760.00	760.00	760.00	760.00
20802	ARTICULOS DE CAFETERIA	3,744.34	775.00		714.00		765.00		725.00				
30000	SERVICIOS GENERALES	4,689,652.40	440,000.00	339,350.00	449,576.00	482,350.00	356,000.00	369,450.00	344,240.00	343,200.00	373,850.00	354,400.00	318,200.00
30102	SERVICIO TELEFONICO	38,400.00	3,200.00	3,200.00	3,200.00	3,200.00	3,200.00	3,200.00	3,200.00	3,200.00	3,200.00	3,200.00	3,200.00
30410	SERVICIO DE TOMA Y REVELADO DE FOTOGRAFIA	1,450.00	250.00	150.00	300.00	150.00	250.00	250.00	250.00	250.00			
30511	MOBILIARIO Y EQUIPO DE OFICINA	3,000.00	3,000.00										
30604	PRODUCCIONES DIVERSAS	303,500.00	120,000.00	45,000.00	27,000.00	22,000.00	22,000.00						
30605	EDICION DE LIBROS, FOLLETOS Y REVISTAS	80,000.00		40,000.00	40,000.00								
30606	PROPAGANDA INSTITUCIONAL	3,450,000.00	250,000.00	250,000.00	300,000.00	300,000.00	300,000.00	300,000.00	300,000.00	300,000.00	300,000.00	300,000.00	300,000.00
30607	PUBLICACIONES ESPECIALES	465,000.00	50,000.00	40,000.00	45,000.00	40,000.00	40,000.00	45,000.00	40,000.00	40,000.00	40,000.00	40,000.00	40,000.00
30701	PASAJES	26,200.00	6,000.00	5,000.00	5,000.00	5,000.00	5,000.00	5,000.00	5,000.00	5,000.00	5,000.00	5,200.00	5,200.00
30702	VIÁTICOS	27,250.00	6,650.00	6,650.00	6,650.00	6,650.00	6,650.00	6,650.00	6,650.00	6,650.00	6,650.00	6,650.00	6,650.00
30704	PERALES	1,852.40	400.00		526.00								
30705	HOSPEDAJE	40,000.00	8,000.00	8,000.00	8,000.00	8,000.00	8,000.00	8,000.00	8,000.00	8,000.00	8,000.00	8,000.00	8,000.00
30802	CONGRESOS, CONVENCIONES, EXPOSICIONES	150,000.00		75,000.00									
30805	ASISTENCIA A CURSOS DE ACTUALIZACION Y CONGRESOS	90,000.00	45,000.00	45,000.00									
30810	ATENCIÓN A VISITANTES	12,900.00	2,000.00	2,000.00	2,000.00	2,000.00	2,000.00	2,000.00	2,000.00	2,000.00	2,000.00	2,000.00	2,000.00
50000	BIENES MUEBLES E INMUEBLES	51,700.00	51,700.00										
51000	MOBILIARIO Y EQUIPO DE INFORMATICA	24,200.00											
52000	EQUIPO DE TRANSPORTE	2,500.00											
53100	MOBILIARIO, EQUIPO Y APARATOS DE COMUNICACIONES, TELECOMUNICACIONES Y AUDIOVISUAL	25,000.00											
53500	MOBILIARIO, EQUIPO Y APARATOS DE COMUNICACIONES, TELECOMUNICACIONES Y AUDIOVISUAL	25,000.00											
	TOTAL	6,472,637.32	563,654.00	562,793.00	562,793.00	640,264.00	483,348.00	508,460.00	485,511.00	480,533.00	492,785.00	466,148.00	669,445.00



INSTITUTO ELECTORAL Y DE PARTICIPACION CIUDADANA DEL ESTADO DE BAJA CALIFORNIA

IDENTIFICACIÓN DE SUBPROGRAMAS PARA EL EJERCICIO FISCAL 2011

PROGRAMA: COORDINACIÓN, PROMOCION, TRANSPARENCIA Y RENDICION DE CUENTAS PARA LA CALIDAD DE LA DEMOCRACIA
SUB-PROGRAMA : COMUNICACIÓN Y DIFUSIÓN INSTITUCIONAL
UNIDAD RESPONSABLE DEL ÁREA: COORDINACIÓN DE COMUNICACIÓN SOCIAL

OBJETIVO DEL SUBPROGRAMA:

Posicionar la imagen del Instituto Electoral y de Participación Ciudadana, y contribuir a difundir la participación ciudadana, así como promover los valores cívicos para fortalecer la cultura democrática en el Estado de Baja California.

RESPONSABLE DEL SUBPROGRAMA

LIC. BLANCA ESTELA CASAREZ SAUCEDO.

RESPONSABLE DEL PROGRAMA

ING. ENRIQUE CARLOS BLANQUAS DE LA CRUZ



**INSTITUTO ELECTORAL Y DE PARTICIPACION CIUDADANA DEL
ESTADO DE BAJA CALIFORNIA**

**FORMATO PARA LA DETERMINACION DE METAS
POR PROGRAMA O SUB-PROGRAMA**

PROGRAMA: COORDINACIÓN, PROMOCION, TRANSPARENCIA Y RENDICION DE CUENTAS PARA LA CALIDAD DE LA DEMOCRACIA

SUB-PROGRAMA : COMUNICACIÓN Y DIFUSIÓN INSTITUCIONAL

UNIDAD(ES) EJECUTORAS: COORDINACIÓN DE COMUNICACIÓN SOCIAL

UNIDAD RESPONSABLE DEL ÁREA: COORDINACIÓN DE COMUNICACIÓN SOCIAL

LOCALIDAD	META	UNIDAD DE MEDIDA	CANTIDAD PROG.	ENE	FEB	MAR	ABR	MAY	JUN	JUL	AGO	SEP	OCT	NOV	DIC
ESTATAL	Hacer fluir la información del Instituto Electoral a la opinión pública de manera constante, oportuna y objetiva, a través de mecanismos para generar vínculos y relaciones públicas.	Informe	12	1	1	1	1	1	1	1	1	1	1	1	1
ESTATAL	Diseñar e implementar 3 campañas de publicidad institucional.	Documento	3	1	0	0	0	1	0	0	0	1	0	0	0
ESTATAL	Implementar acciones de difusión de la imagen del Instituto Electoral a través de redes sociales.	Informe	12	1	1	1	1	1	1	1	1	1	1	1	1
ESTATAL	Proporcionar apoyo técnico y logístico a las diferentes áreas, para la realización y difusión de las actividades del Instituto Electoral.	Informe	12	1	1	1	1	1	1	1	1	1	1	1	1
ESTATAL	Gestionar tiempos de Estado, ante el IFE para la difusión de piezas de comunicación de acuerdo a la Estrategia de Comunicación.	Informe	3	1	0	0	0	1	0	0	0	1	0	0	0

INSTITUTO ELECTORAL Y DE PARTICIPACIÓN CIUDADANA DEL ESTADO DE BAJA CALIFORNIA
 PROYECTO DE PRESUPUESTO DE EGRESOS
 EJERCICIO FISCAL 2011

PROGRAMA: COORDINACIÓN, PROMOCIÓN, TRANSPARENCIA Y RENDICIÓN DE CUENTAS, PARA LA CALIDAD DE LA DEMOCRACIA
 SUBPROGRAMA: FISCALIZACIÓN A PARTIDOS POLÍTICOS

CÓDIGO	PARTIDA	IMPORTE	ENERO	FEBRERO	MARZO	ABRIL	MAYO	JUNIO	JULIO	AGOSTO	SEPTIEMBRE	OCTUBRE	NOVIEMBRE	DECEMBER
10000	SERVICIOS PERSONALES	8,477,825.00	1,142,646.00	1,142,646.00	1,142,646.00	1,142,646.00	1,142,646.00	1,142,646.00	1,142,646.00	1,142,646.00	1,142,646.00	1,142,646.00	1,142,646.00	1,142,646.00
20201	SUEDOS TABULARES AL PERSONAL	801,917.00	65,108	65,108	65,108	65,108	65,108	65,108	65,108	65,108	65,108	65,108	65,108	65,108
20202	EROGACIONES ADICIONALES AL PERSONAL	1,871,152.00	158,920	158,920	158,920	158,920	158,920	158,920	158,920	158,920	158,920	158,920	158,920	158,920
10205	PRIMA VAGACIONAL AL PERSONAL	135,990.00	62,748	62,748	62,748	62,748	62,748	62,748	62,748	62,748	62,748	62,748	62,748	62,748
10232	GRATIFICACION DE FIN DE AÑO AL PERSONAL	439,409.00	10,608	10,608	10,608	10,608	10,608	10,608	10,608	10,608	10,608	10,608	10,608	10,608
10236	CUOTAS PATRONALES ISSSTE/CAFI	55,472.00	7,072	7,072	7,072	7,072	7,072	7,072	7,072	7,072	7,072	7,072	7,072	7,072
10244	RESERVA PARA INCREMENTOS DE SUeldo	115,832.00	1,410	1,410	1,410	1,410	1,410	1,410	1,410	1,410	1,410	1,410	1,410	1,410
20101	IMPUESTO SOBRE REMUNERACIONES AL TRABAJO PERSONAL	28,281.00	1,410	1,410	1,410	1,410	1,410	1,410	1,410	1,410	1,410	1,410	1,410	1,410
20102	IMPUESTO SOBRE REMUNERACIONES AL TRABAJO PERSONAL	17,729.00	9,594	9,594	9,594	9,594	9,594	9,594	9,594	9,594	9,594	9,594	9,594	9,594
20103	MATERIALES Y ÚTILES DE OFICINA	4,437.00	2,057	2,057	2,057	2,057	2,057	2,057	2,057	2,057	2,057	2,057	2,057	2,057
20104	MATERIALES Y ÚTILES PARA EL PROCESAMIENTO EN EQUIPOS Y BIENES	3,209.00	2,966	2,966	2,966	2,966	2,966	2,966	2,966	2,966	2,966	2,966	2,966	2,966
20105	INFORMATICOS	5,000.00	2,712	2,712	2,712	2,712	2,712	2,712	2,712	2,712	2,712	2,712	2,712	2,712
20204	ALIMENTACION DE PERSONAL	1,980.00	110	110	110	110	110	110	110	110	110	110	110	110
20501	COMBUSTIBLES	132,815.00	10,280	10,280	10,280	10,280	10,280	10,280	10,280	10,280	10,280	10,280	10,280	10,280
20801	GASTOS MENORES DIVERSOS	387.00	387	387	387	387	387	387	387	387	387	387	387	387
20802	ARTICULOS DE CAFETERIA	3,579.00	774	774	774	774	774	774	774	774	774	774	774	774
30000	SERVICIOS SEVERALES	54,894.00	4,567	4,567	4,567	4,567	4,567	4,567	4,567	4,567	4,567	4,567	4,567	4,567
30102	SERVICIO TELEFÓNICO	48,000.00	48,000	48,000	48,000	48,000	48,000	48,000	48,000	48,000	48,000	48,000	48,000	48,000
30304	ESTUDIOS E INVESTIGACIONES	137,500.00	500	500	500	500	500	500	500	500	500	500	500	500
30305	HONORARIOS POR AUDITORIA	2,000.00	500	500	500	500	500	500	500	500	500	500	500	500
30318	TRABAJOS DE IMPRENTA	55,430.00	23,230	23,230	23,230	23,230	23,230	23,230	23,230	23,230	23,230	23,230	23,230	23,230
30701	PASAJES	47,800.00	700	700	700	700	700	700	700	700	700	700	700	700
30703	VIAJES	21,033.00	1,052	1,052	1,052	1,052	1,052	1,052	1,052	1,052	1,052	1,052	1,052	1,052
30704	PEAJES	79,500.00	5,500	5,500	5,500	5,500	5,500	5,500	5,500	5,500	5,500	5,500	5,500	5,500
30708	HOSPEDAJE	20,880.00	12,880	12,880	12,880	12,880	12,880	12,880	12,880	12,880	12,880	12,880	12,880	12,880
30803	ASISTENCIA A CURSOS DE ACTUALIZACIÓN Y CONGRESOS	30,987.00	30,987	30,987	30,987	30,987	30,987	30,987	30,987	30,987	30,987	30,987	30,987	30,987
50000	BIENES MUEBLES E INMUEBLES	30,937.00	30,937	30,937	30,937	30,937	30,937	30,937	30,937	30,937	30,937	30,937	30,937	30,937
51000	MOBILIARIO Y EQUIPO DE INFORMATICA	30,937.00	30,937	30,937	30,937	30,937	30,937	30,937	30,937	30,937	30,937	30,937	30,937	30,937
TOTAL		1,136,539.00	312,061.00	312,061.00	312,061.00	312,061.00	312,061.00	312,061.00	312,061.00	312,061.00	312,061.00	312,061.00	312,061.00	312,061.00

2

INSTITUTO ELECTORAL Y DE PARTICIPACION POLITICA
DEL ESTADO DE BAJA CALIFORNIA
PROYECTO DE PRESUPUESTO DE EGRESOS
EJERCICIO FISCAL 2011

PROGRAMA: COORDINACION, PROMOCION, TRANSFERENCIA Y RENDICION DE CUENTAS, PARA LA CALIDAD DE LA DEMOCRACIA.
SUBPROGRAMA: FISCALIZACION A PARTIDOS POLITICOS
UNIDAD EJECUTORA: DIRECCION DE FISCALIZACION

PART	DESCRIPCION	TOTAL	ENERO	FEBRERO	MARZO	ABRIL	MAYO	JUNIO	JULIO	AGOSTO	SEPTIEMBRE	OCTUBRE	NOVIEMBRE	DICIEMBRE
10000	SERVICIOS GENERALES	\$1,094,672.56	\$75,127.00	\$85,727.00	\$74,744.00	\$71,295.00	\$102,048.00	\$71,908.00	\$66,048.00	\$74,233.00	\$71,905.00	\$74,743.00	\$71,905.00	\$74,743.00
10201	SUETIDOS TABULARES AL PERSONAL	75442.18	21,608	19,517	21,608	20,911	21,608	20,911	21,608	21,608	20,911	21,608	20,911	21,608
10202	EROGACIONES ADICIONALES AL PERSONAL	598651.87	50,420	45,540	50,420	48,793	50,420	48,793	50,420	50,420	48,793	50,420	48,793	50,420
10205	PRIMA VACACIONAL AL PERSONAL	37640.34		19,123			19,517							
10206	GRATIFICACION DE FIN DE AÑO AL PERSONAL	139409.4												
10236	CUOTIAS PATRONALES ESSTECAU	23866.92	2,652	1,768	1,768	1,768	1,768	1,768	2,652	1,768	1,768	1,768	1,768	2,652
10244	RESERVA PARA INCREMENTOS DE SUELDO	36750.34	447	779	447	433	447	433	851	447	433	447	433	3,333
20000	IMPUESTO SOBRE REMUNERACIONES AL TRABAJO PERSONAL	8931.51	\$11,238.00	\$4,485.00	\$4,484.00	\$5,024.00	\$4,000.00	\$4,000.00	\$5,090.00	\$4,020.00	\$5,910.00	\$6,552.00	\$5,498.00	\$5,198.00
20101	MATERIALES Y UTILES DE OFICINA	6142.4	3,823	1,497	823									
20104	MATERIALES Y UTILES DE IMPRESION Y REPRODUCCION	2966	2,966											
20204	ALIMENTACION DE PERSONAL	1980	110	110	220	220	220	220	220	220	110	110	110	110
20501	COMBUSTIBLES	42750	3,088	3,088	3,800	3,800	3,800	3,800	3,800	3,800	3,800	3,800	3,088	3,088
20801	GASTOS MENORES DIVERSOS	387	387											
20802	ARTICULOS DE CAFETERIA	3537.47	774			1,004			1,070					
30000	SERVICIOS GENERALES	\$89,866.82	\$4,517.00	\$15,667.00	\$7,443.00	\$15,798.00	\$5,443.00	\$4,443.00	\$12,793.00	\$5,443.00	\$5,443.00	\$5,443.00	\$4,443.00	\$5,443.00
30102	SERVICIO TELEFONICO	27799.92	2,317	2,317	2,317	2,317	2,317	2,317	2,317	2,317	2,317	2,317	2,317	2,317
30701	PASAJES	20550		6,850		6,850			6,850					
30702	VIATICOS	14800		2,000	1,100	3,100	1,100	1,100	3,100	1,100	1,100	1,100	1,100	1,100
30704	PEAJES	4206.4		526	526	526	526	526	526	526	526	526	526	526
30705	HOSPEDAJE	16500		1,500	1,500	3,000	1,500	1,500	3,000	1,500	1,500	1,500	1,500	1,500
30805	ASISTENCIA A CURSOS DE ACTUALIZACION Y CONGRESOS	6000	2,000	2,000	2,000									
TOTAL:		\$1,242,931.75	\$90,992.00	\$105,088.00	\$86,529.00	\$92,772.00	\$112,346.00	\$84,386.00	\$116,927.00	\$83,706.00	\$81,258.00	\$84,285.00	\$77,420.00	\$730,052.00

2

INSTITUTO ELECTORAL Y DE PARTICIPACION CIUDADANA DEL ESTADO DE BAJA CALIFORNIA
PROYECTO DE PRESUPUESTO DE EGRESOS
EJERCICIO FISCAL 2011

PROGRAMA: COORDINACIÓN, PROMOCIÓN, TRANSPARENCIA Y RENDICIÓN DE CUENTAS, PARA LA CALIDAD DE LA DEMOCRACIA.
SUBPROGRAMA: FISCALIZACIÓN A PARTIDOS POLITICOS
UNIDAD EJECUTORA: DEPARTAMENTO JURIDICO

PART	DESCRIPCION	TOTAL	ENERO	FEBRERO	MARZO	ABRIL	MAYO	JUNIO	JULIO	AGOSTO	SEPTIEMBRE	OCTUBRE	NOVIEMBRE	DECIEMBRE
10000	SERVICIOS PERSONALES	859,454.88	81,138.00	72,020.00	60,255.00	56,387.00	63,348.00	59,887.00	76,811.00	60,255.00	66,367.00	60,255.00	56,367.00	181,709.00
10201	SUELDOS TABULARES AL PERSONAL	205,312.50	17,438	15,750	17,438	16,875	17,438	16,875	17,438	17,438	16,875	17,438	16,875	17,438
10202	EROGACIONES ADICIONALES AL PERSONAL	479,062.50	40,688	36,750	40,688	39,375	40,688	39,375	40,688	40,688	39,375	40,688	39,375	40,688
10205	PRIMA VACACIONAL AL PERSONAL	31,875.00		17,250					14,625					
10206	GRATIFICACION DE FIN DE AÑO AL PERSONAL	112,500.00												117,500
10232	CUOTAS PATRONALES ISSSTECAU	23,866.92	2,652	1,768	1,768	1,768	1,768	1,768	2,652	1,768	1,768	1,768	1,768	2,652
10236	RESERVA PARA INCREMENTOS DE SUELDO	29,599.22					23,111		746					5,741
10244	IMPUESTO SOBRE REMUNERACIONES AL TRABAJO PERSONAL	7,238.84	361	683	361	349	361	349	664	361	349	361	349	2,590
20000	MATERIALES Y SUMINISTROS	15,808.36	2,305.00	2,185.00	5,418.00	2,185.00	2,185.00	2,185.00	2,185.00	760.00	2,185.00	2,185.00	760.00	760.00
20101	MATERIALES Y ÚTILES DE OFICINA	2,643.86	1,415		600		600							
20103	MATERIAL DIDACTICO Y DE APOYO INFORMATIVO	2,400.00			2,400									
20104	MATERIALES Y ÚTILES DE IMPRESIÓN Y REPRODUCCIÓN	243.10			243									
20501	COMBUSTIBLES	20,520.00	760	2,185	2,185	2,185	2,185	2,185	2,185	760	2,185	2,185	2,185	760
30000	SERVICIOS GENERALES	65,832.80	2,760.00	17,520.00	8,302.00	4,312.00	4,302.00	4,302.00	15,522.00	750.00	4,302.00	3,052.00	2,000.00	760.00
30102	SERVICIO TELEFÓNICO	9,000.00	750	750	750	750	750	750	750	750	750	750	750	750
30701	PASAJES	16,440.00		8,220					8,220					
30702	VIÁTICOS	19,000.00		2,750	1,250	1,250	1,250	1,250	2,750		1,250			1,250
30704	PEAJES	8,412.80		1,052	1,052	1,052	1,052	1,052	1,052		1,052			1,052
30705	HOSPEDAJE	13,000.00		2,750	1,250	1,250	1,250	1,250	2,750		1,250			1,250
30805	ASISTENCIA A CURSOS DE ACTUALIZACIÓN Y CONGRESOS	6,000.00	2,000	2,000	2,000									
TOTAL		981,314.46	66,094.00	91,808.00	71,985.00	64,854.00	80,483.00	64,854.00	94,520.00	61,765.00	64,854.00	65,492.00	61,127.00	183,219.00

INSTITUTO ELECTORAL Y DE PARTICIPACION C
DEL ESTADO DE BAJA CALIFORNIA
PROYECTO DE PRESUPUESTO DE EGRESOS
EJERCICIO FISCAL 2011

PROGRAMA: COORDINACIÓN, PROMOCIÓN, TRANSPARENCIA Y RENDICIÓN DE CUENTAS. PARA LA CALIDAD DE LA DEMOCRACIA.
SUBPROGRAMA: FISCALIZACIÓN A PARTIDOS POLITICOS
UNIDAD EJECUTORA: DEPARTAMENTO DE FISCALIZACION

PART	DESCRIPCIÓN	ENERO	FEBRERO	MARZO	ABRIL	MAYO	JUNIO	JULIO	AGOSTO	SEPTIEMBRE	OCTUBRE	NOVIEMBRE	DECIEMBRE
10000	SERVICIOS PERSONALES	102,783.00	118,541.00	101,014.00	57,868.00	139,848.00	87,858.00	133,327.00	101,014.00	97,868.00	101,014.00	97,868.00	303,738.00
10201	SUELDOS TABULARES AL PERSONAL	29,063	26,250	29,063	28,125	29,063	28,125	29,063	29,063	28,125	29,063	28,125	29,063
10202	EROGACIONES ADICIONALES AL PERSONAL	67,813	61,250	67,813	65,625	67,813	65,625	67,813	67,813	65,625	67,813	65,625	67,813
10205	PRIMA VACACIONAL AL PERSONAL		27,375					28,500					
10206	GRATIFICACION DE FIN DE AÑO AL PERSONAL												187,500
10232	CUOTAS PATRONALES ISSSTECAU	5,304	3,536	3,536	3,536	3,536	3,536	5,304	3,536	3,536	3,536	3,536	5,304
10236	RESERVA PARA INCREMENTOS DE SUELDO					38,519		1,455					9,589
10244	IMPUESTO SOBRE REMUNERACIONES AL TRABAJO PERSONAL	12,121.13	1,110	602	582	602	582	1,192	602	582	602	582	4,483
20000	MATERIALES Y SUMINISTROS	8,942.59	55,858.00	59,975.00	39,433.00	37,839.00	37,813.00	35,413.00	34,360.00	36,413.00	35,413.00	34,360.00	34,560.00
20101	MATERIALES Y ÚTILES DE OFICINA	4,327		1,767		1,426							
20103	MATERIAL DIDACTICO Y DE APOYO INFORMATIVO	2,037.00											
20104	MATERIALES Y ÚTILES DE IMPRESIÓN Y REPRODUCCIÓN												
20305	MATERIALES Y ÚTILES PARA EL PROCESAMIENTO EN EQUIPOS Y BIENES INFORMATICOS	5,000.32	1,093	1,195									
20501	COMBUSTIBLES	69,540.00	4,560	6,413	5,413	6,413	6,413	6,413	4,560	6,413	6,413	4,560	4,560
30000	SERVICIOS GENERALES	113,332.80	16,320.00	8,452.00	148,321.00	8,952.00	8,952.00	22,377.98	1,500.00	16,952.00	8,952.00	1,500.00	1,500.00
30102	SERVICIO TELEFÓNICO	48,000.00	1,500	1,500	1,500	1,500	1,500	1,500	1,500	1,500	1,500	1,500	1,500
30304	ESTUDIOS E INVESTIGACIONES	48,000.00											
30305	HONORARIOS POR AUDITORIA	137,500.00											
30418	TRABAJOS DE IMPRESIÓN	2,000.00	500	500	137,500	500		8,220					
30701	PASAJES	16,440.00	8,220	500									
30702	VIÁTICOS	20,000.00	3,500	1,900	1,900	1,900	1,900	4,300	1,900	1,900	1,900	1,900	1,900
30704	PEAJES	8,412.80	1,052	1,052	1,052	1,052	1,052	1,052	1,052	1,052	1,052	1,052	1,052
30705	HOSPEDAJE	44,000.00	3,000	4,500	4,500	4,500	4,500	7,500	4,500	4,500	4,500	4,500	4,500
30805	ASISTENCIA A CURSOS DE ACTUALIZACIÓN Y CONGRESOS	8,860.00	8,880										
50000	BIENES MUEBLES E INMUEBLES	30,397.00	9,998.00										
51000	MOBILIARIO Y EQUIPO DE INFORMÁTICA	30,397.00	9,999										
TOTAL		1,913,147.22	152,198.00	119,841.00	251,253.00	156,324.00	114,432.00	162,312.00	107,074.00	113,233.00	116,378.00	103,928.00	309,792.00



INSTITUTO ELECTORAL Y DE PARTICIPACION CIUDADANA DEL ESTADO DE BAJA CALIFORNIA

IDENTIFICACIÓN DE SUBPROGRAMAS PARA EL EJERCICIO FISCAL 2011

PROGRAMA: COORDINACIÓN, PROMOCIÓN, TRANSPARENCIA Y RENDICIÓN DE CUENTAS, PARA LA CALIDAD DE LA DEMOCRACIA.
SUB-PROGRAMA: FISCALIZACIÓN A PARTIDOS POLÍTICOS
UNIDAD(ES) EJECUTORAS: DIRECCIÓN DE FISCALIZACIÓN DE LOS RECURSOS DE LOS PARTIDOS POLÍTICOS
UNIDAD RESPONSABLE DEL ÁREA: DIRECCIÓN DE FISCALIZACIÓN DE LOS RECURSOS DE LOS PARTIDOS POLÍTICOS

OBJETIVO DEL SUB-PROGRAMA:

Llevar a cabo la recepción y revisión integral de los informes que presenten los partidos políticos sobre el origen, monto y destino de los recursos que perciban por cualquier modalidad de financiamiento.

RESPONSABLE DEL SUBPROGRAMA

ING. ANDRÉS GILBERTO BURGUENO

RESPONSABLE DEL PROGRAMA

ING. ENRIQUE CARLOS BLANCAS DE LA CRUZ

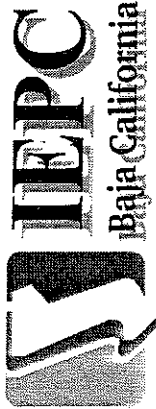

**INSTITUTO ELECTORAL Y DE PARTICIPACION CIUDADANA DEL
ESTADO DE BAJA CALIFORNIA**

**FORMATO PARA LA DETERMINACION DE METAS
POR PROGRAMA O SUB-PROGRAMA
EJERCICIO 2011**

PROGRAMA: COORDINACIÓN, PROMOCIÓN, TRANSPARENCIA Y RENDICIÓN DE CUENTAS, PARA LA CALIDAD DE LA DEMOCRACIA.

SUB-PROGRAMA : FISCALIZACIÓN A PARTIDOS POLÍTICOS

UNIDAD(ES) EJECUTORAS: DIRECCIÓN DE FISCALIZACIÓN DE LOS RECURSOS DE LOS PARTIDOS POLÍTICOS

UNIDAD RESPONSABLE DEL ÁREA: DIRECCIÓN DE FISCALIZACIÓN DE LOS RECURSOS DE LOS PARTIDOS POLÍTICOS

LOCALIDAD	META	UNIDAD DE MEDIDA	CANTIDAD PROG.	ENE	FEB	MAR	ABR	MAY	JUN	JUL	AGO	SEP	OCT	NOV	DIC
ESTATAL	SUPERVISAR EL DESARROLLO Y CUMPLIMIENTO DE LAS METAS A REALIZAR POR LAS AREAS DE LA DIRECCIÓN DE FISCALIZACIÓN.	INFORME	4			1			1			1			1
ESTATAL	SUPERVIZAR EL RESULTADO DE LA REVISIÓN Y FISCALIZACIÓN DE LOS INFORMES ANUALES SOBRE EL ORIGEN, MONTO Y DESTINO DE LOS RECURSOS PERCIBIDOS POR CUALQUIER MODALIDAD DE FINANCIAMIENTO POR LOS PARTIDOS POLÍTICOS CORRESPONDIENTE AL EJERCICIO 2010.	INFORME	1								1				

[Handwritten signature]

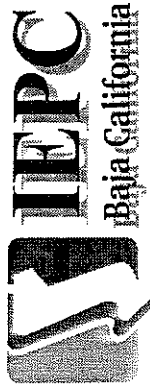

**INSTITUTO ELECTORAL Y DE PARTICIPACION CIUDADANA DEL
ESTADO DE BAJA CALIFORNIA**

**FORMATO PARA LA DETERMINACION DE METAS
POR PROGRAMA O SUB-PROGRAMA**

EJERCICIO 2011

PROGRAMA: COORDINACIÓN, PROMOCIÓN, TRANSPARENCIA Y RENDICIÓN DE CUENTAS, PARA LA CALIDAD DE LA DEMOCRACIA.

SUB-PROGRAMA : FISCALIZACIÓN A PARTIDOS POLÍTICOS

UNIDAD(ES) EJECUTORAS: DEPARTAMENTO DE FISCALIZACIÓN A PARTIDOS POLÍTICOS

UNIDAD RESPONSABLE DEL ÁREA: DIRECCIÓN DE FISCALIZACIÓN DE LOS RECURSOS DE LOS PARTIDOS POLÍTICOS

LOCALIDAD	META	UNIDAD DE MEDIDA	CANTIDAD PROG.	ENE	FEB	MAR	ABR	MAY	JUN	JUL	AGO	SEP	OCT	NOV	DIC
ESTATAL	DESAHOGAR LOS PROCEDIMIENTOS DE LA REVISIÓN Y FISCALIZACIÓN DE LOS INFORMES ANUALES SOBRE EL ORIGEN, MONTO Y DESTINO DE LOS RECURSOS PERCIBIDOS POR CUALQUIER MODALIDAD DE FINANCIAMIENTO POR LOS PARTIDOS POLITICOS CORRESPONDIENTE AL EJERCICIO 2010.	EXPEDIENTES	9								9				

F

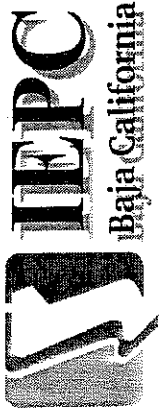

**INSTITUTO ELECTORAL Y DE PARTICIPACION CIUDADANA DEL
ESTADO DE BAJA CALIFORNIA**

**FORMATO PARA LA DETERMINACION DE METAS
POR PROGRAMA O SUB-PROGRAMA
EJERCICIO 2011**

PROGRAMA: COORDINACIÓN, PROMOCIÓN, TRANSPARENCIA Y RENDICIÓN DE CUENTAS, PARA LA CALIDAD DE LA DEMOCRACIA.

SUB-PROGRAMA : FISCALIZACIÓN A PARTIDOS POLÍTICOS

UNIDAD(ES) EJECUTORAS: DEPARTAMENTO JURÍDICO DE FISCALIZACIÓN

UNIDAD RESPONSABLE DEL ÁREA: DIRECCIÓN DE FISCALIZACIÓN DE LOS RECURSOS DE LOS PARTIDOS POLÍTICOS

LOCALIDAD	META	UNIDAD DE MEDIDA	CANTIDAD PROG.	ENE	FEB	MAR	ABR	MAY	JUN	JUL	AGO	SEP	OCT	NOV	DIC
ESTATAL	ELABORAR EL PROYECTO DE RESOLUCION RELATIVO AL ORIGEN, MONTO Y DESTINO DE LOS RECURSOS PERCIBIDOS POR CUALQUIER MODALIDAD DE FINANCIAMIENTO POR LOS PARTIDOS POLITICOS DURANTE EL EJERCICIO 2010.	DICTAMEN	9								9				

[Handwritten signature]
F

INSTITUTO ELECTORAL Y DE PARTICIPACION CIUDADANA DEL ESTADO DE BAJA CALIFORNIA
 PROYECTO DE PRESUPUESTO DE EGRESOS
 EJERCICIO FISCAL 2011

PROGRAMA: COORDINACION, PROMOCION, TRANSPARENCIA Y RENDICION DE CUENTAS, PARA LA CALIDAD DE LA DEMOCRACIA.
 SUBPROGRAMA: PRERROGATIVAS A PARTIDOS POLITICOS
 UNIDAD EJECUTORA: DEPARTAMENTO DE FISCALIZACION

PART.	DESCRIPCION	TOTAL	ENERO	FEBRERO	MARZO	ABRIL	MAYO	JUNIO	JULIO	AGOSTO	SEPTIEMBRE	OCTUBRE	NOVIEMBRE	DICIEMBRE
47101	FINANCIAMIENTO PUBLICO ESTATAL PERMANENTE A PARTIDOS POLITICOS	13,555,490.04	1,127,958.00	1,127,958.00	1,127,958.00	1,127,958.00	1,127,958.00	1,127,958.00	1,127,958.00	1,127,958.00	1,127,958.00	1,127,958.00	1,127,958.00	1,127,958.00
47104	REGISTRO POSTAL	270,098.8	270,710.00											
	TOTAL	13,825,588.84	1,398,668.00	1,127,958.00	1,127,958.00	1,127,958.00	1,127,958.00	1,127,958.00	1,127,958.00	1,127,958.00	1,127,958.00	1,127,958.00	1,127,958.00	1,127,958.00

27



INSTITUTO ELECTORAL Y DE PARTICIPACION CIUDADANA DEL ESTADO DE BAJA CALIFORNIA

IDENTIFICACIÓN DE SUBPROGRAMAS PARA EL EJERCICIO FISCAL 2011

PROGRAMA:

COORDINACIÓN, PROMOCIÓN, TRANSPARENCIA Y RENDICIÓN DE CUENTAS, PARA LA CALIDAD DE LA DEMOCRACIA.

SUB-PROGRAMA :

PRERROGATIVAS A PARTIDOS POLÍTICOS

UNIDAD RESPONSABLE DEL ÁREA:

DIRECCIÓN DE FISCALIZACIÓN DE LOS RECURSOS DE LOS PARTIDOS POLÍTICOS

OBJETIVO DEL SUB-PROGRAMA:

Garantizar a los partidos políticos el libre ejercicio de sus derechos y prerrogativas previstas por la Ley, tales como el Financiamiento Público, Registro Postal y Régimen Fiscal.

RESPONSABLE DEL SUBPROGRAMA

LIC. ANDRÉS GILBERTO BURGUEÑO

RESPONSABLE DEL PROGRAMA

ING. ENRIQUE CARLOS BLANCA DE LA CRUZ



**INSTITUTO ELECTORAL Y DE PARTICIPACION CIUDADANA DEL
ESTADO DE BAJA CALIFORNIA**

**FORMATO PARA LA DETERMINACION DE METAS
POR PROGRAMA O SUB-PROGRAMA**

PROGRAMA: COORDINACIÓN, PROMOCIÓN, TRANSPARENCIA Y RENDICIÓN DE CUENTAS, PARA LA CALIDAD DE LA DEMOCRACIA.

SUB-PROGRAMA : PRERROGATIVAS A PARTIDOS POLÍTICOS

UNIDAD(ES) EJECUTORAS: DIRECCIÓN DE FISCALIZACIÓN DE LOS RECURSOS DE LOS PARTIDOS POLÍTICOS

UNIDAD RESPONSABLE DEL ÁREA: DIRECCIÓN DE FISCALIZACIÓN DE LOS RECURSOS DE LOS PARTIDOS POLÍTICOS

LOCALIDAD	META	UNIDAD DE MEDIDA	CANTIDAD PROG.	ENE	FEB	MAR	ABR	MAY	JUN	JUL	AGO	SEP	OCT	NOV	DIC
ESTATAL	SUPERVISAR EL CÁLCULO ARITMETICO Y ELABORACIÓN DEL PROYECTO DE RESOLUCION RELATIVO AL FINANCIAMIENTO PUBLICO ESTATAL PERMANENTE PARA EL EJERCICIO 2011.	DICTAMEN	1	1											
ESTATAL	SUPERVISAR EL CÁLCULO ARITMETICO Y ELABORACIÓN DEL PROYECTO DE RESOLUCION RELATIVO A LA AUTORIZACION PARA ENTREGAR LA PRERROGATIVA DEL REGISTRO POSTAL A LOS PARTIDOS POLITICOS ESTATALES PARA EL EJERCICIO 2011.	DICTAMEN	2	2											
ESTATAL	REQUERIR LAS MINISTRACIONES DEL FINANCIAMIENTO PUBLICO ESTATAL PERMANENTE PARA EL EJERCICIO 2011.	OFICIOS	12	1	1	1	1	1	1	1	1	1	1	1	1

F



**INSTITUTO ELECTORAL Y DE PARTICIPACION CIUDADANA DEL
ESTADO DE BAJA CALIFORNIA**

**FORMATO PARA LA DETERMINACION DE METAS
POR PROGRAMA O SUB-PROGRAMA
EJERCICIO 2011**

PROGRAMA: COORDINACIÓN, PROMOCIÓN, TRANSPARENCIA Y RENDICIÓN DE CUENTAS, PARA LA CALIDAD DE LA DEMOCRACIA.

SUB-PROGRAMA : PREROGATIVAS A PARTIDOS POLÍTICOS

UNIDAD(ES) EJECUTORAS: DEPARTAMENTO DE FISCALIZACIÓN A PARTIDOS POLÍTICOS

UNIDAD RESPONSABLE DEL ÁREA: DIRECCIÓN DE FISCALIZACIÓN DE LOS RECURSOS DE LOS PARTIDOS POLÍTICOS

LOCALIDAD	META	UNIDAD DE MEDIDA	CANTIDAD PROG.	ENE	FEB	MAR	ABR	MAY	JUN	JUL	AGO	SEP	OCT	NOV	DIC
ESTATAL	ELABORAR EL CÁLCULO ARITMETICO RELATIVO AL FINANCIAMIENTO PUBLICO ESTATAL PERMANENTE PARA EL EJERCICIO 2011.	INFORME	1	1											
ESTATAL	ELABORAR EL CÁLCULO ARITMETICO RELATIVO A LA PRERROGATIVA DEL REGISTRO POSTAL A LOS PARTIDOS POLITICOS ESTATALES PARA EL EJERCICIO 2011.	INFORME	2	2											
ESTATAL	ENTREGAR LAS MINISTRACIONES DEL FINANCIAMIENTO PUBLICO ESTATAL PERMANENTE PARA EL EJERCICIO 2011.	MINISTRACIONES	96	8	8	8	8	8	8	8	8	8	8	8	8

[Handwritten signature]



**INSTITUTO ELECTORAL Y DE PARTICIPACION CIUDADANA DEL
ESTADO DE BAJA CALIFORNIA**

**FORMATO PARA LA DETERMINACION DE METAS
POR PROGRAMA O SUB-PROGRAMA
EJERCICIO 2011**

PROGRAMA: COORDINACIÓN, PROMOCIÓN, TRANSPARENCIA Y RENDICIÓN DE CUENTAS, PARA LA CALIDAD DE LA DEMOCRACIA.

SUB-PROGRAMA : PREROGATIVAS A PARTIDOS POLÍTICOS

UNIDAD(ES) EJECUTORAS: DEPARTAMENTO JURÍDICO DE FISCALIZACIÓN

UNIDAD RESPONSABLE DEL ÁREA: DIRECCIÓN DE FISCALIZACIÓN DE LOS RECURSOS DE LOS PARTIDOS POLÍTICOS

LOCALIDAD	META	UNIDAD DE MEDIDA	CANTIDAD PROG.	ENE	FEB	MAR	ABR	MAY	JUN	JUL	AGO	SEP	OCT	NOV	DIC
ESTATAL	ELABORACIÓN DEL PROYECTO DE RESOLUCIÓN RELATIVO AL FINANCIAMIENTO PÚBLICO ESTATAL PERMANENTE PARA EL EJERCICIO 2011.	DICTAMEN	1	1											
ESTATAL	ELABORACIÓN DEL PROYECTO DE RESOLUCIÓN RELATIVO A LA AUTORIZACION PARA ENTREGAR LA PREROGATIVA DEL REGISTRO POSTAL A LOS PARTIDOS POLITICOS ESTATALES PARA EL EJERCICIO 2011.	DICTAMEN	2	2											

[Handwritten signature]

INSTITUTO ELECTORAL Y DE PARTICIPACIÓN CIUDADANA DEL ESTADO DE BAJA CALIFORNIA
 PROYECTO DE PRESUPUESTO DE EGRESOS
 EJERCICIO FISCAL 2011

PROGRAMA: CONDUCCIÓN Y COORDINACIÓN DE LAS POLÍTICAS GENERALES, PROGRAMAS Y PROCEDIMIENTOS QUE REALICEN LOS ÓRGANOS EJECUTIVOS Y TÉCNICOS DEL INSTITUTO ELECTORAL

PARTIDA	ENERO	FEBRERO	MARZO	ABRIL	MAYO	JUNIO	JULIO	AGOSTO	SEPTIEMBRE	OCTUBRE	NOVIEMBRE	DICIEMBRE
30607 PUBLICACIONES ESPECIALES	12,000	7,500	4,500									
30701 PASAJES	299,436	96,067	9,286	37,567	13,400		55,941		33,500	667	31,200	
30702 VIÁTICOS	242,700	23,050	36,150	16,300	12,200	22,100	37,400	7,100	10,850	10,550	20,500	7,800
30704 DEAJES	89,724	6,593	9,038	7,803	7,966	8,846	6,068	4,732	10,459	8,712	6,778	6,232
30705 HOSPEDAJE	21,689	22,594	40,210	15,007	8,194	18,007	37,584	2,694	9,507	4,007	16,644	2,757
30801 GASTOS CEREMONIALES	4500	1,500		1,500						1,500		
30802 REUNIONES DE TRABAJO	66600	5,800	5,300	5,300	5,300	5,300	5,300	5,800	5,800	5,800	5,800	5,800
30803 GASTOS DE PROMOCION DE ACTIVIDADES ARTISTICAS, SOCIALES, CULTURALES Y												
30804 CIVICAS	221,880		26,192	7,092		7,092				41,570	78,243	
30805 ASISTENCIA A CURSOS DE ACTUALIZACION Y CONGRESOS	53680	6,336	5,316	6,336	6,336					7,500	3,600	
30810 ATENCION A VISITANTES	52200	19,600	3,600	3,600	3,600	3,600	3,600	3,600	3,600	5,600	3,600	
30815 EVENTOS Y CELEBRACIONES VARIAS	70966	1,500	3,938	14,095	7,702				2,000			
30903 PROGRAMA DE RESULTADOS ELECTORALES PRELIMINARES	0											
30906 BIENES MUEBLES E INMUEBLES	424,731.00	30,452.00	65,250.00									
51000 MOBILIARIO Y EQUIPO DE INFORMATICA	381,069	26,021	80,000									
53100 MOBILIARIO Y EQUIPO DE OFICINA	17,165	2,400	5,250									
53500 MOBILIARIO, EQUIPO Y APARATOS DE COMUNICACIONES, TELECOMUNICACIONES Y AUDIOVISUAL	31,497	31,497										
TOTAL	45,336,741.00	14,020,346.00	5,212,317.00	5,427,026.00	3,444,709.00	2,853,069.00	4,179,752.00	2,551,006.00	3,124,708.00	4,001,881.00	4,401,546.00	6,455,514.00

08

INSTITUTO ELECTORAL Y DE PARTICIPACIÓN CIUDADANA DEL ESTADO DE BAJA CALIFORNIA
 PROYECTO DE PRESUPUESTO DE EGRESOS
 EJERCICIO FISCAL 2011

PROGRAMA: CONDUCCIÓN Y COORDINACIÓN DE LAS POLÍTICAS GENERALES, PROGRAMAS Y PROCEDIMIENTOS QUE REALICEN LOS ORGANOS EJECUTIVOS Y TÉCNICOS DEL INSTITUTO ELECTORAL
 SUBPROGRAMA: OFICINA DEL TITULAR

IDR00	PARTIDA	IMPORTE	ENERO	FEBRERO	MARZO	ABRIL	MAYO	JUNIO	JULIO	AGOSTO	SEPTIEMBRE	OCTUBRE	NOVIEMBRE	DICIEMBRE
	SERVICIOS PERSONALES	3,618,957.00	269,765.00	277,385.00	268,435.00	259,865.00	328,659.00	259,865.00	314,131.00	368,435.00	259,865.00	268,439.00	259,865.00	584,136.00
10201	SUELDOS TABULARES AL PERSONAL	535,324.00	45,466	41,066	45,466	45,999	45,466	45,999	45,466	45,466	43,999	45,466	43,999	45,466
10202	EROGACIONES ADICIONALES AL PERSONAL	1,249,090.00	106,087	95,821	106,087	102,665	106,087	102,665	106,087	106,087	102,665	106,087	102,665	106,087
10205	PRIMA VACACIONAL AL PERSONAL	75,420.00		33,967					41,453					
10206	GRATIFICACION DE FIN DE AÑO AL PERSONAL	293,329.00												293,329
10232	CUOTAS PATRONALES ISSSTECAI	35,802.00	3,978	2,652	2,652	2,652	2,652	2,652	2,652	2,652	2,652	2,652	2,652	3,978
10236	RESERVA PARA INCREMENTOS DE SUELDO	77,346.00					60,260		2,116					14,970
10244	IMPUESTO SOBRE REMUNERACIONES AL TRABAJO PERSONAL	18,714.00	941	1,553	941	911	941	911	941	911	911	941	911	7,013
12200	DIETAS A REPRESENTANTES DE PARTIDOS POLITICOS	1,333,937.00	113,293	102,329	113,293	109,638	113,293	109,638	113,293	113,293	109,638	113,293	109,638	113,293
20000	MATERIALES Y SUMINISTROS	89,510.00	8,178.00	8,050.00	9,930.00	7,815.00	9,672.00	6,376.00	8,410.00	9,228.00	10,070.00	7,447.00	8,078.00	6,325.00
20101	MATERIALES Y ÚTILES DE OFICINA	13,595.00	1,508	510	2,060	845	1,040	999	1,470	595	1,437	1,570	1,108	453
	MATERIALES Y ÚTILES PARA EL PROCESAMIENTO EN EQUIPOS Y BIENES													
20105	INFORMATICOS	8,744.00	1,093		1,093	1,093	1,093		1,093	1,093			1,093	
20501	COMBUSTIBLES	71,171.00	5,377	7,040	5,377	5,377	7,040	5,377	5,377	7,040	7,040	5,377	5,377	5,372
20801	GASTOS MENORES DIVERSOS	6,000.00	500	500	500	500	500	500	500	500	500	500	500	500
30000	SERVICIOS GENERALES	1,444,941.00	141,425.00	135,837.00	110,726.00	114,311.00	114,652.00	110,911.00	127,528.00	101,437.00	141,752.00	109,911.00	121,528.00	100,726.00
30102	SERVICIO TELEFONICO	34,116.00	2,843	2,843	2,843	2,843	2,843	2,843	2,843	2,843	2,843	2,843	2,843	2,843
30301	ASESORIA	1,052,904.00	87,742	87,742	87,742	87,742	87,742	87,742	87,742	87,742	87,742	87,742	87,742	87,742
30607	PUBLICACIONES ESPECIALES	3,000.00	3,000											
30701	PASAJES	200,200.00	77,900	14,400	14,400	13,400	13,400	26,800			33,500		20,800	
30702	VIÁTICOS	38,400.00	2,200	2,200	8,200	2,200	2,200	8,200	2,200	2,200	2,200	2,200	2,200	2,200
30704	PEAJES	7,121.00	341	1,052	341	526	867	526	341	1,052	867	526	341	341
30705	HOSPEDAJE	8,000.00						4,000						
30803	REUNIONES DE TRABAJO	48,000.00	4,000	4,000	4,000	4,000	4,000	4,000	4,000	4,000	4,000	4,000	4,000	4,000
30805	ASISTENCIA A CURSOS DE ACTUALIZACION Y CONGRESOS	7,000.00												
30810	ATENCIÓN A VISITANTES	43,200.00	3,600	3,600	3,600	3,600	3,600	3,600	3,600	3,600	3,600	3,600	3,600	3,600
	TOTAL:	5,160,403.00	458,869.00	407,275.00	388,195.00	381,991.00	453,024.00	377,652.00	450,158.00	379,104.00	411,647.00	376,997.00	389,469.00	691,187.00

INSTITUTO ELECTORAL Y DE PARTICIPACION CIUDADANA DEL ESTADO DE BAJA CALIFORNIA
PROYECTO DE PRESUPUESTO DE EGRESOS
EJERCICIO FISCAL 2011

PROGRAMA: CONDUCCION Y COORDINACION DE LAS POLITICAS GENERALES, PROGRAMAS Y PROCEDIMIENTOS QUE REALIZAN LOS ORGANOS EJECUTIVOS Y TECNICOS DEL INSTITUTO ELECTORAL
SUBPROGRAMA: OFICINA DEL TITULAR
UNIDAD EJECUTORA: DIRECCION GENERAL

PART	DESCRIPCION	TOTAL	ENERO	FEBRERO	MARZO	ABRIL	MAYO	JUNIO	JULIO	AGOSTO	SEPTIEMBRE	OCTUBRE	NOVIEMBRE	DECIEMBRE
10000	SERVICIOS PERSONALES	3,618,938.00	269,788.00	277,888.00	269,488.00	259,885.00	324,990.00	259,885.00	311,182.00	269,488.00	259,885.00	269,488.00	259,885.00	594,136.00
10201	SUELDOS TABULARES AL PERSONAL	535,324.67	45,466.00	41,066.00	45,466.00	43,999.00	45,466.00	43,999.00	45,466.00	45,466.00	43,999.00	45,466.00	43,999.00	45,466.00
10202	EROGACIONES ADICIONALES AL PERSONAL	1,245,080.98	106,087.00	95,821.00	106,087.00	102,665.00	106,087.00	102,665.00	106,087.00	106,087.00	102,665.00	106,087.00	102,665.00	106,087.00
10205	PRIMA VACACIONAL AL PERSONAL	75,420.32		33,987.00					41,433.00					
10206	GRATIFICACION DE FIN DE AÑO AL PERSONAL	293,328.60												293,329.00
10232	CUOTAS PATRONALES ISSSTE/CAJAL	35,800.38	3,978.00	2,652.00	2,652.00	2,652.00	2,652.00	2,652.00	3,978.00	2,652.00	2,652.00	2,652.00	2,652.00	3,978.00
10236	RESERVA PARA INCREMENTOS DE SUELDO	77,345.43					60,266.00		2,116.00					14,970.00
10244	IMPUESTO SOBRE REMUNERACIONES AL TRABAJO PERSONAL	18,714.32	941.00	1,553.00	941.00	911.00	941.00	911.00	1,799.00	941.00	911.00	941.00	911.00	7,013.00
12200	DIETAS A REPRESENTANTES DE PARTIDOS POLITICOS	1,333,929.00	113,293.00	102,329.00	113,293.00	109,638.00	113,293.00	109,638.00	113,293.00	113,293.00	109,638.00	113,293.00	109,638.00	113,293.00
20000	MATERIALES Y SUMINISTROS	9,515.82	6,478.00	6,050.00	6,050.00	7,813.00	5,673.00	6,175.00	6,440.00	5,223.00	30,070.00	7,447.00	8,078.00	6,334.00
20101	MATERIALES Y UTILES DE OFICINA	13,599.57	1,508.00	510.00	2,050.00	845.00	2,040.00	999.00	1,470.00	595.00	1,437.00	1,570.00	1,108.00	497.00
20105	MATERIALES Y UTILES PARA EL PROCESAMIENTO EN EQUIPOS Y BIENES INFORMATICOS	8,742.32	1,093.00	1,099.00	1,099.00	1,093.00	1,093.00	1,093.00	1,093.00	1,093.00	1,093.00	1,093.00	1,093.00	1,093.00
20501	COMBUSTIBLES	71,174.00	5,377.00	7,040.00	5,377.00	5,377.00	7,040.00	5,377.00	5,377.00	7,040.00	7,040.00	5,377.00	5,377.00	5,377.00
20801	GASTOS MENORES DIVERSOS	6,000.00	500.00	500.00	500.00	500.00	500.00	500.00	500.00	500.00	500.00	500.00	500.00	500.00
30000	SERVICIOS GENERALES	1,441,939.20	181,626.00	119,637.00	110,728.00	114,911.00	314,652.00	110,911.00	127,526.00	301,437.00	191,732.00	100,911.00	121,526.00	100,726.00
30102	SERVICIO TELEFÓNICO	34,116.00	2,843.00	2,843.00	2,843.00	2,843.00	2,843.00	2,843.00	2,843.00	2,843.00	2,843.00	2,843.00	2,843.00	2,843.00
30301	ASESORIA	1,052,904.00	87,742.00	87,742.00	87,742.00	87,742.00	87,742.00	87,742.00	87,742.00	87,742.00	87,742.00	87,742.00	87,742.00	87,742.00
30607	PUBLICACIONES ESPECIALES	3,000.00	3,000.00											
30701	PASAJES	200,200.00	77,900.00	14,400.00		11,400.00	13,400.00		26,800.00		35,500.00		20,800.00	
30702	VIÁTICOS	38,400.00	2,200.00	2,200.00	8,200.00	2,200.00	2,200.00	8,200.00	2,200.00	2,200.00	2,200.00	2,200.00	2,200.00	2,200.00
30704	PEAJES	7,119.20	341.00	1,052.00	341.00	376.00	867.00	526.00	341.00	1,052.00	867.00	526.00	341.00	341.00
30705	NOSEPAJE	8,000.00	4,000.00	4,000.00	4,000.00	4,000.00	4,000.00	4,000.00	4,000.00	4,000.00	4,000.00	4,000.00	4,000.00	4,000.00
30803	REUNIONES DE TRABAJO ASISTENCIA A CURSOS DE ACTUALIZACION Y CONGRESOS	48,000.00	4,000.00	4,000.00	4,000.00	4,000.00	4,000.00	4,000.00	4,000.00	4,000.00	4,000.00	4,000.00	4,000.00	4,000.00
30805	CONGRESOS	7,000.00												
30810	ATENCIÓN A VISITANTES	43,200.00	3,600.00	3,600.00	3,600.00	3,600.00	3,600.00	3,600.00	3,600.00	3,600.00	3,600.00	3,600.00	3,600.00	3,600.00
	TOTAL	5,150,405.74	459,659.00	401,275.00	348,485.00	381,891.00	453,024.00	377,652.00	451,152.00	575,104.00	411,467.00	376,797.00	389,469.00	691,195.00

8



INSTITUTO ELECTORAL Y DE PARTICIPACION CIUDADANA DEL ESTADO DE BAJA CALIFORNIA

IDENTIFICACION DE PROGRAMAS PARA EL EJERCICIO FISCAL 2011

PROGRAMA: CONDUCCIÓN Y COORDINACIÓN DE LAS POLÍTICAS GENERALES, PROGRAMAS Y PROCEDIMIENTOS QUE REALICEN LOS ORGANOS EJECUTIVOS Y TECNICOS DEL INSTITUTO ELECTORAL.

OBJETIVOS DEL PROGRAMA:

Administrar y optimizar los recursos financieros, técnicos, humanos y materiales, en el desarrollo de los programas institucionales correspondientes.

RESPONSABLE DEL PROGRAMA

C.P. VÍCTOR MANUEL LÓPEZ MAGALLÓN



INSTITUTO ELECTORAL Y DE PARTICIPACION CIUDADANA DEL ESTADO DE BAJA CALIFORNIA

IDENTIFICACION DE PROGRAMAS PARA EL EJERCICIO FISCAL 2011

PROGRAMA: CONDUCCIÓN Y COORDINACIÓN DE LAS POLÍTICAS GENERALES, PROGRAMAS Y PROCEDIMIENTOS QUE REALICEN LOS ORGANOS EJECUTIVOS Y TECNICOS DEL INSTITUTO ELECTORAL.

SUB-PROGRAMA : OFICINA DEL TITULAR

UNIDAD RESPONSABLE DEL ÁREA: DIRECCION GENERAL

OBJETIVO DEL SUBPROGRAMA:

Lograr una adecuada orientación y coordinación de los órganos ejecutores y técnicos del Instituto Electoral, en apoyo a los programas establecidos, así como cumplir los acuerdos del Consejo General y ejercer el presupuesto de egresos en atención a los programas institucionales autorizados.

RESPONSABLE DEL SUBPROGRAMA

C.P. VÍCTOR MANUEL LÓPEZ MAGALLÓN

RESPONSABLE DEL PROGRAMA

C.P. VÍCTOR MANUEL LÓPEZ MAGALLÓN



INSTITUTO ELECTORAL Y DE PARTICIPACION CIUDADANA DEL ESTADO DE BAJA CALIFORNIA

FORMATO PARA LA DETERMINACION DE METAS POR PROGRAMA O SUB-PROGRAMA

EJERCICIO 2011

PROGRAMA: CONDUCCIÓN Y COORDINACIÓN DE LAS POLÍTICAS GENERALES, PROGRAMAS Y PROCEDIMIENTOS QUE REALICEN LOS ORGANOS EJECUTIVOS Y TECNICOS DEL INSTITUTO ELECTORAL.

SUB-PROGRAMA : OFICINA DEL TITULAR.

UNIDAD EJECUTORA: DIRECCION GENERAL

UNIDAD RESPONSABLE DEL ÁREA: DIRECCION GENERAL

LOCALIDAD	META	UNIDAD DE MEDIDA	CANTIDAD PROG.	ENE	FEB	MAR	ABR	MAY	JUN	JUL	AGO	SEP	OCT	NOV	DIC
ESTATAL	Orientar y coordinar el debido cumplimiento de los programas institucionales a desarrollar por las direcciones ejecutivas, así como la correcta ejecución de sus funciones, emanadas de las leyes y reglamentos aplicables.	REUNIÓN	19	2	4	4	1	1	1	1	1	1	1	1	1
ESTATAL	Apoyar al Consejo General Electoral, en el cumplimiento de sus funciones, con estricto apego a las atribuciones establecidas en la Ley y Reglamentos aplicables	ACUERDO	22	4		3	1	3	2	1	3	1	1	3	
ESTATAL	Coordinar en la actualización del padrón electoral de acuerdo al convenio suscrito con el Instituto Federal Electoral (IFE).	ACTA	3			1			1			1			

2

INSTITUTO ELECTORAL Y DE PARTICIPACION CIUDADANA DEL ESTADO DE BAJA CALIFORNIA
 PROYECTO DE PRESUPUESTO DE EGRESOS
 EJERCICIO FISCAL 2011

PROGRAMA: CONDUCCION Y COORDINACION DE LAS POLITICAS GENERALES, PROGRAMAS Y PROCEDIMIENTOS QUE REALICEN LOS ORGANOS EJECUTIVOS Y TECNICOS DEL INSTITUTO ELECTORAL.
 SUBPROGRAMA: ADMINISTRACION DE LOS RECURSOS HUMANOS, FINANCIEROS Y MATERIALES
 UNIDAD EJECUTORA: DIRECCION EJECUTIVA DE ADMINISTRACION

PART	DESCRIPCION	TOTAL	ENERO	FEBRERO	MARZO	ABRIL	MAYO	JUNIO	JULIO	AGOSTO	SEPTIEMBRE	OCTUBRE	NOVIEMBRE	DICIEMBRE
10000	SERVICIOS PERSONALES	2,090,978.47	145,164.00	150,489.00	143,396.00	139,885.00	198,664.00	139,885.00	177,442.00	143,396.00	138,885.00	143,396.00	138,885.00	433,490.00
10201	SUELDOS TABULARES AL PERSONAL	490,975.03	41,699.00	37,664.00	41,699.00	40,354.00	41,699.00	40,354.00	41,699.00	41,699.00	40,354.00	41,699.00	40,354.00	41,699.00
10202	EROGACIONES ADICIONALES AL PERSONAL	1,145,608.32	97,298.00	87,882.00	97,298.00	94,160.00	97,298.00	94,160.00	97,298.00	97,298.00	94,160.00	97,298.00	94,160.00	97,298.00
10205	PRIMA VACACIONAL AL PERSONAL	50,325.76	20,209.00						30,117.00					
10206	GRATIFICACION DE FIN DE AÑO AL PERSONAL	269,027.40												269,027.00
10232	CUOTAS PATRONALES ISSSTE/CALI	47,733.84	5,304.00	3,536.00	3,536.00	3,536.00	3,536.00	3,536.00	5,304.00	3,536.00	3,536.00	3,536.00	3,536.00	5,304.00
10238	RESERVA PARA INCREMENTOS DE SUELDO	70,534.35					55,268.00		1,537.00					13,730.00
10244	IMPUESTO SOBRE REMUNERACIONES AL TRABAJO PERSONAL	16,775.77	863.00	1,198.00	863.00	835.00	863.00	835.00	1,487.00	863.00	835.00	865.00	835.00	6,432.00
20000	MATERIALES Y SUMINISTROS	39,187.62	11,348.00	3,418.00	2,469.00	2,641.00	2,502.00	2,621.00	2,692.00	2,418.00	2,560.00	2,641.00	2,469.00	2,418.00
20101	MATERIALES Y ÚTILES DE OFICINA	9,890.12	8,784.00		51.00	223.00	84.00	57.00	274.00		142.00	223.00	51.00	
20104	MATERIALES Y ÚTILES DE IMPRESIÓN Y REPRODUCCIÓN	291.50	146.00					146.00						
20204	ALIMENTACIÓN DE PERSONAL	1,200.00	100.00	100.00	100.00	100.00	100.00	100.00	100.00	100.00	100.00	100.00	100.00	100.00
20501	COMBUSTIBLES	27,816.00	2,318.00	2,318.00	2,318.00	2,318.00	2,318.00	2,318.00	2,318.00	2,318.00	2,318.00	2,318.00	2,318.00	2,318.00
30000	SERVICIOS GENERALES	63,211.00	14,321.00	3,821.00	5,821.00	8,521.00	3,821.00	3,821.00	3,821.00	5,980.00	4,321.00	4,321.00	4,321.00	4,321.00
30102	SERVICIO TELEFÓNICO	21,360.00	1,780.00	1,780.00	1,780.00	1,780.00	1,780.00	1,780.00	1,780.00	1,780.00	1,780.00	1,780.00	1,780.00	1,780.00
30701	PASAJES	3,500.00				3,500.00								
30702	VIAJES	9,600.00	700.00	700.00	700.00	700.00	700.00	700.00	700.00	700.00	700.00	700.00	700.00	700.00
30704	PEAJES	3,751.00	341.00	341.00	341.00	341.00	341.00	341.00	341.00	341.00	341.00	341.00	341.00	341.00
30803	REUNIONES DE TRABAJO	15,000.00	1,500.00	1,000.00	1,000.00	1,000.00	1,000.00	1,000.00	1,000.00	1,500.00	1,500.00	1,500.00	1,500.00	1,500.00
30810	ATENCIÓN A VISITANTES	10,000.00	10,000.00											
	TOTAL	2,193,387.09	170,833.00	156,728.00	149,686.00	150,037.00	204,987.00	149,327.00	183,955.00	149,794.00	145,766.00	150,358.00	145,675.00	440,223.00

88



INSTITUTO ELECTORAL Y DE PARTICIPACION CIUDADANA DEL ESTADO DE BAJA CALIFORNIA

IDENTIFICACION DE PROGRAMAS PARA EL EJERCICIO FISCAL 2011

PROGRAMA: CONDUCCIÓN Y COORDINACIÓN DE LAS POLÍTICAS GENERALES, PROGRAMAS Y PROCEDIMIENTOS QUE REALICEN LOS ORGANOS EJECUTIVOS Y TECNICOS DEL INSTITUTO ELECTORAL.

SUB-PROGRAMA : ADMINISTRACIÓN DE LOS RECURSOS HUMANOS, FINANCIEROS Y MATERIALES.

UNIDAD RESPONSABLE DEL ÁREA: DIRECCION EJECUTIVA DE ADMINISTRACIÓN

OBJETIVO DEL SUBPROGRAMA:

Administrar y proporcionar un eficiente servicio administrativo a las áreas y unidades técnicas reponsables de la ejecución de los programas y subprogramas del Instituto Electoral, destinando los recursos humanos, financieros y materiales con oportunidad.

RESPONSABLE DEL SUBPROGRAMA

C.P. DEIDA GUADALUPE PADILLA RODRIGUEZ.

RESPONSABLE DEL PROGRAMA

C.P. VÍCTOR MANUEL LÓPEZ MAGALLÓN



INSTITUTO ELECTORAL Y DE PARTICIPACION CIUDADANA DEL ESTADO DE BAJA CALIFORNIA

FORMATO PARA LA DETERMINACION DE METAS POR PROGRAMA O SUB-PROGRAMA

EJERCICIO 2011

PROGRAMA: CONDUCCIÓN Y COORDINACIÓN DE LAS POLÍTICAS GENERALES, PROGRAMAS Y PROCEDIMIENTOS QUE REALICEN LOS ORGANOS EJECUTIVOS Y TECNICOS DEL INSTITUTO ELECTORAL.

SUB-PROGRAMA : ADMINISTRACION DE LOS RECURSOS HUMANOS, FINANCIEROS Y MATERIALES DEL INSTITUTO.

UNIDAD EJECUTORA: DIRECCION EJECUTIVA DE ADMINISTRACION

UNIDAD RESPONSABLE DEL ÁREA: DIRECCION EJECUTIVA DE ADMINISTRACIÓN

LOCALIDAD	META	UNIDAD DE MEDIDA	CANTIDAD PROG.	ENE	FEB	MAR	ABR	MAY	JUN	JUL	AGO	SEP	OCT	NOV	DIC
ESTATAL	Eficientar la administración de los recursos humanos, financieros y materiales del Instituto.	Reporte	25	2	5	4	1	2	1	2	2	1	3	1	1
ESTATAL	Presentar los informes correspondientes de cierre de cuenta publica, presupuesto de egresos y avances de gestión financiera de Instituto	Oficio	6			1	1			1		1	1	1	
ESTATAL	Apoyar en el ambito de su competencia al Consejo General Electoral en el cumplimiento de sus funciones.	Sesión	3			1				1				1	
ESTATAL	Coayubar con la Dirección General en el suministro de los bienes y servicios necesarios para el funcionamiento del instituto.	Reunión	3	1	1	1									

INSTITUTO ELECTORAL Y DE PARTICIPACION CI
 PROYECTO DE PRESL
 DE EGRESOS
 EJERCICIO FISCAL 2011

PROGRAMA: CONDUCCION Y COORDINACION DE LAS POLITICAS GENERALES, PROGRAMAS Y PROCEDIMIENTOS QUE REALICEN LOS ORGANOS EJECUTIVOS Y TECNICOS DEL INSTITUTO ELECTORAL.
 SUBPROGRAMA: ADMINISTRACION DE LOS RECURSOS HUMANOS, FINANCIEROS Y MATERIALES
 UNIDAD EJECUTORA: DEPARTAMENTO DE RECURSOS HUMANOS

PART	DESCRIPCION	TOTAL	ENERO	FEBRERO	MARZO	ABRIL	MAYO	JUNIO	JULIO	AGOSTO	SEPTIEMBRE	OCTUBRE	NOVIEMBRE	DICIEMBRE
10000	SERVICIOS PERSONALES	1,334,289.99	267,927.00	86,680.00	78,717.00	76,253.00	108,775.00	76,253.00	92,871.00	78,717.00	76,263.00	78,717.00	76,263.00	236,892.00
10201	SUELDOS TABULARES AL PERSONAL	267,021.19	22,679.00	20,484.00	22,679.00	21,947.00	22,679.00	21,947.00	22,679.00	22,679.00	21,947.00	22,679.00	21,947.00	22,679.00
10202	EROGACIONES ADICIONALES AL PERSONAL	623,049.49	52,917.00	47,796.00	52,917.00	51,210.00	52,917.00	51,210.00	52,917.00	52,917.00	51,210.00	52,917.00	51,210.00	52,917.00
10205	PRIMA VACACIONAL AL PERSONAL	26,982.03	15,013.00						11,969.00					
10206	GRATIFICACION DE FIN DE AÑO AL PERSONAL	146,313.00												146,313.00
10214	SEGUROS DE VIDA	187,883.66	187,884.00											
10232	CUOTAS PATRONALES ISSSTE/ICALI	35,800.38	3,978.00	2,652.00	2,652.00	2,652.00	2,652.00	2,652.00	3,978.00	2,652.00	2,652.00	2,652.00	2,652.00	3,978.00
10236	RESERVA PARA INCREMENTOS DE SUELDO	38,135.68					30,058.00		611.00					7,467.00
10244	IMPUESTO SOBRE REMUNERACIONES AL TRABAJO PERSONAL	9,114.56	469.00	735.00	469.00	454.00	469.00	454.00	717.00	469.00	454.00	469.00	454.00	3,498.00
20000	MATERIALES Y SUMINISTROS	105,435.99	11,368.00	50,516.00	4,571.00	1,820.00	4,764.00	1,562.00	7,236.00	1,070.00	5,718.00	1,820.00	4,544.00	1,000.00
20101	MATERIALES Y ÚTILES DE OFICINA	13,305.50	5,351.00	116.00	346.00	970.00	562.00	712.00	2,681.00	116.00	1,043.00	970.00	315.00	123.00
20105	MATERIALES Y ÚTILES PARA EL PROCESAMIENTO EN EQUIPOS Y BIENES INFORMATICOS	19,948.56	3,325.00		3,325.00				3,325.00				3,325.00	
20108	MATERIALES PARA CREDENCIALIZACION	1,360.14	1,360.00											
20401	MEDICINAS Y PROD. FARMACEUTICOS	911.45	532.00						380.00					
20501	COMBUSTIBLES	9,598.80	800.00	800.00	800.00	800.00	800.00	800.00	800.00	800.00	800.00	800.00	800.00	800.00
20601	VESTUARIO, UNIFORMES	59,500.00	800.00	59,500.00										
20801	GASTOS MENORES DIVERSOS	811.54		100.00	100.00	50.00	77.00	50.00	50.00	104.00	50.00	50.00	104.00	77.00
30000	SERVICIOS GENERALES	125,045.99	32,039.00	11,500.00	6,945.00		7,702.00	3,007.00	2,590.00		2,000.00	14,507.00		44,756.00
30301	ASESORIA	18,041.70	6,014.00		3,007.00			3,007.00				3,007.00		3,007.00
30302	CAPACITACION	8,000.00		4,000.00								4,000.00		
30418	TRABAJOS DE IMPRENTA	27,115.64	24,525.00						2,590.00					
30805	ASISTENCIA A CURSOS DE ACTUALIZACION Y CONGRESOS	15,000.00		7,500.00								7,500.00		
30815	EVENTOS Y CELEBRACIONES VARIAS	56,889.25	1,500.00		3,938.00		7,702.00				2,000.00			41,749.00
	TOTAL:	1,554,781.57	311,334.00	158,696.00	80,233.00	78,083.00	121,241.00	80,832.00	102,697.00	79,757.00	83,481.00	95,044.00	80,807.00	282,608.00

8



**INSTITUTO ELECTORAL Y DE PARTICIPACION CIUDADANA DEL
ESTADO DE BAJA CALIFORNIA**

**FORMATO PARA LA DETERMINACION DE METAS
POR PROGRAMA O SUB-PROGRAMA**

EJERCICIO 2011

PROGRAMA: CONDUCCIÓN Y COORDINACIÓN DE LAS POLÍTICAS GENERALES, PROGRAMAS Y PROCEDIMIENTOS QUE REALICEN LOS ORGANOS EJECUTIVOS Y TECNICOS DEL INSTITUTO ELECTORAL.

SUB-PROGRAMA : ADMINISTRACION DE LOS RECURSOS HUMANOS, FINANCIEROS Y MATERIALES DEL INSTITUTO.

UNIDAD EJECUTORA: DEPARTAMENTO DE RECURSOS HUMANOS

UNIDAD RESPONSABLE DEL ÁREA: DIRECCION EJECUTIVA DE ADMINISTRACION

LOCALIDAD	META	UNIDAD DE MEDIDA	CANTIDAD PROG.	ENE	FEB	MAR	ABR	MAY	JUN	JUL	AGO	SEP	OCT	NOV	DIC
ESTATAL	Llevar a cabo la administración de los recursos humanos del Instituto	Informe	12	1	1	1	1	1	1	1	1	1	1	1	1

8

INSTITUTO ELECTORAL Y DE PARTICIPACION CIVIL DEL ESTADO DE BAJA CALIFORNIA
PROYECTO DE PRESUPUESTO DE EGRESOS
EJERCICIO FISCAL 2011

PROGRAMA: CONDUCCION Y COORDINACION DE LAS POLITICAS GENERALES, PROGRAMAS Y PROCEDIMIENTOS QUE REALICEN LOS ORGANOS EJECUTIVOS Y TECNICOS DEL INSTITUTO ELECTORAL.
SUBPROGRAMA: ADMINISTRACION DE LOS RECURSOS HUMANOS, FINANCIEROS Y MATERIALES
UNIDAD EJECUTORA: DEPARTAMENTO DE CONTABILIDAD Y FINANZAS

PART	DESCRIPCION	TOTAL	ENERO	FEBRERO	MARZO	ABRIL	MAYO	JUNIO	JULIO	AGOSTO	SEPTIEMBRE	OCTUBRE	NOVIEMBRE	DICIEMBRE
10000	SERVICIOS PERSONALES	1,544,750.16	106,149.00	128,149.00	104,381.00	101,128.00	144,231.00	101,128.00	134,520.00	104,381.00	101,128.00	104,381.00	101,128.00	314,045.00
10201	SUELDOS TABULARES AL PERSONAL	354,013.50	30,067.00	27,157.00	30,067.00	29,097.00	30,067.00	29,097.00	30,067.00	30,067.00	29,097.00	30,067.00	29,097.00	30,067.00
10202	EROGACIONES ADICIONALES AL PERSONAL	826,031.50	70,156.00	63,367.00	70,156.00	67,893.00	70,156.00	67,893.00	70,156.00	70,156.00	67,893.00	70,156.00	67,893.00	70,156.00
10205	PRIMA VACACIONAL AL PERSONAL	59,319.00		32,847.00					26,472.00					
10206	GRATIFICACION DE FIN DE AÑO AL PERSONAL	193,980.00												193,980.00
10232	CUOTAS PATRONALES ISSSTE/ALI	47,733.84	5,304.00	3,536.00	3,536.00	3,536.00	3,536.00	3,536.00	5,304.00	3,536.00	3,536.00	3,536.00	3,536.00	5,304.00
10236	RESERVA PARA INCREMENTOS DE SUELDO	51,100.96					89,850.00		1,351.00					9,900.00
10244	IMPUESTO SOBRE REMUNERACIONES AL TRABAJO PERSONAL	12,571.36	622.00	1,242.00	622.00	602.00	622.00	602.00	1,170.00	622.00	602.00	622.00	602.00	4,638.00
20000	MATERIALES Y SUMINISTROS	45,971.94	11,071.00	3,784.00	3,343.00	3,535.00	2,916.00	3,304.00	5,615.00	2,559.00	2,509.00	4,160.00	2,419.00	1,961.00
20101	MATERIALES Y ÚTILES DE OFICINA	21,139.92	4,647.00	2,049.00	1,519.00	2,160.00	1,092.00	929.00	3,591.00	984.00	570.00	2,420.00	960.00	211.00
20103	MATERIAL DIDACTICO Y DE APOYO INFORMATIVO	4,400.00	4,400.00											
20104	MATERIALES Y ÚTILES DE IMPRESION Y REPRODUCCION	2,191.86	365.00		365.00		365.00		365.00			365.00		365.00
20105	MATERIALES Y ÚTILES PARA EL PROCESAMIENTO EN EQUIPOS Y BIENES INFORMATICOS	17,360.16	1,459.00	1,735.00	1,459.00	1,375.00	1,459.00	1,375.00	1,459.00	1,375.00	1,459.00	1,375.00	1,459.00	1,375.00
20204	ALIMENTACION DE PERSONAL	480.00										480.00		
20801	GASTOS MENORES DIVERSOS	400.00	200.00						200.00					
30000	SERVICIOS GENERALES	229,480.00	20,180.00	18,500.00	18,500.00	18,500.00	18,500.00	18,500.00	18,500.00	18,500.00	18,500.00	18,500.00	24,300.00	18,500.00
30301	ASESORIA	222,000.00	18,500.00	18,500.00	18,500.00	18,500.00	18,500.00	18,500.00	18,500.00	18,500.00	18,500.00	18,500.00	18,500.00	18,500.00
30418	TRABAJOS DE IMPRENTA	7,480.00	1,680.00										5,800.00	
50000	BIENES MUEBLES E INMUEBLES	38,397.00	2,400.00	35,997.00										
51000	MOBILIARIO Y EQUIPO DE INFORMATICA	35,997.00		35,997.00										
53100	MOBILIARIO Y EQUIPO DE OFICINA	2,400.00	2,400.00											
	TOTAL:	1,850,599.10	139,800.00	186,430.00	126,224.00	123,163.00	165,647.00	121,952.00	158,635.00	123,240.00	122,137.00	127,041.00	127,847.00	334,506.00



**INSTITUTO ELECTORAL Y DE PARTICIPACION CIUDADANA DEL
 ESTADO DE BAJA CALIFORNIA**
**FORMATO PARA LA DETERMINACION DE METAS
 POR PROGRAMA O SUB-PROGRAMA**
EJERCICIO 2011

PROGRAMA: CONDUCCION Y COORDINACION DE LAS POLITICAS GENERALES, PROGRAMAS Y PROCEDIMIENTOS QUE REALICEN LOS ORGANOS EJECUTIVOS Y TECNICOS DEL INSTITUTO ELECTORAL.

SUB-PROGRAMA : ADMINISTRACION DE LOS RECURSOS HUMANOS, FINANCIEROS Y MATERIALES DEL INSTITUTO.

UNIDAD EJECUTORA: DEPARTAMENTO DE CONTABILIDAD Y FINANZAS

UNIDAD RESPONSABLE DEL AREA: DIRECCION EJECUTIVA DE ADMINISTRACION

LOCALIDAD	META	UNIDAD DE MEDIDA	CANTIDAD PROG.	ENE	FEB	MAR	ABR	MAY	JUN	JUL	AGO	SEP	OCT	NOV	DIC
ESTATAL	Emitir la información financiera oportuna y confiable para la toma de decisiones de la Dirección General del Instituto Electoral y de Participación Ciudadana, a través del registro de los movimientos contables y cumplimiento de los compromisos fiscales	Informe	12	1	1	1	1	1	1	1	1	1	1	1	1

INSTITUTO ELECTORAL Y DE PARTICIPACION CIUDADANA DEL ESTADO DE BAJA CALIFORNIA
 PROYECTO DE PRESUPUESTO DE EGRESOS
 EJERCICIO FISCAL 2011

PROGRAMA: CONDUCCIÓN Y COORDINACIÓN DE LAS POLÍTICAS GENERALES, PROGRAMAS Y PROCEDIMIENTOS QUE REALICEN LOS ORGANOS EJECUTIVOS Y TECNICOS DEL INSTITUTO ELECTORAL.
 SUBPROGRAMA: ADMINISTRACIÓN DE LOS RECURSOS HUMANOS, FINANCIEROS Y MATERIALES

UNIDAD EJECUTORA: DEPARTAMENTO DE CONTROL PRESUPUESTAL

PART	DESCRIPCIÓN	TOTAL	ENERO	FEBRERO	MARZO	ABRIL	MAYO	JUNIO	JULIO	AGOSTO	SEPTIEMBRE	OCTUBRE	NOVIEMBRE	DICIEMBRE
10000	SERVICIOS PERSONALES	1,454,751.14	100,864.00	115,717.00	99,096.00	96,014.00	136,838.00	96,014.00	116,112.00	99,096.00	96,014.00	99,096.00	96,014.00	297,663.00
10201	SUELDOS TABULARES AL PERSONAL	335,458.69	28,491	25,734	28,491	27,572	28,491	27,572	28,491	28,491	27,572	28,491	27,572	28,491
10202	EROGACIONES ADICIONALES AL PERSONAL	782,737.06	66,479	60,046	66,479	64,335	66,479	66,479	66,479	66,479	64,335	66,479	64,335	66,479
10205	PRIMA VACACIONAL AL PERSONAL	45,357.03		29,263					16,084					
10206	GRATIFICACION DE FIN DE AÑO AL PERSONAL	183,813.00												183,813
10232	CUOTAS PATRONALES ISSSTECAI	47,733.84	5,304	3,536	3,536	3,536	3,536	3,536	5,304	3,536	3,536	3,536	3,536	5,304
10236	RESERVA PARA INCREMENTOS DE SUELDO	47,963.82					37,762	821						9,381
10244	IMPUESTO SOBRE REMUNERACIONES AL TRABAJO PERSONAL	11,687.80	590	1,138	590	571	590	571	923	590	571	590	571	4,935
20000	MATERIALES Y SUMINISTROS	80,857.19	10,234.00	5,387.00	7,538.00	5,618.00	6,068.00	6,408.00	7,510.00	4,450.00	7,435.00	7,040.00	8,014.00	5,184.00
20101	MATERIALES Y ÚTILES DE OFICINA	12,314.59	1,898	317	1,996	748	847	748	1,448	380	1,244	1,530	893	264
20103	MATERIAL DIDACTICO Y DE APOYO INFORMATIVO	200.00	50				50					50		50
20104	MATERIALES Y ÚTILES DE IMPRESIÓN Y REPRODUCCIÓN	1,749.00	146	146	146	146	146	146	146	146	146	146	146	146
20105	MATERIALES Y ÚTILES PARA EL PROCESAMIENTO EN EQUIPOS Y BIENES INFORMATICOS	35,980.89	3,648	2,391	3,674	2,391	3,483	2,391	3,674	2,391	3,483	2,581	3,483	2,391
20204	ALIMENTACIÓN DE PERSONAL	6,000.00	800			800			800		800	1,200	800	800
20308	REFACCIONES Y ACCESORIOS PARA EQUIPO DE COMPUTO	2,000.00	1,000	1,000										
20501	COMBUSTIBLES	14,478.00	1,207	1,207	1,207	1,207	1,207	1,207	1,207	1,207	1,207	1,207	1,207	1,207
20801	GASTOS MENORES DIVERSOS	3,000.00	1,000					1,000						1,000
20802	ARTÍCULOS DE CAFETERIA	5,134.71	485	326	575	326	335	715	335	326	575	336	485	326
30000	SERVICIOS GENERALES	19,800.00	5,400.00	900.00	5,400.00	900.00	900.00	900.00	900.00	900.00	900.00	900.00	900.00	900.00
30102	SERVICIO TELEFÓNICO	10,800.00	900	900	900	900	900	900	900	900	900	900	900	900
30607	PUBLICACIONES ESPECIALES	9,000.00	4,500		4,500									
	TOTAL:	1,555,408.43	116,494.00	126,004.00	112,094.00	102,332.00	143,876.00	103,132.00	126,622.00	103,446.00	104,569.00	107,036.00	104,928.00	303,947.00

R



**INSTITUTO ELECTORAL Y DE PARTICIPACION CIUDADANA DEL
 ESTADO DE BAJA CALIFORNIA**
**FORMATO PARA LA DETERMINACION DE METAS
 POR PROGRAMA O SUB-PROGRAMA**
EJERCICIO 2011

PROGRAMA: CONDUCCIÓN Y COORDINACIÓN DE LAS POLÍTICAS GENERALES, PROGRAMAS Y PROCEDIMIENTOS QUE REALICEN LOS ORGANOS EJECUTIVOS Y TÉCNICOS DEL INSTITUTO ELECTORAL.

SUB-PROGRAMA : ADMINISTRACION DE LOS RECURSOS HUMANOS, FINANCIEROS Y MATERIALES DEL INSTITUTO.

UNIDAD EJECUTORA: DEPARTAMENTO DE CONTROL PRESUPUESTAL

UNIDAD RESPONSABLE DEL ÁREA: DIRECCION EJECUTIVA DE ADMINISTRACION

LOCALIDAD	META	UNIDAD DE MEDIDA	CANTIDAD PROG.	ENE	FEB	MAR	ABR	MAY	JUN	JUL	AGO	SEP	OCT	NOV	DIC
ESTATAL	Llevar a cabo la aplicación correcta, seguimiento y evaluación del presupuesto de egresos del Instituto Electoral y Participación Ciudadana, de acuerdo a la normatividad establecida en la materia.	Informe	12	1	1	1	1	1	1	1	1	1	1	1	1

INSTITUTO ELECTORAL Y DE PARTICIPACION CIUDADANA DEL ESTADO DE BAJA CALIFORNIA
PROYECTO DE PRESUPUESTO DE EGRESOS

PROGRAMA: CONDUCCION Y COORDINACION DE LAS POLITICAS GENERALES, PROGRAMAS Y PROCEDIMIENTOS QUE REALICEN LOS ORGANOS EJECUTIVOS Y TECNICOS DEL INSTITUTO ELECTORAL.
SUBPROGRAMA: ADMINISTRACION DE LOS RECURSOS HUMANOS, FINANCIEROS Y MATERIALES
UNIDAD EJECUTORA: DEPARTAMENTO DE RECURSOS MATERIALES

PART	DESCRIPCION	TOTAL	ENERO	FEBRERO	MARZO	ABRIL	MAYO	JUNIO	JULIO	AGOSTO	SEPTIEMBRE	OCTUBRE	NOVIEMBRE	DICEMBRE
30521	MAQUINARIA Y EQUIPO AIRE ACONDICIONADO	75,000.00		75,000.00										
30531	EDIFICIOS Y LOCALES PARA LA OFICINA	758,000.00	379,000.00						379,000.00					
30541	SERV. LIMPIEZA, HIGIENE Y FUMICACION DE EDIFICIOS Y LOCALES PARA OFICINAS	60,000.00	5,000.00	5,000.00	5,000.00	5,000.00	5,000.00	5,000.00	5,000.00	5,000.00	5,000.00	5,000.00	5,000.00	5,000.00
30701	PASAJES	2,668.00	667.00			667.00			667.00			667.00		
30702	VIATICOS	29,400.00	2,450.00	2,450.00	2,450.00	2,450.00	2,450.00	2,450.00	2,450.00	2,450.00	2,450.00	2,450.00	2,450.00	2,450.00
30704	PEAJES	40,242.40	3,467.00	3,467.00	3,467.00	3,467.00	3,467.00	3,467.00	3,467.00	2,103.00	3,467.00	3,467.00	3,467.00	3,467.00
30705	HOSPEDAJE	17,328.00	1,444.00	1,444.00	1,444.00	1,444.00	1,444.00	1,444.00	1,444.00	1,444.00	1,444.00	1,444.00	1,444.00	1,444.00
30903	PROG. RESULTADOS ELECT. PRELIMINARES	-												
TOTAL		12,513,668.52	1,648,232.00	948,997.00	833,149.00	943,970.00	917,070.00	829,787.00	1,626,759.00	831,543.00	825,527.00	952,010.00	913,283.00	1,248,340.00



**INSTITUTO ELECTORAL Y DE PARTICIPACION CIUDADANA DEL
 ESTADO DE BAJA CALIFORNIA**
**FORMATO PARA LA DETERMINACION DE METAS
 POR PROGRAMA O SUB-PROGRAMA**
 EJERCICIO 2011

PROGRAMA: CONDUCCION Y COORDINACION DE LAS POLITICAS GENERALES, PROGRAMAS Y PROCEDIMIENTOS QUE REALICEN LOS ORGANOS EJECUTIVOS Y TECNICOS DEL INSTITUTO ELECTORAL.

SUB-PROGRAMA : ADMINISTRACION DE LOS RECURSOS HUMANOS, FINANCIEROS Y MATERIALES DEL INSTITUTO.

UNIDAD EJECUTORA: DEPARTAMENTO DE RECURSOS MATERIALES

UNIDAD RESPONSABLE DEL AREA: DIRECCION EJECUTIVA DE ADMINISTRACION

LOCALIDAD	META	UNIDAD DE MEDIDA	CANTIDAD PROG.	ENE	FEB	MAR	ABR	MAY	JUN	JUL	AGO	SEP	OCT	NOV	DIC
ESTATAL	Atender oportunamente las solicitudes de bienes y servicios que tramiten las diversas áreas que integran el Instituto Electoral y de Participacion Ciudadana, realizar los mantenimientos y correctivos a los bienes muebles e inmuebles, así como mantener actualizado el padron de bienes muebles e inmuebles propiedad del instituto.	Informe	12	1	1	1	1	1	1	1	1	1	1	1	1

INSTITUTO ELECTORAL Y DE PARTICIPACIÓN CIUDADANA DEL ESTADO DE BAJA CALIFORNIA
 PROYECTO DE PRESUPUESTO DE EGRESOS
 EJERCICIO FISCAL 2011

PROGRAMA: CONDUCCIÓN Y COORDINACIÓN DE LAS POLÍTICAS GENERALES, PROGRAMAS Y PROCEDIMIENTOS QUE REALICEN LOS ÓRGANOS EJECUTIVOS Y TÉCNICOS DEL INSTITUTO ELECTORAL
 SUBPROGRAMA: PARTICIPACIÓN CIUDADANA PARA EFICIENTAR LOS PROCESOS ELECTORALES

CÓDIGO	PARTIDA	ENERO	FEBRERO	MARZO	ABRIL	MAYO	JUNIO	JULIO	AGOSTO	SEPTIEMBRE	OCTUBRE	NOVIEMBRE	DICIEMBRE
10000	SERVICIOS PERSONALES	5,240,686.00	481,133.00	482,167.00	389,924.00	491,771.00	369,974.00	451,224.00	402,447.00	369,924.00	402,447.00	436,961.00	1,085,326.00
10201	SUELDOS TABULARES AL PERSONAL	820,160.00	62,917.00	69,657.00	67,411.00	69,657.00	67,411.00	69,657.00	69,657.00	67,411.00	69,657.00	67,411.00	69,657.00
10202	EROGACIONES ADICIONALES AL PERSONAL	1,913,724.00	146,807.00	162,535.00	157,293.00	162,535.00	157,293.00	162,535.00	162,535.00	157,293.00	162,535.00	157,293.00	162,535.00
10205	PRIMA VACACIONAL AL PERSONAL	82,234.00	42,385.00	-	-	-	-	39,849.00	-	-	-	-	-
10206	GRATIFICACION DE FIN DE AÑO AL PERSONAL	449,409.00	-	-	-	-	-	-	-	-	-	-	449,409.00
10232	CUOTAS PATRONALES ISSSTE/CAFI	95,469.00	7,072.00	7,072.00	7,072.00	7,072.00	7,072.00	10,607.00	7,072.00	7,072.00	7,072.00	7,072.00	10,607.00
10236	RESERVA PARA INCREMENTOS DE SUELDO	117,299.00	-	-	-	92,324.00	-	2,034.00	-	-	-	-	22,935.00
10244	IMPUESTO SOBRE REMUNERACIONES AL TRABAJO PERSONAL	27,989.00	1,443.00	1,443.00	1,396.00	1,443.00	1,396.00	2,267.00	1,443.00	1,396.00	1,443.00	1,396.00	10,744.00
10301	SUELDOS TABULARES AL PERSONAL	1,533,518.00	136,868.00	151,532.00	145,644.00	151,532.00	145,644.00	151,532.00	151,532.00	145,644.00	151,532.00	145,644.00	25,207.00
10305	PRIMA VACACIONAL AL PERSONAL	44,014.00	-	-	-	-	-	-	-	-	-	-	3,420.00
10306	GRATIFICACION DE FIN DE AÑO AL PERSONAL	251,757.00	-	-	-	-	-	-	-	-	-	-	251,757.00
10332	CUOTAS PATRONALES ISSSTE/CAFI	84,421.00	6,188.00	7,072.00	7,072.00	7,072.00	7,072.00	10,607.00	7,072.00	7,072.00	7,072.00	7,072.00	3,978.00
10338	RESERVA PARA AJUSTES DE PERSONAL	73,356.00	-	-	-	-	-	-	-	-	-	-	73,356.00
10344	IMPUESTO ESTATAL SOBRE NOMINAS	39,342.00	521.00	2,833.00	3,036.00	3,136.00	3,036.00	3,136.00	3,136.00	3,036.00	3,136.00	3,036.00	1,721.00
20000	MATERIALES Y SUMINISTROS	281,258.00	32,803.00	22,051.00	25,281.00	13,496.00	15,335.00	23,733.00	17,715.00	21,719.00	29,146.00	15,459.00	15,139.00
20101	MATERIALES Y ÚTILES DE OFICINA	114,002.00	21,186.00	24,581.00	9,321.00	5,147.00	4,394.00	10,979.00	11,888.00	5,739.00	6,283.00	3,021.00	3,170.00
20104	MATERIALES Y ÚTILES DE IMPRESIÓN Y REPRODUCCIÓN	1,993.00	707	91	244	-	-	483	244	-	244	-	-
20105	MATERIALES Y ÚTILES PARA EL PROCESAMIENTO EN EQUIPOS Y BIENES INFORMÁTICOS	31,453.00	3,155.00	17,645.00	131.00	-	839.00	7,007.00	-	-	2,686.00	-	-
20204	ALIMENTACIÓN DE PERSONAL	4,800.00	-	-	2,400	-	-	-	-	-	2,400	-	-
20205	AGUA Y HIELO PARA CONSUMO HUMANO	2,000.00	500	-	500	-	-	-	-	-	500	500	-
20501	COMBUSTIBLES	118,932.00	4,749.00	8,549.00	10,069.00	8,549.00	9,689.00	5,509.00	5,509.00	15,770.00	14,250.00	11,590.00	11,969.00
20801	GASTOS MENORES DIVERSOS	1,320.00	-	-	660	-	-	-	-	-	-	660	-
20802	ARTÍCULOS DE CAFETERÍA	6,749.00	2,506	210	1,684	-	-	-	318	210	1,473	348	-
30000	SERVICIOS GENERALES	832,558.00	13,515.00	17,117.00	34,679.00	8,380.00	19,697.00	63,134.00	4,360.00	19,097.00	55,062.00	114,136.00	11,975.00
30101	SERV. POSTAL, TELEG. Y MENSAJERIA	2,000.00	-	800.00	-	-	800.00	-	-	200.00	-	-	200.00
30204	ARRENDAMIENTO DE EQUIPO DE TRABAJO Y BIENES INFORMÁTICOS	96,720.00	8,060	8,060	8,060	8,060	8,060	8,060	8,060	8,060	8,060	8,060	8,060
30402	FLETES Y MANIOBRAS	27,500.00	-	-	-	-	-	-	-	-	-	27,500	-
30418	TRABAJOS DE IMPRENTA	5,841.00	3,655	-	1,093	-	-	-	-	-	1,093	-	-
30701	PASAJES	45,618.00	18,058	9,286	-	-	-	18,274	-	-	-	-	-
30702	VIÁTICOS	50,400.00	17,600	10,650	700	1,050	1,050	17,600	1,050	1,050	700	700	1,050
30704	PEAJES	5,260.00	1,052	1,052	526	1,052	1,052	1,052	1,052	1,052	526	1,052	1,052
30705	HOSPEDAJE	55,131.00	18,900	10,766	1,313	1,313	1,313	18,900	1,313	1,313	1,313	1,313	1,313
30801	GASTOS CEREMONIALES	4,500.00	1,500	-	1,500	-	-	-	-	-	-	1,500	-
30803	REUNIONES DE TRABAJO	3,600.00	300	300	300	300	300	300	300	300	300	300	300
30804	GASTOS DE PROMOCIÓN DE ACTIVIDADES ARTÍSTICAS, SOCIALES, CULTURALES Y CÍVICAS	221,893.00	54,599	26,192	7,092	-	7,092	-	-	7,092	41,570	78,256	-
30815	EVENTOS Y CELEBRACIONES VARIAS	14,095.00	-	-	14,095	-	-	-	-	-	-	-	-
50000	BIENES MUEBLES E INMUEBLES	31,492.00	2,704.00	26,033.00	5,250.00	-	-	-	-	-	-	-	-
51000	MOBILIARIO Y EQUIPO DE INFORMÁTICA	13,248.00	2,204.00	11,024.00	-	-	-	-	-	-	-	-	-
53100	MOBILIARIO, EQUIPO Y APARATOS DE COMUNICACIONES, TELECOMUNICACIONES Y AUDIOVISUAL	9,765.00	4,515.00	5,250.00	-	-	-	-	-	-	-	-	-
53500	MOBILIARIO, EQUIPO Y APARATOS DE COMUNICACIONES, TELECOMUNICACIONES Y AUDIOVISUAL	10,499.00	-	10,499.00	-	-	-	-	-	-	-	-	-
TOTAL		6,577,995.00	324,680.00	496,854.00	640,884.00	516,827.00	424,976.00	535,097.00	421,522.00	430,710.00	486,705.00	565,516.00	1,112,440.00

10

INSTITUTO ELECTORAL Y DE PARTICIPACION CIUDADANA DEL ESTADO DE BAJA CALIFORNIA
PROYECTO DE PRESUPUESTO DE EGRESOS
EJERCICIO FISCAL 2011

PROGRAMA: CONDUCCIÓN Y COORDINACIÓN DE LAS POLÍTICAS GENERALES, PROGRAMAS Y PROCEDIMIENTOS QUE REALICEN LOS ORGANOS EJECUTIVOS Y TÉCNICOS DEL INSTITUTO ELECTORAL.
SUBPROGRAMA: PARTICIPACIÓN CIUDADANA PARA EFICIENTAR LOS PROCESOS ELECTORALES
UNIDAD EJECUTORA: DIRECCIÓN EJECUTIVA DE PROCESOS ELECTORALES

PART	DESCRIPCIÓN	TOTAL	ENERO	FEBRERO	MARZO	ABRIL	MAYO	JUNIO	JULIO	AGOSTO	SEPTIEMBRE	OCTUBRE	NOVIEMBRE	DICEMBRE
10000	SERVICIOS PERSONALES	1,137,596.44	79,975.00	78,116.00	79,091.00	76,597.00	109,646.00	76,597.00	89,807.00	79,091.00	76,597.00	79,091.00	76,597.00	233,380.00
10201	SUELDOS PERSONAL	271,440.62	23,054.00	20,823.00	23,054.00	22,310.00	23,054.00	22,310.00	23,054.00	23,054.00	22,310.00	23,054.00	22,310.00	23,054.00
10202	EROGACIONES ADIC AL PERSONAL	633,361.53	53,792.00	48,587.00	53,792.00	51,057.00	53,792.00	52,057.00	53,792.00	53,792.00	52,057.00	53,792.00	52,057.00	53,792.00
10205	PRIMA VAC. PERSONAL	127,900.00	6,375.00	6,375.00					6,375.00					
10206	GRATIFICACION DE FIN DE AÑO AL PERSONAL	148,734.60												148,735.00
10232	CUOTAS ISSTECAHI	23,866.92	2,652.00	1,768.00	1,768.00	1,768.00	1,768.00	1,768.00	2,652.00	1,768.00	1,768.00	1,768.00	1,768.00	2,652.00
10236	RESERVA INCREMENTO SUELDO	38,471.24					80,555.00		325.00					7,591.00
10244	IMP. S/REMUNERAC. AL TRABAJO PERSONAL	8,961.53	477.00	563.00	477.00	462.00	477.00	462.00	609.00	477.00	462.00	477.00	462.00	3,556.00
20000	MATERIALES Y SUMINISTROS	133,134.79	16,372.00	13,757.00	9,682.00	14,318.00	6,971.00	9,010.00	12,195.00	8,622.00	9,776.00	17,315.00	6,959.00	7,553.00
20101	MATERIALES Y ÚTILES DE OFICINA	59,062.79	8,799.00	7,059.00	5,322.00	4,199.00	3,931.00	3,611.00	5,127.00	5,264.00	5,006.00	4,792.00	3,021.00	2,998.00
20104	MAT Y ÚTILES IMPRES Y REPRODUCCION	1,065.24	244.00	91.00		244.00			244.00			244.00		
20105	MAT Y ÚTILES PROCES EN EQUIPOS Y BIENES INFORMATICOS	12,597.41	1,799.00	3,357.00		131.00		839.00	3,785.00			2,686.00		
20204	ALIMENTACION DE PERSONAL	4,800.00				2,400.00						2,400.00		
20206	AGUA Y HIELO PARA CONSUMO HUMANO	2,000.00	500.00			500.00						500.00	500.00	
20501	COMBUSTIBLES	45,600.00	3,040.00	3,040.00	4,560.00	4,560.00	3,040.00	4,560.00	3,040.00	3,040.00	4,560.00	4,560.00	3,040.00	4,560.00
20801	GASTOS MENORES DIV	1,320.00				660.00						660.00		
20802	ARTICULOS DE CAFETERIA	6,749.35	2,506.00	210.00		1,984.00					210.00	1,473.00	348.00	
30000	SERVICIOS GENERALES	237,982.27	4,135.00	96,435.00	59,938.00	12,492.00	8,560.00	10,599.00	36,547.00	8,560.00	10,899.00	13,492.00	35,860.00	10,899.00
30204	ARRENDAMIENTO EQ TRABAJO Y BIENES INFORMATICOS	96,717.60	8,060.00	8,060.00	8,060.00	8,060.00	8,060.00	8,060.00	8,060.00	8,060.00	8,060.00	8,060.00	8,060.00	8,060.00
30402	FLETES Y MANIOBRAS	27,500.00											27,500.00	
30418	TRABAJOS IMPRENTA	5,899.60	3,655.00			1,093.00						1,093.00		
30701	PASAJES	27,452.27		9,029.00		9,286.00			9,137.00					
30702	VIÁTICOS	39,000.00	9,600.00	9,600.00	10,300.00	700.00		700.00	9,600.00		700.00	700.00		700.00
30704	PEAJES	3,154.80			526.00	526.00		526.00			526.00	526.00		526.00
30705	NOSEDAIE	36,228.00	9,450.00	9,450.00	10,766.00	1,313.00		1,313.00	9,450.00		1,313.00	1,313.00		1,313.00
30801	GASTOS CEREMONIALES	4,300.00	1,500.00			1,500.00					1,500.00			
30803	REUNIONES TRABAJO	3,600.00	300.00	300.00	300.00	300.00	300.00	300.00	300.00	300.00	300.00	300.00	300.00	300.00
50000	BIENES MUEBLES E INMUEBLES	5,250.00			5,250.00									
53100	MOB Y EQ. OFICINA	5,250.00			5,250.00									
TOTAL:		1,513,863.50	110,511.00	128,312.00	133,461.00	104,407.00	122,977.00	96,506.00	135,550.00	96,073.00	97,272.00	109,898.00	119,366.00	257,837.00



INSTITUTO ELECTORAL Y DE PARTICIPACION CIUDADANA DEL ESTADO DE BAJA CALIFORNIA

IDENTIFICACIÓN DE SUBPROGRAMAS PARA EL EJERCICIO FISCAL 2011

PROGRAMA: CONDUCCIÓN Y COORDINACIÓN DE LAS POLÍTICAS GENERALES, PROGRAMAS Y PROCEDIMIENTOS QUE REALICEN LOS ORGANOS EJECUTIVOS Y TECNICOS DEL INSTITUTO ELECTORAL.

SUB-PROGRAMA: PARTICIPACIÓN CIUDADANA PARA EFICIENTAR LOS PROCESOS ELECTORALES

UNIDAD RESPONSABLE : DIRECCIÓN EJECUTIVA DE PROCESOS ELECTORALES

OBJETIVO DEL PROGRAMA:

DIRIGIR ACCIONES PERMANENTES QUE SE ENFOCAN A DIVERSOS SECTORES DE LA POBLACIÓN, MEDIANTE LA PROMOCIÓN Y EJECUCIÓN DE ESTRATEGIAS QUE IMPULSEN LA PARTICIPACIÓN CIUDADANA Y EDUCACIÓN CÍVICA, ASÍ COMO LA IMPLEMENTACIÓN DE NUEVAS FORMAS DE ORGANIZACIÓN ORIENTADAS A PERFECCIONAR LA PREPARACIÓN Y ÓPTIMO DESARROLLO DE LOS PROCESOS ELECTORALES QUE INCIDAN EN UN MAYOR ÍNDICE DE PARTICIPACIÓN.

RESPONSABLE DEL SUBPROGRAMA

Lourdes López González
LIC. MARIA DE LOURDES LÓPEZ GÓNZALEZ

RESPONSABLE DEL PROGRAMA

Victor Manuel López Magallón
C.P. VÍCTOR MANUEL LÓPEZ MAGALLÓN



INSTITUTO ELECTORAL Y DE PARTICIPACION CIUDADANA DEL ESTADO DE BAJA CALIFORNIA

FORMATO PARA LA DETERMINACION DE METAS POR PROGRAMA O SUB-PROGRAMA EJERCICIO 2011

PROGRAMA: CONDUCCIÓN Y COORDINACIÓN DE LAS POLÍTICAS GENERALES, PROGRAMAS Y PROCEDIMIENTOS QUE REALICEN LOS ORGANOS EJECUTIVOS Y TECNICOS DEL INSTITUTO ELECTORAL.

SUB-PROGRAMA: PARTICIPACIÓN CIUDADANA PARA EFICIENTAR LOS PROCESOS ELECTORALES

UNIDAD(ES) EJECUTORAS: DIRECCIÓN EJECUTIVA DE PROCESOS ELECTORALES

UNIDAD RESPONSABLE DEL ÁREA: DIRECCIÓN EJECUTIVA DE PROCESOS ELECTORALES

LOCALIDAD	META	UNIDAD DE MEDIDA	CANTIDAD PROG.	ENE	FEB	MAR	ABR	MAY	JUN	JUL	AGO	SEP	OCT	NOV	DIC
ESTADO	GESTIONAR REUNIONES DE ACERCAMIENTO CON INSTITUCIONES DE LA SOCIEDAD CIVIL, PARTIDOS POLITICOS, SECTOR EDUCATIVO Y SECTOR EMPRESARIAL, CON EL FIN DE CELEBRAR CONVENIO DE COLABORACION INSTITUCIONAL PARA ORIENTAR A LA CIUDADANIA.	CONVENTO	1						1						
MEXICALI	PROMOVER Y ORIENTAR A LOS CIUDADANOS EN EL EJERCICIO DE SUS DERECHOS Y CUMPLIMIENTO DE SUS OBLIGACIONES POLITICO ELECTORALES, A TRAVES DE LA ORGANIZACION DE CURSO Y CONFERENCIA CON TEMA EN MATERIA ELECTORAL.	ASISTENTES	150				75						75		
PAIS	ELABORAR PROPUESTA PARA FACILITAR Y EFICIENTIZAR EL DESARROLLO DE LA JORNADA ELECTORAL MEDIANTE EL USO DE NUEVAS TECNOLOGIAS.	PROPUESTA	4		1	1				1				1	
ESTADO	EVALUAR Y DAR SEGUIMIENTO A LA EJECUCION DEL PROGRAMA DE EDUCACION CIVICA.	INFORME DE SEGUIMIENTO	4			1			1			1			1

8

8



**INSTITUTO ELECTORAL Y DE PARTICIPACION CIUDADANA DEL
ESTADO DE BAJA CALIFORNIA**

**FORMATO PARA LA DETERMINACION DE METAS
POR PROGRAMA O SUB-PROGRAMA
EJERCICIO 2011**

PROGRAMA: CONDUCCIÓN Y COORDINACIÓN DE LAS POLÍTICAS GENERALES, PROGRAMAS Y PROCEDIMIENTOS QUE REALICEN LOS ORGANOS EJECUTIVOS Y TECNICOS DEL INSTITUTO ELECTORAL.

SUB-PROGRAMA: PARTICIPACIÓN CIUDADANA PARA EFICIENTAR LOS PROCESOS ELECTORALES

UNIDAD(ES) EJECUTORAS: DIRECCIÓN EJECUTIVA DE PROCESOS ELECTORALES

UNIDAD RESPONSABLE DEL ÁREA: DIRECCIÓN EJECUTIVA DE PROCESOS ELECTORALES

LOCALIDAD	META	UNIDAD DE MEDIDA	CANTIDAD PROG.	ENE	FEB	MAR	ABR	MAY	JUN	JUL	AGO	SEP	OCT	NOV	DIC
MEXICALI	ELABORAR UN ANTEPROYECTO DE REFORMA A LA LEY ELECTORAL Y LOS REGLAMENTOS INTERIORES DEL INSTITUTO ELECTORAL Y DE PARTICIPACIÓN CIUDADANA TENDIENTES A FACILITAR Y EFICIENTIZAR EL DESARROLLO DE LA JORNADA ELECTORAL.	ANTEPROYECTO	1									1			
MEXICALI	PRESENTAR EL ANTEPROYECTO DE MATERIAL DIDÁCTICO E INSTRUCTIVO PARA LA IMPLEMENTACIÓN DE LA EDUCACIÓN CÍVICA Y PARTICIPACIÓN CIUDADANA, EL CUAL SERÁ DISTRIBUIDO TANTO EN EL SISTEMA FORMAL (SISTEMA ESCOLARIZADO) COMO EN EL NO FORMAL (POBLACIÓN EN GENERAL).	ANTEPROYECTO	1		1										

[Handwritten signature]

[Handwritten mark]

INSTITUTO ELECTORAL Y DE PARTICIPACION CIUDADANA DEL ESTADO DE BAJA CALIFORNIA
 PROYECTO DE PRESUPUESTO DE EGRESOS
 EJERCICIO FISCAL 2011

PROGRAMA: CONDUCCION Y COORDINACION DE LAS POLITICAS GENERALES, PROGRAMAS Y PROCEDIMIENTOS QUE REALICEN LOS ORGANOS EJECUTIVOS Y TECNICOS DEL INSTITUTO ELECTORAL
 SUBPROGRAMA: PARTICIPACION CIUDADANA PARA EFICIENTAR LOS PROCESOS ELECTORALES

UNIDAD EJECUTORA: COORDINACION DE PARTICIPACION CIUDADANA Y EDUCACION CIVICA

PART	DESCRIPCION	TOTAL	ENERO	FEBRERO	MARZO	ABRIL	MAYO	JUNIO	JULIO	AGOSTO	SEPTIEMBRE	OCTUBRE	NOVIEMBRE	DICIEMBRE
10000	SERVICIOS PERSONALES	1,704,579.96	64,622.00	132,429.00	176,323.00	122,962.00	150,862.00	122,363.00	146,980.00	126,323.00	123,362.00	126,323.00	144,870.00	319,168.00
10201	SUELDOS TAB. PERSONAL	214,437.50	18,213.00	16,450.00	18,213.00	17,625.00	18,213.00	17,625.00	18,213.00	18,213.00	17,625.00	18,213.00	17,625.00	18,213.00
10202	EROGACIONES ADIC. AL PERSONAL	500,353.31	42,496.00	38,383.00	42,496.00	41,125.00	42,496.00	41,125.00	42,496.00	42,496.00	41,125.00	42,496.00	41,125.00	42,496.00
10205	PRIMA VAC. AL PERSONAL	35,249.94		17,625.00				17,625.00						
10206	GRATIFICACION DE FIN DE AÑO AL PERSONAL	117,499.80												117,500.00
10232	CUOTAS PATRONALES ISSSTECAI	23,866.92	2,652.00	1,768.00	1,768.00	1,768.00	1,768.00	1,768.00	2,652.00	1,768.00	1,768.00	1,768.00	1,768.00	2,652.00
10236	RESERVA PARA INCREMENTOS DE SUELDO	31,034.61					24,139.00	899.00						5,997.00
10244	IMPUESTO S/REMUNERAC. AL TRABAJO PERSONAL	7,600.78	377.00	705.00	377.00	365.00	377.00	365.00	742.00	377.00	365.00	377.00	365.00	2,809.00
10301	SUELDOS TABULARES AL PERSONAL	590,850.00		54,600.00	60,450.00	58,500.00	60,450.00	58,500.00	60,450.00	60,450.00	58,500.00	60,450.00	58,500.00	
10305	PRIMA VAC. AL PERSONAL	19,425.21											19,425.00	
10306	GRATIFICACION DE FIN DE AÑO AL PERSONAL	97,126.03												97,126.00
10332	CUOTAS PATRONALES ISSSTECAI	19,447.12	884.00	1,768.00	1,768.00	1,768.00	1,768.00	1,768.00	2,652.00	1,768.00	1,768.00	1,768.00	1,768.00	
10338	RESERVA PARA AJUSTES DE PERSONAL	32,375.34												32,375.00
10344	IMPUESTO ESTATAL SOBRE NOMINAS	15,313.40		1,130.00	1,251.00	1,211.00	1,251.00	2,211.00	1,251.00	1,251.00	1,211.00	1,251.00	4,294.00	
20000	MATERIALES Y SUMINISTROS	90,015.43	7,838.00	14,246.00	7,970.00	7,116.00	4,456.00	4,665.00	5,022.00	7,384.00	5,572.00	8,033.00	6,840.00	5,872.00
20101	MATERIALES Y ÚTILES DE OFICINA	28,408.91	5,959.00	7,224.00	1,510.00	3,316.00	656.00	783.00	1,940.00	6,624.00	172.00	53.00		172.00
20104	MATERIALES Y ÚTILES DE IMPRESIÓN Y REPRODUCC.	926.42	463.00					463.00						
20105	MATERIALES Y ÚTILES PARA PROCESAMIENTO EN EQ. Y BIENES INFORMATICOS	7,860.10	1,416.00	3,222.00				3,222.00						
20501	COMBUSTIBLES	52,820.00		3,800.00	6,460.00	3,800.00	3,800.00	3,420.00	760.00	760.00	9,500.00	7,980.00	6,840.00	5,700.00
30000	SERVICIOS GENERALES	240,271.47		51,593.00	27,268.00	21,187.00		8,168.00						1,076.00
30101	SERV. POSTAL, TELEG. Y MENSAJERIA	800.00		200.00				200.00						200.00
30702	VIÁTICOS	1,400.00		350.00				350.00						350.00
30704	PEAJES	2,103.20		526.00				526.00						526.00
30804	GASTOS PROMOCION DE ACTIVIDADES ARTISTICAS, SOC. CULT. Y CIVICAS	221,879.27		54,599.00	26,192.00	7,092.00		7,092.00					78,243.00	
30815	EVENTOS Y CELEB. VARIAS	14,095.00				14,095.00								
50000	BIENES MUEBLES E INMUEBLES	21,522.90		21,523.00										
51000	MOB. Y EQ. DE INFOMATICA	11,023.95		11,024.00										
53500	MOB. EQ. Y APARATOS DE COMUNICACIONES, TELECOMUNICACIONES Y AUDIOVISUAL	10,498.95		10,499.00										
	TOTAL:	2,056,595.76	72,460.00	272,797.00	161,561.00	150,665.00	154,918.00	135,196.00	152,902.00	133,707.00	140,202.00	175,926.00	229,953.00	326,116.00



INSTITUTO ELECTORAL Y DE PARTICIPACION CIUDADANA DEL ESTADO DE BAJA CALIFORNIA

FORMATO PARA LA DETERMINACION DE METAS POR PROGRAMA O SUB-PROGRAMA EJERCICIO 2011

PROGRAMA: CONDUCCIÓN Y COORDINACIÓN DE LAS POLÍTICAS GENERALES, PROGRAMAS Y PROCEDIMIENTOS QUE REALICEN LOS ORGANOS EJECUTIVOS Y TECNICOS DEL INSTITUTO ELECTORAL.

SUB-PROGRAMA: PARTICIPACIÓN CIUDADANA PARA EFICIENTAR LOS PROCESOS ELECTORALES

UNIDAD(ES) EJECUTORAS: COORDINACIÓN DE PARTICIPACIÓN CIUDADANA Y EDUCACIÓN CÍVICA

UNIDAD RESPONSABLE DEL ÁREA: DIRECCIÓN EJECUTIVA DE PROCESOS ELECTORALES

LOCALIDAD	META	UNIDAD DE MEDIDA	CANTIDAD PROG.	ENE	FEB	MAR	ABR	MAY	JUN	JUL	AGO	SEP	OCT	NOV	DIC
ESTADO	EJECUTAR EL PROGRAMA DE EDUCACION CIVICA DIRIGIDO AL SISTEMA EDUCATIVO, A TRAVES DE LA REALIZACION DEL CUARTO CONCURSO DE CUENTO SOBRE CULTURA CIVICA Y PARTICIPACION CIUDADANA, EN EL CUAL SE PRETENDE LOGRAR LA PARTICIPACION DE 300 NIÑOS A NIVEL ESTATAL.	NIÑOS PARTICIPANTES	300										300		
MEXICALI	PROMOVER Y ORIENTAR A LOS CIUDADANOS EN EL EJERCICIO DE SUS DERECHOS Y CUMPLIMIENTO DE SUS OBLIGACIONES POLITICO ELECTORALES A TRAVES DE LA ELABORACIÓN Y PUBLICACIÓN DE REVISTA INFORMATIVA, CON TEMAS DE EDUCACIÓN CÍVICA.	EJEMPLAR	400			100			100			100			100
MEXICALI	FOMENTAR LA PARTICIPACIÓN CIUDADANA EN LOS FUTUROS ELECTORES A TRAVES DE LA IMPARTICIÓN DE SESIONES DE INFORMACIÓN CON TEMAS DE EDUCACIÓN CIVICA DIRIGIDOS AL SISTEMA EDUCATIVO (SISTEMA FORMAL).	ALUMNOS ASISTENTES	850			150	100	100				150	150	150	50
MEXICALI	POSICIONAR LA IMAGEN DEL INSTITUTO ELECTORAL A TRAVES DE LA IMPARTICIÓN DE SESIONES DE INFORMACIÓN CON TEMAS DE EDUCACIÓN CÍVICA DIRIGIDOS A LA POBLACIÓN EN GENERAL (SISTEMA NO FORMAL).	CIUDADANO INFORMADO	200			25	25	25	25		25	25	25	25	

8

CB



INSTITUTO ELECTORAL Y DE PARTICIPACION CIUDADANA DEL ESTADO DE BAJA CALIFORNIA

FORMATO PARA LA DETERMINACION DE METAS POR PROGRAMA O SUB-PROGRAMA

EJERCICIO 2011

PROGRAMA: CONDUCCIÓN Y COORDINACIÓN DE LAS POLÍTICAS GENERALES, PROGRAMAS Y PROCEDIMIENTOS QUE REALICEN LOS ORGANOS EJECUTIVOS Y TECNICOS DEL INSTITUTO ELECTORAL.

SUB-PROGRAMA: PARTICIPACIÓN CIUDADANA PARA EFICIENTAR LOS PROCESOS ELECTORALES

UNIDAD(ES) EJECUTORAS: COORDINACIÓN DE PARTICIPACIÓN CIUDADANA Y EDUCACIÓN CÍVICA

UNIDAD RESPONSABLE DEL ÁREA: DIRECCIÓN EJECUTIVA DE PROCESOS ELECTORALES

LOCALIDAD	META	UNIDAD DE MEDIDA	CANTIDAD PROG.	ENE	FEB	MAR	ABR	MAY	JUN	JUL	AGO	SEP	OCT	NOV	DIC
MEXICALI	PARTICIPAR EN EL 10MO. MARATÓN DEL SABER MEYIBÓ, COMO PARTE DE LA EDUCACIÓN CÍVICA DIRIGIDO AL SISTEMA EDUCATIVO.	INFORME	1			1									
MEXICALI	COADYUVAR EN LA ORGANIZACIÓN DEL EVENTO PARA LA ELECCIÓN DEL NIÑO GOBERNADOR Y FUNCIONARIO POR UN DÍA, COMO PARTE DE LA EDUCACIÓN CÍVICA DIRIGIDO AL SISTEMA EDUCATIVO.	INFORME	1				1								
MEXICALI	ELABORAR LOS ANTEPROYECTOS DE LOS MANUALES DE ORGANIZACIÓN Y PROCEDIMIENTOS DE PARTICIPACIÓN CIUDADANA Y EDUCACIÓN CÍVICA.	PROYECTO	1							1					
MEXICALI	IMPARTIR SESIONES DE INFORMACIÓN SOBRE TEMAS CÍVICOS EN EL PROGRAMA "MIS VACACIONES EN LA BIBLIOTECA", CON EL FIN DE FOMENTAR LOS VALORES CÍVICOS.	NIÑOS ASISTENTES	200							100	100				
MEXICALI	ORGANIZAR ELECCIONES ESCOLARES EN INSTITUCIONES EDUCATIVAS DE NIVEL MEDIO Y MEDIO SUPERIOR, CON EL FIN DE CONCIENTIZAR A LOS FUTUROS CIUDADANOS SOBRE EL EJERCICIO DE SUS DERECHOS Y CUMPLIMIENTO DE SUS OBLIGACIONES POLÍTICO ELECTORALES.	ALUMNOS CAPACITADOS	1200									300	450	450	



**INSTITUTO ELECTORAL Y DE PARTICIPACION CIUDADANA DEL
ESTADO DE BAJA CALIFORNIA**

**FORMATO PARA LA DETERMINACION DE METAS
POR PROGRAMA O SUB-PROGRAMA**

EJERCICIO 2011

PROGRAMA: CONDUCCIÓN Y COORDINACIÓN DE LAS POLÍTICAS GENERALES, PROGRAMAS Y PROCEDIMIENTOS QUE REALICEN LOS ORGANOS EJECUTIVOS Y TECNICOS DEL INSTITUTO ELECTORAL.

SUB-PROGRAMA: PARTICIPACIÓN CIUDADANA PARA EFICIENTAR LOS PROCESOS ELECTORALES

UNIDAD(ES) EJECUTORAS: COORDINACIÓN DE PARTICIPACIÓN CIUDADANA Y EDUCACIÓN CÍVICA

UNIDAD RESPONSABLE DEL ÁREA: DIRECCIÓN EJECUTIVA DE PROCESOS ELECTORALES

LOCALIDAD	META	UNIDAD DE MEDIDA	CANTIDAD PROG.	ENE	FEB	MAR	ABR	MAY	JUN	JUL	AGO	SEP	OCT	NOV	DIC
MEXICALI	PROMOVER Y ORIENTAR A LOS CIUDADANOS A TRAVÉS DE LA ORGANIZACIÓN DE CONFERENCIAS EN SEMANAS CULTURALES DE INSTITUCIONES EDUCATIVAS DE NIVEL SUPERIOR CON TEMAS DE PARTICIPACIÓN CIUDADANA.	ALUMNOS ASISTENTES	70										70		
ESTADO	CON EL PROPÓSITO DE EJECUTAR EL PROGRAMA DE EDUCACIÓN CÍVICA DIRIGIDO A LA POBLACIÓN EN GENERAL SE ORGANIZA EL CONCURSO DE CARTEL LA PARTICIPACIÓN CIUDADANA EN BAJA CALIFORNIA, EL CUAL PRETENDE LOGRAR LA PARTICIPACIÓN DE 100 PERSONAS A NIVEL ESTATAL.	CONCURSO	100											100	

(Handwritten signature)

INSTITUTO ELECTORAL Y DE PARTICIPACION CIUDADANA DEL ESTADO DE BAJA CALIFORNIA
 PROYECTO DE PRESUPUESTO DE EGRESOS
 EJERCICIO FISCAL 2011

PROGRAMA: CONDUCCIÓN Y COORDINACIÓN DE LAS POLÍTICAS GENERALES, PROGRAMAS Y PROCEDIMIENTOS QUE REALICEN LOS ORGANOS EJECUTIVOS Y TECNICOS DEL INSTITUTO ELECTORAL.
 SUBPROGRAMA: PARTICIPACIÓN CIUDADANA PARA EFICIENTAR LOS PROCESOS ELECTORALES
 UNIDAD EJECUTORA: COORDINACIÓN DE PROCESOS ELECTORALES

PART.	DESCRIPCIÓN	TOTAL	ENERO	FEBRERO	MARZO	ABRIL	MAYO	JUNIO	JULIO	AGOSTO	SEPTIEMBRE	OCTUBRE	NOVIEMBRE	DICIEMBRE
10000	SERVICIOS PERSONALES	1,691,635.39	119,895.00	125,725.00	117,243.00	113,652.00	154,872.00	113,652.00	126,881.00	117,243.00	113,652.00	117,243.00	113,652.00	148,553.00
10201	SUELDOS TABULARES AL PERSONAL	334,233.62	28,392.00	25,644.00	28,392.00	27,476.00	28,392.00	27,476.00	28,392.00	28,392.00	27,476.00	28,392.00	27,476.00	28,392.00
10202	EROGACIONES ADICIONALES AL PERSONAL	780,018.53	66,248.00	59,837.00	66,248.00	64,111.00	66,248.00	64,111.00	66,248.00	66,248.00	64,111.00	66,248.00	64,111.00	66,248.00
10205	PRIMA VACACIONAL AL PERSONAL	94,294.19		18,385.00					15,849.00					
10206	GRATIFICACION DE FIN DE AÑO AL PERSONAL	183,174.60												
10232	CUOTAS PATRONALES ISSSTE/CAFI	47,733.84	5,304.00	3,536.00	3,536.00	3,536.00	3,536.00	3,536.00	5,304.00	3,536.00	3,536.00	3,536.00	3,536.00	5,304.00
10236	RESERVA PARA INCREMENTOS DE SUELDO	47,787.58					37,630.00		809.00					9,348.00
10244	IMPUESTO SOBRE REMUNERACIONES AL TRABAJO PERSONAL	11,420.30	588.00	911.00	588.00	569.00	588.00	569.00	916.00	588.00	569.00	588.00	569.00	4,379.00
10301	SUELDOS TABULARES AL PERSONAL	192,771.10	16,372.00	14,788.00	16,372.00	15,844.00	16,372.00	15,844.00	16,372.00	16,372.00	15,844.00	16,372.00	15,844.00	16,372.00
10306	GRATIFICACION DE FIN DE AÑO AL PERSONAL	31,688.40												31,688.00
10342	CUOTAS PATRONALES ISSSTE/CAFI	23,866.92	2,652.00	1,768.00	1,768.00	1,768.00	1,768.00	1,768.00	2,652.00	1,768.00	1,768.00	1,768.00	1,768.00	2,652.00
10344	IMPUESTO ESTATAL SOBRE NOMINAS	4,646.31	359.00	305.00	339.00	328.00	339.00	328.00	359.00	339.00	328.00	339.00	328.00	359.00
20000	MATERIALES Y SUMINISTROS	58,416.66	8,144.00	21,075.00	2,189.00	2,848.00	2,270.00	1,710.00	5,622.00	1,710.00	2,270.00	3,848.00	1,710.00	1,710.00
20101	MATERIALES Y ÚTILES DE OFICINA	26,529.59	6,434.00	8,298.00	2,489.00	2,138.00	560.00		3,912.00		560.00	2,138.00		
20105	MATERIALES Y ÚTILES PARA EL PROCESAMIENTO EN EQUIPOS Y BIENES INFORMÁTICOS	11,067.07		11,067.00										
20501	COMBUSTIBLES	20,520.00	1,710.00	1,710.00	1,710.00	1,710.00	1,710.00	1,710.00	1,710.00	1,710.00	1,710.00	1,710.00	1,710.00	1,710.00
30000	SERVICIOS GENERALES	54,265.84	26,879.00	26,879.00	600.00	600.00	600.00	600.00	26,587.00					
30101	SERV. POSTAL, TELEG. Y MENSAJERIA	1,200.00			600.00			600.00						
30701	PASAJES	18,165.84		9,029.00					9,137.00					
30702	VIÁTICOS	16,000.00		8,000.00					8,000.00					
30705	HOSPEDAJE	18,900.00		9,450.00					9,450.00					
50000	BIENES MUEBLES E INMUEBLES	6,718.95	2,204.00	4,515.00										
51000	MOBILIARIO Y EQUIPO DE INFORMÁTICA	2,203.95	2,204.00											
53100	MOBILIARIO Y EQUIPO DE OFICINA	4,515.00		4,515.00										
TOTAL:		1,810,736.84	130,243.00	177,244.00	132,042.00	117,480.00	157,143.00	115,942.00	169,030.00	118,953.00	115,807.00	121,031.00	115,342.00	150,263.00

8



INSTITUTO ELECTORAL Y DE PARTICIPACION CIUDADANA DEL ESTADO DE BAJA CALIFORNIA

FORMATO PARA LA DETERMINACION DE METAS POR PROGRAMA O SUB-PROGRAMA EJERCICIO 2011

PROGRAMA: CONDUCCIÓN Y COORDINACIÓN DE LAS POLÍTICAS GENERALES, PROGRAMAS Y PROCEDIMIENTOS QUE REALICEN LOS ORGANOS EJECUTIVOS Y TECNICOS DEL INSTITUTO ELECTORAL.

SUB-PROGRAMA: PARTICIPACIÓN CIUDADANA PARA EFICIENTAR LOS PROCESOS ELECTORALES

UNIDAD(ES) EJECUTORAS: COORDINACIÓN DE PROCESOS ELECTORALES

UNIDAD RESPONSABLE DEL ÁREA: DIRECCIÓN EJECUTIVA DE PROCESOS ELECTORALES

LOCALIDAD	META	UNIDAD DE MEDIDA	CANTIDAD PROG.	ENE	FEB	MAR	ABR	MAY	JUN	JUL	AGO	SEP	OCT	NOV	DIC
PAÍS	ANALIZAR LA VIABILIDAD DE OTRAS FORMAS DE ORGANIZACIÓN Y VOTACIÓN ELECTORAL PARA HACER MÁS PRACTICO EL USO DE LA DOCUMENTACIÓN ELECTORAL, MEDIANTE INTERCAMBIOS DE INFORMACIÓN CON ORGANISMOS ELECTORALES EN EL PAÍS.	INFORME DEL ANALISIS	2		1								1		
MEXICALI	ELABORAR LOS ANTEPROYECTOS DE LOS MANUALES DE ORGANIZACIÓN Y PROCEDIMIENTOS DE PROCESOS ELECTORALES, TENDIENTES A FACILITAR EL DESARROLLO DEL PROCESO ELECTORAL.	ANTEPROYECTO	2					1							1
PAÍS	GESTIONAR LA COLABORACION DE INSTITUTOS ELECTORALES PARA PROMOVER EL USO DE NUEVAS TECNOLOGÍAS DE VOTACIÓN, A TRAVES DE LA UTILIZACION DE LA URNA ELECTRONICA EN UN PLAN PILOTO DE VOTACIÓN.	INFORME	1												1
MEXICALI	PROYECTO DE REFORMA A LA LEY DE PARTICIPACIÓN CIUDADANA EN LO REFERENTE A PLEBISCITO Y REFERENDUM E IMPLEMENTAR LOS MECANISMOS DE PROCEDIMIENTOS PARA SU REALIZACIÓN CON EL FIN DE ANALIZAR LA VIABILIDAD DE ESTOS INSTRUMENTOS DE PARTICIPACIÓN CIUDADANA.	PROYECTO	3				1				1				1



**INSTITUTO ELECTORAL Y DE PARTICIPACION CIUDADANA DEL
ESTADO DE BAJA CALIFORNIA**

**FORMATO PARA LA DETERMINACION DE METAS
POR PROGRAMA O SUB-PROGRAMA**

EJERCICIO 2011

PROGRAMA: CONDUCCIÓN Y COORDINACIÓN DE LAS POLÍTICAS GENERALES, PROGRAMAS Y PROCEDIMIENTOS QUE REALICEN LOS ORGANOS EJECUTIVOS Y TECNICOS DEL INSTITUTO ELECTORAL.

SUB-PROGRAMA: PARTICIPACIÓN CIUDADANA PARA EFICIENTAR LOS PROCESOS ELECTORALES

UNIDAD(ES) EJECUTORAS: COORDINACIÓN DE PROCESOS ELECTORALES

UNIDAD RESPONSABLE DEL ÁREA: DIRECCIÓN EJECUTIVA DE PROCESOS ELECTORALES

LOCALIDAD	META	UNIDAD DE MEDIDA	CANTIDAD PROG.	ENE	FEB	MAR	ABR	MAY	JUN	JUL	AGO	SEP	OCT	NOV	DIC
PAÍS	CON LA INTENCIÓN DE FACILITAR Y EFICIENTIZAR EL DESARROLLO DE LA JORNADA ELECTORAL MEDIANTE EL USO DE NUEVAS TECNOLOGÍAS SE PROGRAMA LA ASISTENCIA A JORNADAS ELECTORALES EN ESTADOS DONDE SE CELEBRAN ELECCIONES LOCALES.	INFORME	2		1					1					

(Handwritten signature)

(Handwritten mark)

INSTITUTO ELECTORAL Y DE PARTICIPACION CIUDADANA DEL ESTADO DE BAJA CALIFORNIA

PROYECTO DE PRESUPUESTO DE EGRESOS

EJERCICIO FISCAL 2011

PROGRAMA: CONDUCCIÓN Y COORDINACIÓN DE LAS POLÍTICAS GENERALES, PROGRAMAS Y PROCEDIMIENTOS QUE REALICEN LOS ORGANOS EJECUTIVOS Y TECNICOS DEL INSTITUTO ELECTORAL.

SUBPROGRAMA: PARTICIPACIÓN CIUDADANA PARA EFICIENTAR LOS PROCESOS ELECTORALES

UNIDAD EJECUTORA: DEPARTAMENTO DE ORGANIZACIÓN ELECTORAL

PART	DESCRIPCION	TOTAL	ENERO	FEBRERO	MARZO	ABRIL	MAYO	JUNIO	JULIO	AGOSTO	SEPTIEMBRE	OCTUBRE	NOVIEMBRE	DICIEMBRE
10301	SUELDOS TABULARES AL PERSONAL	242,400.00		22,400.00	24,800.00	24,000.00	24,800.00	24,000.00	24,800.00	24,800.00	24,000.00	24,800.00	24,000.00	24,000.00
10305	PRIMA VACACIONAL AL PERSONAL	7,969.32											7,969.00	
10306	GRATIFICACION DE FIN DE AÑO AL PERSONAL	39,846.58												39,847.00
10332	CUOTAS PATRONALES ISSSTE/ICALI	9,723.56	442.00	884.00	884.00	884.00	884.00	884.00	1,326.00	884.00	884.00	884.00	884.00	
10338	RESERVA PARA AJUSTES DE PERSONAL	13,282.19												13,282.00
10344	IMPUESTO ESTATAL SOBRE NOMINAS	6,282.41		464.00	513.00	497.00	513.00	497.00	513.00	513.00	497.00	513.00	1,762.00	
	TOTAL:	319,504.06	442.00	23,748.00	26,197.00	25,381.00	26,197.00	25,381.00	26,639.00	26,197.00	25,381.00	26,197.00	34,615.00	53,129.00

2

INSTITUTO ELECTORAL Y DE PARTICIPACION CIUDADANA DEL ESTADO DE BAJA CALIFORNIA
 PROYECTO DE PRESUPUESTO DE EGRESOS
 EJERCICIO FISCAL 2011

PROGRAMA: CONDUCCIÓN Y COORDINACIÓN DE LAS POLÍTICAS GENERALES, PROGRAMAS Y PROCEDIMIENTOS QUE REALICEN LOS ORGANOS EJECUTIVOS Y TECNICOS DEL INSTITUTO ELECTORAL.
 SUBPROGRAMA: PARTICIPACIÓN CIUDADANA PARA EFICIENTAR LOS PROCESOS ELECTORALES

UNIDAD EJECUTORA: DEPARTAMENTO DE CAPACITACION ELECTORAL

PART	DESCRIPCION	TOTAL	ENERO	FEBRERO	MARZO	ABRIL	MAYO	JUNIO	JULIO	AGOSTO	SEPTIEMBRE	OCTUBRE	NOVIEMBRE	DICIEMBRE
10301	SUELDOS TABULARES AL PERSONAL	401,475.00		37,100.00	41,075.00	39,750.00	41,075.00	39,750.00	41,075.00	41,075.00	39,750.00	41,075.00	39,750.00	
10305	PRIMA VACACIONAL AL PERSONAL	13,199.18											13,199.00	
10306	GRATIFICACION DE FIN DE AÑO AL PERSONAL	65,995.89												65,995.00
10332	CUOTAS PATRONALES ISSSTE/ICALI	19,447.12	884.00	1,768.00	1,768.00	1,768.00	1,768.00	1,768.00	2,652.00	1,768.00	1,768.00	1,768.00	1,768.00	
10338	RESERVA PARA AJUSTES DE PERSONAL	21,998.63												21,999.00
10344	IMPUESTO ESTATAL SOBRE NOMINAS	10,405.24		768.00	850.00	823.00	850.00	823.00	850.00	850.00	823.00	850.00	2,918.00	
	TOTAL:	532,521.06	884.00	39,868.00	43,693.00	42,341.00	43,693.00	42,341.00	44,577.00	43,693.00	42,341.00	43,693.00	57,635.00	87,995.00

INSTITUTO ELECTORAL Y DE PARTICIPACION CIUDADANA DEL ESTADO DE BAJA CALIFORNIA
 PROYECTO DE PRESUPUESTO DE EGRESOS
 EJERCICIO FISCAL 2011

PROGRAMA: CONDUCCIÓN Y COORDINACIÓN DE LAS POLÍTICAS GENERALES, PROGRAMAS Y PROCEDIMIENTOS QUE REALICEN LOS ORGANOS EJECUTIVOS Y TECNICOS DEL INSTITUTO ELECTORAL.

SUBPROGRAMA: PARTICIPACIÓN CIUDADANA PARA EFICIENTAR LOS PROCESOS ELECTORALES

UNIDAD EJECUTORA: DELEGACION MUNICIPAL DE PROCESOS ELECTORALES EN TIJUANA

PART.	DESCRIPCION	TOTAL	ENERO	FEBRERO	MARZO	ABRIL	MAYO	JUNIO	JULIO	AGOSTO	SEPTIEMBRE	OCTUBRE	NOVIEMBRE	DICIEMBRE
10000	SERVICIOS PERSONALES	576,513.78	40,817.00	36,239.00	35,935.00	38,700.00	47,637.00	39,700.00	40,817.00	39,833.00	38,700.00	39,933.00	38,700.00	436,811.00
10201	SUELDOS TABULARES AL PERSONAL	68,437.50	5,813.00	5,250.00	5,813.00	5,625.00	5,813.00	5,625.00	5,813.00	5,813.00	5,625.00	5,813.00	5,625.00	5,813.00
10202	EROGACIONES ADICIONALES AL PERSONAL	159,687.50	13,563.00	12,250.00	13,563.00	13,125.00	13,563.00	13,125.00	13,563.00	13,563.00	13,125.00	13,563.00	13,125.00	13,563.00
10206	GRATIFICACION DE FIN DE AÑO AL PERSONAL	37,500.00												
10232	CUOTAS PATRONALES ISSSTE/CAFI	11,933.46	1,326.00	884.00	884.00	884.00	884.00	884.00	1,326.00		884.00	884.00	884.00	1,326.00
10236	RESERVA PARA INCREMENTOS DE SUELDO	9,617.61					7,704.00							1,914.00
10244	IMPUESTO SOBRE REMUNERACIONES AL TRABAJO PERSONAL	2,492.93	120.00	109.00	120.00	116.00	120.00	116.00	120.00	120.00	116.00	120.00	116.00	897.00
10301	SUELDOS TABULARES AL PERSONAL	215,350.00	18,290.00	16,520.00	18,290.00	17,700.00	18,290.00	17,700.00	18,290.00	18,290.00	17,700.00	18,290.00	17,700.00	18,290.00
10305	PRIMA VACACIONAL AL PERSONAL	7,080.00												7,080.00
10306	GRATIFICACION DE FIN DE AÑO AL PERSONAL	35,400.00												35,400.00
10332	CUOTAS PATRONALES ISSSTE/CAFI	11,933.46	1,326.00	884.00	884.00	884.00	884.00	884.00	1,326.00		884.00	884.00	884.00	1,326.00
10338	RESERVA PARA AJUSTES DE PERSONAL	11,800.00												11,800.00
10344	IMPUESTO ESTATAL SOBRE NOMINAS	5,581.32	379.00	342.00	379.00	365.00	379.00	366.00	379.00	379.00	366.00	379.00	366.00	1,502.00
20000	MATERIALES Y SUMINISTROS	29,059.45	1,545.00	7,439.00	1,710.00	1,399.00	1,321.00	1,390.00	5,133.00	1,458.00	2,090.00	2,168.00	2,090.00	1,321.00
20101	MATERIALES Y ÚTILES DE OFICINA	8,442.21	224.00	5,081.00		78.00		69.00	2,775.00	137.00			78.00	
20105	MATERIALES Y ÚTILES PARA EL PROCESAMIENTO EN EQUIPOS Y BIENES INFORMATICOS	2,073.24		1,037.00					1,037.00					
20501	COMBUSTIBLES	18,544.00	1,321.00	1,321.00	1,710.00	1,321.00	1,321.00	1,321.00	1,321.00	1,321.00	2,090.00	2,090.00	2,090.00	1,321.00
30000	SERVICIOS GENERALES	1,200.00	100.00	100.00	100.00	100.00	100.00	100.00	100.00	100.00	100.00	100.00	100.00	100.00
30101	SERV. POSTAL, TELEG. Y MENSAJERIA	1,200.00	100.00	100.00	100.00	100.00	100.00	100.00	100.00	100.00	100.00	100.00	100.00	100.00
50000	BIENES MUEBLES E INMUEBLES	21,522.90		21,522.90										
51000	MOBILIARIO Y EQUIPO DE INFORMATICA	11,023.95		11,024.00										
53500	MOBILIARIO, EQUIPO Y APARATOS DE COMUNICACIONES, TELECOMUNICACIONES Y AUDIOVISUAL	10,498.95		10,499.00										
	TOTAL	678,298.13	42,462.00	65,901.00	41,743.00	40,199.00	49,058.00	40,190.00	46,050.00	41,491.00	40,890.00	42,201.00	40,890.00	137,832.00

10



INSTITUTO ELECTORAL Y DE PARTICIPACION CIUDADANA DEL ESTADO DE BAJA CALIFORNIA

FORMATO PARA LA DETERMINACION DE METAS POR PROGRAMA O SUB-PROGRAMA

EJERCICIO 2011

PROGRAMA: CONDUCCIÓN Y COORDINACIÓN DE LAS POLÍTICAS GENERALES, PROGRAMAS Y PROCEDIMIENTOS QUE REALICEN LOS ORGANOS EJECUTIVOS Y TECNICOS DEL INSTITUTO ELECTORAL.

SUB-PROGRAMA: PARTICIPACIÓN CIUDADANA PARA EFICIENTAR LOS PROCESOS ELECTORALES

UNIDAD(ES) EJECUTORAS: DELEGACION MUNICIPAL DE PARTICIPACIÓN CIUDADANA TIJUANA

UNIDAD RESPONSABLE DEL ÁREA: DIRECCIÓN EJECUTIVA DE PROCESOS ELECTORALES

LOCALIDAD	META	UNIDAD DE MEDIDA	CANTIDAD PROG.	ENE	FEB	MAR	ABR	MAY	JUN	JUL	AGO	SEP	OCT	NOV	DIC
TIJUANA	FOMENTAR LA PARTICIPACIÓN CIUDADANA EN LOS FUTUROS ELECTORES A TRAVES DE LA IMPARTICIÓN DE SESIONES DE INFORMACIÓN CON TEMAS DE EDUCACIÓN CÍVICA DIRIGIDOS AL SISTEMA EDUCATIVO (SISTEMA FORMAL)	ALUMNOS ASISTENTES	990			165	165	165				165	165	165	
TIJUANA	POSICIONAR LA IMAGEN DEL INSTITUTO ELECTORAL A TRAVES DE LA IMPARTICIÓN DE SESIONES DE INFORMACIÓN CON TEMAS DE EDUCACIÓN CÍVICA DIRIGIDOS A LA POBLACIÓN EN GENERAL (SISTEMA NO FORMAL).	CIUDADANOS ASISTENTES	120			20	20	20				20	20	20	
TIJUANA	FOMENTAR LOS VALORES CÍVICOS A TRAVES DE LA IMPARTICIÓN DE SESIONES DE INFORMACIÓN SOBRE TEMAS CÍVICOS EN EL PROGRAMA "MIS VACACIONES EN LA BIBLIOTECA".	NIÑOS ASISTENTES	100								100				
TIJUANA	CONCIENTIZAR A LOS FUTUROS CIUDADANOS SOBRE EL EJERCICIO DE SUS DERECHOS Y CUMPLIMIENTO DE SUS OBLIGACIONES POLÍTICO ELECTORALES A TRAVES DE LA ORGANIZACIÓN DE ELECCIONES ESCOLARES EN INSTITUCIONES EDUCATIVAS DE NIVEL MEDIO Y MEDIO SUPERIOR.	ALUMNOS CAPACITADOS	1200									300	450	450	

J

C



**INSTITUTO ELECTORAL Y DE PARTICIPACION CIUDADANA DEL
 ESTADO DE BAJA CALIFORNIA**
**FORMATO PARA LA DETERMINACION DE METAS
 POR PROGRAMA O SUB-PROGRAMA**

EJERCICIO 2011

PROGRAMA: CONDUCCIÓN Y COORDINACIÓN DE LAS POLÍTICAS GENERALES, PROGRAMAS Y PROCEDIMIENTOS QUE REALICEN LOS ORGANOS EJECUTIVOS Y TECNICOS DEL INSTITUTO ELECTORAL.

SUB-PROGRAMA: PARTICIPACIÓN CIUDADANA PARA EFICIENTAR LOS PROCESOS ELECTORALES

UNIDAD(ES) EJECUTORAS: DELEGACIÓN MUNICIPAL DE PARTICIPACIÓN CIUDADANA ENSEÑADA

UNIDAD RESPONSABLE DEL ÁREA: DIRECCIÓN EJECUTIVA DE PROCESOS ELECTORALES

LOCALIDAD	META	UNIDAD DE MEDIDA	CANTIDAD PROG.	ENE	FEB	MAR	ABR	MAY	JUN	JUL	AGO	SEP	OCT	NOV	DIC
ENSEÑADA	FOMENTAR LA PARTICIPACIÓN CIUDADANA EN LOS FUTUROS ELECTORES A TRAVES DE LA IMPARTICIÓN DE SESIONES DE INFORMACIÓN CON TEMAS DE EDUCACIÓN CÍVICA DIRIGIDOS AL SISTEMA EDUCATIVO (SISTEMA FORMAL)	ALUMNOS ASISTENTES	990			165	165	165				165	165	165	
ENSEÑADA	POSICIONAR LA IMAGEN DEL INSTITUTO ELECTORAL A TRAVES DE LA IMPARTICIÓN DE SESIONES DE INFORMACIÓN CON TEMAS DE EDUCACIÓN CÍVICA DIRIGIDOS A LA POBLACIÓN EN GENERAL (SISTEMA NO FORMAL).	CIUDADANOS ASISTENTES	120			20	20	20				20	20	20	
ENSEÑADA	FOMENTAR LOS VALORES CÍVICOS A TRAVES DE LA IMPARTICIÓN DE SESIONES DE INFORMACIÓN SOBRE TEMAS CÍVICOS EN EL PROGRAMA "MIS VACACIONES EN LA BIBLIOTECA".	NIÑOS ASISTENTES	100								100				
ENSEÑADA	CONCIENTIZAR A LOS FUTUROS CIUDADANOS SOBRE EL EJERCICIO DE SUS DERECHOS Y CUMPLIMIENTO DE SUS OBLIGACIONES POLÍTICO ELECTORALES A TRAVES DE LA ORGANIZACIÓN DE ELECCIONES ESCOLARES EN INSTITUCIONES EDUCATIVAS DE NIVEL MEDIO Y MEDIO SUPERIOR.	ALUMNOS CAPACITADOS	1200									300	450	450	

(Handwritten signature)

(Handwritten mark)

INSTITUTO ELECTORAL Y DE PARTICIPACION CIUDADANA DEL ESTADO DE BAJA CALIFORNIA
 PROYECTO DE PRESUPUESTO DE EGRESOS
 EJERCICIO FISCAL 2011

PROGRAMA: CONDUCCION Y COORDINACION DE LAS POLITICAS GENERALES, PROGRAMAS Y PROCEDIMIENTOS QUE REALICEN LOS ORGANOS EJECUTIVOS Y TECNICOS DEL INSTITUTO ELECTORAL.
 SUBPROGRAMA: PARTICIPACION CIUDADANA PARA EFICIENTAR LOS PROCESOS ELECTORALES
 UNIDAD EJECUTORA: DELEGACION MUNICIPAL DE PROCESOS ELECTORALES EN ENSENADA

PART	DESCRIPCION	TOTAL	ENERO	FEBRERO	MARZO	ABRIL	MAYO	JUNIO	JULIO	AGOSTO	SEPTIEMBRE	OCTUBRE	NOVIEMBRE	DICIEMBRE
10000	SERVICIOS PERSONALES	576,513.76	40,817.00	56,739.00	39,933.00	38,700.00	47,637.00	38,700.00	40,817.00	39,933.00	38,700.00	39,933.00	38,700.00	336,411.00
10201	SUELDOS TABULARES AL PERSONAL	68,437.50	5,813.00	5,250.00	5,813.00	5,625.00	5,813.00	5,625.00	5,813.00	5,813.00	5,625.00	5,813.00	5,625.00	5,813.00
10202	EROGACIONES ADICIONALES AL PERSONAL	159,687.50	13,563.00	12,250.00	13,563.00	13,125.00	13,563.00	13,125.00	13,563.00	13,563.00	13,125.00	13,563.00	13,125.00	13,563.00
10205	PRIMA VACACIONAL AL PERSONAL	-												
10206	GRATIFICACION DE FIN DE AÑO AL PERS	37,500.00												37,500.00
10232	CUOTAS PATRONALES ISSSTECAI	11,933.46	1,326.00	884.00	884.00	884.00	884.00	884.00	1,326.00	884.00	884.00	884.00	884.00	1,326.00
10236	RESERVA PARA INCREMENTOS DE SUELDO	9,617.61					7,704.00							1,914.00
10244	IMPUESTO SOBRE REMUNERACIONES AL	2,192.93	120.00	109.00	120.00	116.00	120.00	116.00	120.00	120.00	116.00	120.00	116.00	897.00
10301	SUELDOS TABULARES AL PERSONAL	215,950.00	18,290.00	16,520.00	18,290.00	17,700.00	18,290.00	17,700.00	18,290.00	18,290.00	17,700.00	18,290.00	17,700.00	18,290.00
10305	PRIMA VACACIONAL AL PERSONAL	7,080.00												7,080.00
10306	GRATIFICACION DE FIN DE AÑO AL PERSO	35,400.00												35,400.00
10332	CUOTAS PATRONALES ISSSTECAI	11,933.46	1,326.00	884.00	884.00	884.00	884.00	884.00	1,326.00	884.00	884.00	884.00	884.00	1,326.00
10338	RESERVA PARA AJUSTES DE PERSONAL	11,800.00												11,800.00
10344	IMPUESTO ESTATAL SOBRE NOMINAS	5,581.32	379.00	342.00	379.00	366.00	379.00	366.00	379.00	379.00	366.00	379.00	366.00	1,507.00
20000	MATERIALES Y SUMINISTROS	28,782.83	1,545.00	7,439.00	1,900.00	1,399.00	1,521.00	1,590.00	4,096.00	1,458.00	2,280.00	2,358.00	2,280.00	1,321.00
20101	MATERIALES Y ÚTILES DE OFICINA	8,442.21	224.00	5,081.00		78.00		69.00	2,775.00	137.00		78.00		
20105	MATERIALES Y ÚTILES PARA EL PROCESA	1,036.62		1,037.00										
20501	COMBUSTIBLES	19,304.00	1,321.00	1,321.00	1,900.00	1,321.00	1,321.00	1,321.00	1,321.00	1,321.00	2,280.00	2,280.00	2,280.00	1,321.00
30000	SERVICIOS GENERALES	1,200.00	100.00	100.00	100.00	100.00	100.00	100.00	100.00	100.00	100.00	100.00	100.00	100.00
30101	SERV.POSTAL, TELEG. Y MENSAJERIA	1,200.00	100.00	100.00	100.00	100.00	100.00	100.00	100.00	100.00	100.00	100.00	100.00	100.00
50000	BIENES MUEBLES E INMUEBLES	21,522.90		21,523.00										
51000	MOBILIARIO Y EQUIPO DE INFOMATICA	11,023.95		11,024.00										
53500	MOBILIARIO, EQUIPO Y APARATOS DE CO	10,498.95		10,499.00										
TOTAL:		628,019.51	42,462.00	65,301.00	41,933.00	40,199.00	49,058.00	40,190.00	45,013.00	41,491.00	41,080.00	42,391.00	41,080.00	137,832.00

5

INSTITUTO ELECTORAL Y DE PARTICIPACION CIUDADANA DEL ESTADO DE BAJA CALIFORNIA

PROYECTO DE PRESUPUESTO DE EGRESOS

EJERCICIO FISCAL 2011

PROGRAMA: CONDUCCIÓN Y COORDINACIÓN DE LAS POLÍTICAS GENERALES, PROGRAMAS Y PROCEDIMIENTOS QUE REALICEN LOS ORGANOS EJECUTIVOS Y TECNICOS DEL INSTITUTO ELECTORAL.

SUBPROGRAMA: PARTICIPACIÓN CIUDADANA PARA EFICIENTAR LOS PROCESOS ELECTORALES

UNIDAD EJECUTORA: CONSEJOS DISTRITALES ELECTORALES DE TIJUANA

PART	DESCRIPCIÓN	TOTAL	ENERO	FEBRERO	MARZO	ABRIL	MAYO	JUNIO	JULIO	AGOSTO	SEPTIEMBRE	OCTUBRE	NOVIEMBRE	DICIEMBRE
10303	SUELDOS TABULARES AL PERSONAL	401,475.00		37,100.00	41,075.00	39,750.00	41,075.00	39,750.00	41,075.00	41,075.00	39,750.00	41,075.00	39,750.00	
10305	PRIMA VACACIONAL AL PERSONAL	13,199.18											13,199.00	
10306	GRATIFICACION DE FIN DE AÑO AL PERSONAL	65,995.89												65,996.00
10332	CUOTAS PATRONALES ISSSTE/ICALI	19,447.12	884.00	1,768.00	1,768.00	1,768.00	1,768.00	1,768.00	2,652.00	1,768.00	1,768.00	1,768.00	1,768.00	
10338	RESERVA PARA AJUSTES DE PERSONAL	21,998.63												21,999.00
10344	IMPUESTO ESTATAL SOBRE NOMINAS	10,405.24		768.00	850.00	823.00	850.00	823.00	850.00	850.00	823.00	850.00	2,918.00	
	TOTAL:	532,521.06	884.00	39,636.00	43,693.00	42,341.00	43,693.00	42,341.00	44,577.00	43,693.00	42,341.00	43,693.00	57,635.00	87,995.00

08

INSTITUTO ELECTORAL Y DE PARTICIPACIÓN CIUDADANA DEL ESTADO DE BAJA CALIFORNIA
PROYECTO DE PRESUPUESTO DE EGRESOS
EJERCICIO FISCAL 2011

PROGRAMA: CONDUCCIÓN Y COORDINACIÓN DE LAS POLÍTICAS GENERALES, PROGRAMAS Y PROCEDIMIENTOS QUE REALICEN LOS ÓRGANOS EJECUTIVOS Y TÉCNICOS DEL INSTITUTO ELECTORAL
SUBPROGRAMA: REGISTRO DE ELECTORES Y CARTOGRAFÍA ELECTORAL

PARTIDA	IMPORTE	ENERO	FEBRERO	MARZO	ABRIL	MAYO	JUNIO	JULIO	AGOSTO	SEPTIEMBRE	OCTUBRE	NOVIEMBRE	DICEMBRE
10000 SERVICIOS PERSONALES	6,865,078.00	191,484.00	400,786.00	378,316.00	566,806.00	486,336.00	531,115.00	403,618.00	347,881.00	485,185.00	1,198,016.00	1,445,480.00	914,864.00
10201 SUELDOS TABULARES AL PERSONAL	694,957.00	53,928	48,709	53,928	52,188	53,928	52,188	53,928	53,928	52,188	53,928	52,188	53,928
10202 EROGACIONES ADICIONALES AL PERSONAL	1,481,571.00	125,832	113,655	125,832	121,773	125,832	121,773	125,832	125,832	124,773	125,832	121,773	125,832
10205 PRIMA VACACIONAL AL PERSONAL	87,834.00		43,917					43,917					
10206 GRATIFICACION DE FIN DE AÑO AL PERSONAL	347,922.00												347,922
10232 CUOTAS PATRONALES ISSSTE/CALI	71,604.00	7,956	5,304	5,304	5,304	5,304	5,304	7,956	5,304	5,304	5,304	5,304	7,956
10236 RESERVA PARA INCREMENTOS DE SUELDO	91,472.00					71,475		2,241					17,756
10244 IMPUESTO SOBRE REMUNERACIONES AL TRABAJO PERSONAL	22,160.00	1,116	1,917	1,116	1,080	1,116	1,080	2,025	1,116	1,080	1,116	1,080	8,318
10301 SUELDOS TABULARES AL PERSONAL	3,050,279.00	77,700	177,847	172,110	176,035	144,930	149,930	149,761	149,761	265,430	895,955	840,750	4,528
10305 PRIMA VACACIONAL AL PERSONAL	100,283.00					10,337					5,421	79,937	
10306 GRATIFICACION DE FIN DE AÑO AL PERSONAL	501,416.00					27,106					22,638	190,204	261,468
10332 CUOTAS PATRONALES ISSSTE/CALI	229,388.00	2,652	7,956	10,608	11,491	9,035	8,840	13,259	8,840	34,916	60,993	59,225	
10338 RESERVA PARA AJUSTES DE PERSONAL	157,138.00										7,546	69,401	87,156
10344 IMPUESTO ESTATAL SOBRE NOMINAS	79,054.00		1,608	3,661	3,563	4,607	3,000	3,100	3,100	5,494	19,283	31,618	
20000 MATERIALES Y SUMINISTROS	37,541.00	18,246.00	52,160.00	43,843.00	15,862.00	27,106.00	41,403.00	22,262.00	23,191.00	48,428.00	43,084.00	30,176.00	3,303.00
20101 MATERIALES Y ÚTILES DE OFICINA	64,684.00	8,511	5,444	6,517	2,226	5,451	11,779	2,043					359
20103 MATERIAL DIDACTICO Y DE APOYO INFORMATIVO	8,250.00		4,950	3,300									
20104 MATERIALES Y ÚTILES PARA EL PROCESAMIENTO EN EQUIPOS Y BIENES	440.00	220					220						
20105 INFORMATICOS	88,334.00	6,212	25,439	14,261	7,828	464	11,441	4,139	7,060	7,754	3,736		
20204 ALIMENTACION DE PERSONAL	1,140.00	95	95	95	95	95	95	95	95	95	95	95	95
20501 COMBUSTIBLES	233,293.00	3,088	16,112	25,232	25,413	20,976	20,748	15,865	15,865	23,142	34,162	29,602	3,088
20801 GASTOS MENORES DIVERSOS	1,440.00	120	120	120	120	120	120	120	120	120	120	120	120
30000 SERVICIOS GENERALES	480,866.00	39,457.00	41,632.00	51,347.00	28,802.00	59,740.00	67,766.00	64,607.00	47,282.00	23,111.00	16,740.00	34,830.00	6,537.00
30102 SERVICIO TELEFÓNICO	82,410.00	4,105	6,055	7,355	7,355	7,355	7,355	6,705	6,705	6,705	9,955	8,655	4,105
30301 ASESORIA	144,000.00					36,000							
30302 CAPACITACIÓN	12,000.00		12,000										
30418 TRABAJOS DE IMPRENTA													
30701 PASAJES	25,650.00	11,300	5,050					5,100				5,200	
30702 VIÁTICOS	88,100.00	11,000	7,750	16,150	8,350	6,850	9,700	7,750	1,750	4,450	3,800	9,150	1,400
30704 PEAJES	28,310.00	1,032	1,577	3,837	2,097	2,785	3,461	1,052	1,577	4,206	2,985	2,629	1,057
30705 HOSPEDAJE	99,596.00	12,000	9,200	24,000	11,000	6,750	11,250	8,000	1,250	6,750	9,195	9,195	
TOTAL	7,743,522.00	749,387.00	994,558.00	478,183.00	431,116.00	563,172.00	449,264.00	488,868.00	448,359.00	556,724.00	1,257,850.00	1,510,486.00	1,924,724.00

8

PROGRAMA: CONDUCCION Y COORDINACION DE LAS POLITICAS GENERALES, PROGRAMAS Y PROCEDIMIENTOS QUE REALICEN LOS ORGANOS EJECUTIVOS Y TECNICOS DEL INSTITUTO ELECTORAL.
SUBPROGRAMA: REGISTRO DE ELECTORES Y CARTOGRAFIA ELECTORAL

UNIDAD EJECUTORA: DIRECCION EJECUTIVA DE REGISTRO DE ELECTORES

PART.	DESCRIPCION	TOTAL	ENERO	FEBRERO	MARZO	ABRIL	MAYO	JUNIO	JULIO	AGOSTO	SEPTIEMBRE	OCTUBRE	NOVIEMBRE	DECIEMBRE
10000	SERVICIOS PERSONALES	3,108,318.00	251,127.00	93,115.00	74,233.00	71,905.00	102,883.00	71,905.00	102,807.00	74,233.00	71,905.00	74,233.00	71,905.00	224,537.00
10201	SUELDOS TABULARES AL PERSONAL	254,417.00	21,608.00	19,517.00	21,608.00	20,911.00	21,608.00	20,911.00	21,608.00	21,608.00	20,911.00	21,608.00	20,911.00	21,608.00
10202	EROGACIONES ADICIONALES AL PERSONAL	593,652.00	50,420.00	45,540.00	50,420.00	48,793.00	50,420.00	48,793.00	50,420.00	50,420.00	48,793.00	50,420.00	48,793.00	50,420.00
10205	PRIMA VACACIONAL AL PERSONAL	50,722.00		25,361.00			25,361.00							
10206	GRATIFICACION DE FIN DE AÑO AL PERSONAL	139,409.00												139,409.00
10236	RESERVA PARA INCREMENTOS DE SUeldo	37,049.00					28,600.00						1,768.00	7,115.00
10232	CUOTAS PATRONALES BSSTECALI	23,868.00	2,652.00	1,768.00	1,768.00	1,768.00	1,768.00	1,768.00	1,768.00	1,768.00	1,768.00	1,768.00	1,768.00	2,652.00
10244	IMPUESTO SOBRE REMUNERACIONES AL TRABAJO PERSONAL	9,201.00	447.00	929.00	447.00	433.00	447.00	433.00	447.00	447.00	433.00	447.00	433.00	3,333.00
20000	MATERIALES Y SUMINISTROS	1,423,837.00	1,439,210.00	11,923.00	27,720.00	17,200.00	10,789.00	25,231.00	6,800.00	6,366.00	13,695.00	8,499.00	3,206.00	1,973.00
20101	MATERIALES Y UTILES DE OFICINA	36,559.00	5,987.00	3,615.00	4,012.00	574.00	3,762.00	3,368.00	250.00	56.00	5,830.00	2,846.00	179.00	-
20103	MATERIAL DIDACTICO Y DE APOYO INFORMATIVO	4,850.00		4,850.00										
20104	MATERIALES Y UTILES DE IMPRESION Y REPRODUCCION	440.00	220.00					210.00						
20105	MATERIALES Y UTILES PARA EL PROCESAMIENTO EN EQUIPOS Y BIENES INFORMATICOS	42,758.00	6,212.00	251.00	7,131.00	4,583.00	464.00	9,313.00	3,870.00	3,530.00	4,778.00	2,626.00	-	-
20204	ALIMENTACION DE PERSONAL	1,140.00	95.00	95.00	95.00	95.00	95.00	95.00	95.00	95.00	95.00	95.00	95.00	95.00
20501	COMBUSTIBLES	55,548.00	1,758.00	2,812.00	11,362.00	11,828.00	6,346.00	6,118.00	2,565.00	2,565.00	2,812.00	2,812.00	2,812.00	1,758.00
20801	GASTOS MENORES DIVERSOS	1,440.00	120.00	120.00	120.00	120.00	120.00	120.00	120.00	120.00	120.00	120.00	120.00	120.00
30000	SERVICIOS PERSONALES	370,953.00	32,000.00	31,725.00	41,133.00	38,266.00	37,011.00	41,177.00	39,450.00	21,126.00	4,002.00	1,054.00	21,276.00	-
30102	SERVICIO TELEFONICO	49,910.00	3,455.00	3,455.00	4,755.00	4,755.00	4,755.00	4,105.00	4,105.00	4,105.00	4,105.00	4,755.00	3,455.00	3,455.00
30301	ASESORIA	144,000.00					36,000.00	36,000.00	36,000.00					
30701	PASAJES	26,650.00	11,000.00	5,050.00			5,100.00						5,200.00	
30702	VIATICOS	82,550.00	9,600.00	6,350.00	14,750.00	6,950.00	4,150.00	7,000.00	6,350.00	350.00	350.00	350.00	6,350.00	-
30704	PEAJES	9,943.00	-	524.00	2,785.00	1,045.00	1,052.00	1,727.00	-	524.00	1,052.00	704.00	524.00	-
30705	HOSPEDAJE	85,900.00	12,000.00	9,200.00	24,000.00	11,000.00	4,500.00	6,750.00	8,000.00	1,250.00	-	-	9,200.00	-
	TOTAL	1,830,116.00	322,431.00	146,154.00	135,061.00	148,100.00	133,372.00	111,616.00	138,657.00	82,736.00	36,972.00	63,794.00	55,347.00	276,510.00



INSTITUTO ELECTORAL Y DE PARTICIPACION CIUDADANA DEL ESTADO DE BAJA CALIFORNIA

IDENTIFICACIÓN DE SUBPROGRAMAS PARA EL EJERCICIO FISCAL 2011

PROGRAMA: CONDUCCIÓN Y COORDINACIÓN DE LAS POLÍTICAS GENERALES, PROGRAMAS Y PROCEDIMIENTOS QUE REALICEN LOS ORGANOS EJECUTIVOS Y TECNICOS DEL INSTITUTO ELECTORAL.

SUB-PROGRAMA : REGISTRO DE ELECTORES Y CARTOGRAFIA ELECTORAL

UNIDAD RESPONSABLE DEL ÁREA: DIRECCION EJECUTIVA DEL REGISTRO DE ELECTORES

OBJETIVO DEL SUBPROGRAMA:

Coordinar los estudios para llevar a cabo la actualización de la división territorial en distritos y secciones, de acuerdo a la demografía electoral, con el fin de mantener actualizado el registro y cartografía electoral.

RESPONSABLE DEL SUBPROGRAMA

ING. JORGE QUINTERO LARA

RESPONSABLE DEL PROGRAMA

C.P. VÍCTOR MANUEL LÓPEZ MAGALLÓN



**INSTITUTO ELECTORAL Y DE PARTICIPACION CIUDADANA DEL
ESTADO DE BAJA CALIFORNIA**

**FORMATO PARA LA DETERMINACION DE METAS
POR PROGRAMA O SUB-PROGRAMA**

PROGRAMA: CONDUCCION Y COORDINACION DE LAS POLITICAS GENERALES, PROGRAMAS Y PROCEDIMIENTOS QUE REALICEN LOS ORGANOS EJECUTIVOS Y TECNICOS DEL INSTITUTO ELECTORAL.

SUB-PROGRAMA : REGISTRO DE ELECTORES Y CARTOGRAFIA ELECTORAL

UNIDAD(ES) EJECUTORAS: DIRECCION EJECUTIVA DEL REGISTRO DE ELECTORES

UNIDAD RESPONSABLE DEL AREA: DIRECCION EJECUTIVA DEL REGISTRO DE ELECTORES

LOCALIDAD	META	UNIDAD DE MEDIDA	CANTIDAD PROG.	ENE	FEB	MAR	ABR	MAY	JUN	JUL	AGO	SEP	OCT	NOV	DIC
MEXICALI	PARTICIPAR EN LAS SESIONES DE LA COMISION ESTATAL DE VIGILANCIA	ACTA DE LA SESION	12	1	1	1	1	1	1	1	1	1	1	1	1
ESTADO	ACTUALIZAR LA CARTOGRAFIA ELECTORAL EN EL ESTADO	INFORME	4	0	0	1	0	0	1	0	0	1	0	0	1
MEXICALI	ELABORAR LA MEMORIA GEOESTADISTICA DEL PROCESO ELECTORAL 2010	INFORME / MEMORIA GEOESTADISTICA	2	0	0	1	0	0	1	0	0	0	0	0	0
ESTADO	VERIFICAR LA ACTUALIZACION REGISTRAL DEL PADRON FEDERAL ELECTORAL CORRESPONDIENTE AL ESTADO DE BAJA CALIFORNIA	INFORME	5	0	0	1	0	1	0	1	0	1	0	1	0
ESTADO	ELABORAR EL PROGRAMA DE RESECCIONAMIENTO	INFORME / PROYECTO	4	0	0	1	0	0	1	0	0	1	0	0	1

[Handwritten signature]

PROGRAMA: CONDUCCION Y COORDINACION DE LAS POLITICAS GENERALES, PROGRAMAS Y PROCEDIMIENTOS QUE REALICEN LOS ORGANOS EJECUTIVOS Y TECNICOS DEL INSTITUTO ELECTORAL.
SUBPROGRAMA: REGISTRO DE ELECTORES Y CARTOGRAFIA ELECTORAL

UNIDAD EJECUTORA: DEPARTAMENTO DE CARTOGRAFIA

PART	DESCRIPCION	TOTAL	ENERO	FEBRERO	MARZO	ABRIL	MAYO	JUNIO	JULIO	AGOSTO	SEPTIEMBRE	OCTUBRE	NOVIEMBRE	DICIEMBRE
10000	SERVICIOS PERSONALES	1,893,932.19	73,387.00	86,937.00	171,088.00	165,826.00	245,052.00	136,316.00	169,633.00	140,652.00	136,316.00	176,070.00	177,649.00	221,006.00
10201	SUELDOS TABULARES AL PERSONAL	243,660.47	20,694.00	18,692.00	20,694.00	20,027.00	20,694.00	20,027.00	20,694.00	20,694.00	20,027.00	20,694.00	20,027.00	20,694.00
10202	EROGACIONES ADICIONALES AL PERSONAL	568,541.18	48,287.00	43,614.00	48,287.00	46,729.00	48,287.00	46,729.00	48,287.00	48,287.00	46,729.00	48,287.00	46,729.00	48,287.00
10205	PRIMA VACACIONAL AL PERSONAL	37,112.40		18,556.00			18,556.00							
10206	GRATIFICACION DE FIN DE AÑO AL PERSONAL	133,512.60												133,513.00
10232	CUOTAS ISSSTECAI	35,800.38	3,978.00	2,652.00	2,652.00	2,652.00	2,652.00	2,652.00	3,978.00	2,652.00	2,652.00	2,652.00	2,652.00	3,978.00
10236	RESERVA PARA INCREMENTOS DE SUELDO	35,188.94					27,428.00		947.00					6,814.00
10244	IMPUESTO SOBRE REMUNERACIONES AL TRABAJO PERSONAL	8,575.75	428.00	771.00	428.00	445.00	428.00	415.00	812.00	428.00	415.00	428.00	415.00	3,192.00
10301	SUELDOS TABULARES AL PERSONAL	618,854.00			91,822.00	88,860.00	90,010.00	61,680.00	63,736.00	63,736.00	61,680.00	62,830.00	34,500.00	
10305	PRIMA VACACIONAL AL PERSONAL	20,345.89					10,397.00					5,421.00		4,528.00
10306	GRATIFICACION DE FIN DE AÑO AL PERSONAL	101,729.42					27,106.00					22,638.00	51,986.00	
10332	CUOTAS PATRONALES ISSSTECAI	40,662.16		2,652.00	5,304.00	5,304.00	6,188.00	3,536.00	5,304.00	3,536.00	3,536.00	3,536.00	1,768.00	
10338	RESERVA PARA AJUSTES DE PERSONAL	33,909.81					9,035.00					7,546.00	17,329.00	
10344	IMPUESTO NOMINAS	16,039.19			1,901.00	1,839.00	2,827.00	1,277.00	1,319.00	1,319.00	1,277.00	2,038.00	2,243.00	
20000	MATERIALES Y SUMINISTROS	68,283.31	185.00	26,937.00	13,463.00	4,037.00	3,020.00	5,863.00	389.00	3,538.00	7,683.00	3,098.00	179.00	
20101	MATERIALES Y ÚTILES DE OFICINA	13,617.25	185.00	1,749.00	2,362.00	507.00	1,690.00	2,411.00	120.00		2,997.00	1,418.00	179.00	
20103	MAT. DIDACTICO Y APOYO INFORMATIVO	3,300.00			3,300.00									
20105	MATERIALES Y ÚTILES PARA EL PROCESAMIENTO EN EQUIPOS Y BIENES INFORMATICOS	45,576.06		25,188.00	7,131.00	3,245.00		2,128.00	269.00	3,530.00	2,976.00	1,110.00		
20501	COMBUSTIBLES	5,795.00			570.00	285.00	1,330.00	1,330.00			1,710.00	570.00		
30000	SERVICIOS GENERALES	52,643.80		12,000.00			4,232.00	6,482.00			9,102.00	828.00		
30302	CAPACITACIÓN	12,000.00		12,000.00										
30418	TRABAJOS DE IMPRENTA	-												
30702	VIÁTICOS	4,550.00				1,300.00	1,300.00	1,300.00			1,300.00	650.00		
30704	PEAJES	2,593.80				682.00	682.00	682.00			1,052.00	178.00		
30705	HOSPEDIAE	13,500.00				2,250.00	2,250.00	4,500.00			6,750.00			
	TOTAL	1,994,864.30	73,572.00	135,874.00	484,451.00	469,863.00	252,304.00	146,667.00	164,022.00	144,182.00	159,101.00	179,996.00	177,828.00	221,006.00

[Handwritten signature]

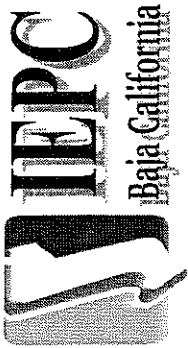

**INSTITUTO ELECTORAL Y DE PARTICIPACION CIUDADANA DEL
ESTADO DE BAJA CALIFORNIA**

**FORMATO PARA LA DETERMINACION DE METAS
POR PROGRAMA O SUB-PROGRAMA
EJERCICIO 2011**

PROGRAMA: CONDUCCIÓN Y COORDINACIÓN DE LAS POLÍTICAS GENERALES, PROGRAMAS Y PROCEDIMIENTOS QUE REALICEN LOS ORGANOS EJECUTIVOS Y TECNICOS DEL INSTITUTO ELECTORAL.

SUB-PROGRAMA : REGISTRO DE ELECTORES Y CARTOGRAFIA ELECTORAL

UNIDAD(ES) EJECUTORAS: DEPARTAMENTO DE CARTOGRAFIA

UNIDAD RESPONSABLE DEL ÁREA: DIRECCION EJECUTIVA DEL REGISTRO DE ELECTORES

LOCALIDAD	META	UNIDAD DE MEDIDA	CANTIDAD PROG.	ENE	FEB	MAR	ABR	MAY	JUN	JUL	AGO	SEP	OCT	NOV	DIC
ESTADO	ACTUALIZAR LA CARTOGRAFIA ELECTORAL EN EL ESTADO	REPORTE	4	0	0	1	0	0	1	0	0	1	0	0	1
MEXICALI	ELABORAR LA MEMORIA GEOESTADISTICA DEL PROCESO ELECTORAL 2010	INFORME	2	0	0	1	0	0	1	0	0	0	0	0	0
ESTADO	ELABORAR EL PROGRAMA DE RESECCIONAMIENTO	REPORTE	4	0	0	1	0	0	1	0	0	1	0	0	1
ESTADO	ELABORAR PROYECTO DE FACTIBILIDAD PARA LA VERIFICACIÓN DE LOS LIMITES DISTRITALES MUNICIPALES	INFORME / PROYECTO	3						1			1			1

2

PROGRAMA: CONDUCCIÓN Y COORDINACIÓN DE LAS POLÍTICAS GENERALES, PROGRAMAS Y PROCEDIMIENTOS QUE REALICEN LOS ORGANOS EJECUTIVOS Y TECNICOS DEL INSTITUTO ELECTORAL.

SUBPROGRAMA: REGISTRO DE ELECTORES Y CARTOGRAFIA ELECTORAL

UNIDAD EJECUTORA: DEPARTAMENTO DE OPERACIONES

PART	DESCRIPCION	TOTAL	ENERO	FEBRERO	MARZO	ABRIL	MAYO	JUNIO	JULIO	AGOSTO	SEPTIEMBRE	OCTUBRE	NOVIEMBRE	DECIEMBRE
10000	SERVICIOS PERSONALES	3,862,823.88	42,969.00	120,713.00	132,985.00	126,894.00	148,393.00	128,894.00	136,079.00	132,985.00	277,966.00	947,703.00	1,195,927.00	469,321.00
10201	SUELDOS TABULARES AL PERSONAL	136,875.00	11,625.00	10,500.00	11,625.00	11,250.00	11,625.00	11,250.00	11,625.00	11,625.00	11,250.00	11,625.00	11,250.00	11,625.00
10202	EROGACIONES ADICIONALES AL PERSONAL	319,375.00	27,125.00	24,500.00	27,125.00	26,250.00	27,125.00	26,250.00	27,125.00	27,125.00	26,250.00	27,125.00	26,250.00	27,125.00
10205	PRIMA VACACIONAL AL PERSONAL	-												
10206	GRATIFICACION DE FIN DE AÑO AL PERSONAL	75,000.00												75,000.00
10232	CUOTAS PATRONALES ISSSTE/ICALI	11,933.46	1,326.00	884.00	884.00	884.00	884.00	884.00	1,326.00	884.00	884.00	884.00	884.00	1,326.00
10236	RESERVA PARA INCREMENTOS DE SUeldo	19,235.22					15,408.00							3,828.00
10244	IMPUESTO SOBRE REMUNERACIONES AL TRABAJO PERSONAL	4,385.85	241.00	217.00	241.00	233.00	241.00	233.00	241.00	241.00	233.00	241.00	233.00	1,793.00
10301	SUELDOS TABULARES AL PERSONAL	2,431,425.00	77,700.00	77,700.00	86,025.00	83,250.00	86,025.00	83,250.00	86,025.00	86,025.00	203,750.00	833,125.00	806,250.00	
10305	PRIMA VACACIONAL AL PERSONAL	79,937.26											79,937.00	
10306	GRATIFICACION DE FIN DE AÑO AL PERSONAL	399,686.30												
10332	CUOTAS PATRONALES ISSSTE/ICALI	188,725.46	5,304.00	5,304.00	5,304.00	5,304.00	5,304.00	5,304.00	7,956.00	5,304.00	31,381.00	57,457.00	57,457.00	
10338	RESERVA PARA AJUSTES DE PERSONAL	133,228.76											46,073.00	87,156.00
10344	IMPUESTO ESTATAL SOBRE NOMINAS	63,016.57	1,608.00	1,781.00	1,781.00	1,723.00	1,781.00	1,723.00	1,781.00	1,781.00	4,218.00	17,246.00	29,375.00	
20000	MATERIALES Y SUMINISTROS	186,459.73	3,669.00	13,300.00	13,443.00	14,446.00	13,300.00	13,300.00	14,973.00	13,300.00	27,110.00	31,498.00	26,790.00	1,330.00
20101	MATERIALES Y UTILES DE OFICINA	14,509.73	2,339.00		143.00	1,146.00			1,673.00		8,490.00	718.00		
20501	COMBUSTIBLES	171,950.00	1,330.00	13,300.00	13,300.00	13,300.00	13,300.00	13,300.00	13,300.00	13,300.00	18,620.00	30,780.00	26,790.00	1,330.00
30000	SERVICIOS GENERALES	69,274.00	3,102.00	5,052.00	5,052.00	5,052.00	5,052.00	5,052.00	5,052.00	5,052.00	7,503.00	10,103.00	10,103.00	3,102.00
30102	SERVICIO TELEFONICO	32,500.00	650.00	2,600.00	2,600.00	2,600.00	2,600.00	2,600.00	2,600.00	2,600.00	2,600.00	5,200.00	5,200.00	650.00
30702	VIAJICOS	21,000.00	1,400.00	1,400.00	1,400.00	1,400.00	1,400.00	1,400.00	1,400.00	1,400.00	2,800.00	2,800.00	2,800.00	1,400.00
30704	PEAJES	15,774.00	1,052.00	1,052.00	1,052.00	1,052.00	1,052.00	1,052.00	1,052.00	1,052.00	2,103.00	2,103.00	2,103.00	1,052.00
	TOTAL	4,118,857.61	49,740.00	139,065.00	151,480.00	148,392.00	166,745.00	147,246.00	156,104.00	151,337.00	312,579.00	989,304.00	1,232,820.00	473,753.00

Handwritten signature or initials.



**INSTITUTO ELECTORAL Y DE PARTICIPACION CIUDADANA DEL
ESTADO DE BAJA CALIFORNIA**

**FORMATO PARA LA DETERMINACION DE METAS
POR PROGRAMA O SUB-PROGRAMA**
EJERCICIO 2011

PROGRAMA: CONDUCCIÓN Y COORDINACIÓN DE LAS POLÍTICAS GENERALES, PROGRAMAS Y PROCEDIMIENTOS QUE REALICEN LOS ORGANOS EJECUTIVOS Y TECNICOS DEL INSTITUTO ELECTORAL.

SUB-PROGRAMA : REGISTRO DE ELECTORES Y CARTOGRAFIA ELECTORAL

UNIDAD(ES) EJECUTORAS: DEPARTAMENTO DE OPERACIONES

UNIDAD RESPONSABLE DEL ÁREA: DIRECCION EJECUTIVA DEL REGISTRO DE ELECTORES

LOCALIDAD	META	UNIDAD DE MEDIDA	CANTIDAD PROG.	ENE	FEB	MAR	ABR	MAY	JUN	JUL	AGO	SEP	OCT	NOV	DIC
MEXICALI	DESARROLLAR EL SISTEMA DE CAPTURA DE VOTACION DEL PROCESO ELECTORAL 2010	INFORME / SISTEMA	1	1	0	0	0	0	0	0	0	0	0	0	0
MEXICALI	ELABORAR LA MEMORIA GEOESTADISTICA DEL PROCESO ELECTORAL 2010	REPORTE	2	0	1	1	0	0	0	0	0	0	0	0	0
ESTADO	VERIFICAR LA ACTUALIZACION REGISTRAL DEL PADRON FEDERAL ELECTORAL CORRESPONDIENTE AL ESTADO DE BAJA CALIFORNIA	REPORTE	6	1	0	1	0	1	0	1	0	1	0	1	0
ESTADO	ELABORAR EL PROGRAMA DE RESECCIONAMIENTO	REPORTE	4	0	0	1	0	0	1	0	0	1	0	0	1

Handwritten signature or initials.

INSTITUTO ELECTORAL Y DE PARTICIPACIÓN CIUDADANA DEL ESTADO DE BAJA CALIFORNIA
PROYECTO DE PRESUPUESTO DE EGRESOS
EJERCICIO FISCAL 2011

PROGRAMA: CONDUCCIÓN Y COORDINACIÓN DE LAS POLÍTICAS GENERALES, PROGRAMAS Y PROCEDIMIENTOS QUE REALICEN LOS ÓRGANOS EJECUTIVOS Y TÉCNICOS DEL INSTITUTO ELECTORAL
SUBPROGRAMA: TECNOLOGÍAS DE LA INFORMACIÓN

PARTIDA	IMPORTE	ENERO	FEBRERO	MARZO	ABRIL	MAYO	JUNIO	JULIO	AGOSTO	SEPTIEMBRE	OCTUBRE	NOVIEMBRE	DICIEMBRE
10000	3,237,153.00	206,444.00	254,793.00	262,453.00	256,300.00	339,665.00	254,300.00	282,958.00	262,453.00	254,300.00	262,453.00	365,467.00	637,569.00
10201	685,919.00	58,256	52,619	58,256	56,377	58,256	56,377	58,256	58,256	56,377	58,256	56,377	58,256
10202	1,600,489.00	135,932	122,777	135,932	131,547	135,932	131,547	135,932	135,932	131,547	135,932	131,547	135,932
10205	31,051.00		16,455					14,596					
10206	375,648.00												
10232	83,538.00	9,282	6,188	6,188	6,188	6,188	6,188	9,282	6,188	6,188	6,188	6,188	9,282
10236	97,138.00					77,212		745					19,181
10244	22,622.00	1,206	1,430	1,206	1,167	1,206	1,167	1,508	1,206	1,167	1,206	1,167	8,986
10301	549,036.00	50,736	50,736	56,172	54,360	56,172	54,360	56,172	56,172	54,360	56,172	54,360	56,172
10305	18,050.00											18,050	
10306	90,252.00											90,252	
10332	38,896.00	1,768	3,536	3,536	3,536	3,536	3,536	3,536	3,536	3,536	3,536	3,536	
10338	30,084.00												30,084
10344	14,230.00												
20000	194,964.00	41,179.00	41,377.00	6,685.00	6,933.00	31,198.00	6,933.00	15,552.00	6,138.00	22,794.00	7,334.00	6,406.00	2,520.00
20101	20,700.00	10,085	1,100	95	1,388	604	3,288	2,340	79	194	1,511	16	
20103	1,838.00	650			688								
20104	6,350.00	439					439	5,472					
MATERIALES Y ÚTILES PARA EL PROCESAMIENTO EN EQUIPOS Y BIENES						25,708							
20105	108,175.00	22,606	33,302	1,504	395								
20106													
20108	13,860.00	900	3,960	900	900	900	900	900	900	900	900	900	900
20204	880.00	880											
20307	20,708.00	3,600	1,400	2,340	634	2,140	670	634	2,140	2,340	2,000	2,140	670
MATERIALES PARA MANTENIMIENTO DE MOBILIARIO, EQUIPOS Y APARATOS DE COMUNICACIONES, TELECOMUNICACIONES Y AUDIOVISUAL													
20314													
20501	21,567.00	2,328	1,615	1,615	2,328	1,615	1,615	2,328	1,615	1,615	2,328	1,615	950
20801	1,386.00	231	231	231	231	231	231	231	231	231	231	231	231
30000	716,098.00	239,963.00	93,020.00	40,210.00	64,427.00	95,240.00	37,344.00	30,301.00	24,384.00	28,910.00	31,201.00	47,564.00	28,384.00
30102	48,060.00	4,005	4,005	4,005	4,005	4,005	4,005	4,005	4,005	4,005	4,005	4,005	4,005
30302	20,000.00												
30303	393,260.00	190,390	36,630	16,630	16,630	16,630	16,630	16,630	16,630	16,630	16,630	16,630	16,630
30512	133,368.00	11,749	27,749	13,239	14,639	7,749	11,749	7,749	7,749	7,749	7,749	7,749	7,749
30701	20,800.00	6,200	4,300	4,300									
30702	26,800.00	6,700	6,000										
30704	5,046.00	1,393	8,000			526							
30705	37,000.00	9,250	8,000										
30805	31,674.00	6,336	6,336	6,336	6,336	6,336	6,336	6,336	6,336	6,336	6,336	6,336	6,336
50000	309,797.00	25,849.00	203,448.00	80,000.00	80,000.00	203,448.00	203,448.00	203,448.00	203,448.00	203,448.00	203,448.00	203,448.00	203,448.00
51000	309,797.00	25,849	203,448	80,000	80,000	203,448	203,448	203,448	203,448	203,448	203,448	203,448	203,448
TOTAL	4,857,923.00	509,875.00	593,146.00	383,348.00	375,050.00	406,103.00	293,596.00	348,811.00	296,971.00	306,004.00	300,988.00	419,457.00	666,473.00

8

INSTITUTO ELECTORAL Y DE PARTICIPACION CI
 PROYECTO DE PRESUPUESTO DE EGRESOS

EJERCICIO FISCAL 2011

PROGRAMA: CONDUCCION DE LAS POLITICAS GENERALES, PROGRAMAS Y PROCEDIMIENTOS QUE REALIZEN LOS ORGANOS EJECUTIVOS Y TECNICOS DEL INSTITUTO ELECTORAL
 SUBPROGRAMA: TECNOLOGIAS DE LA INFORMACION
 UNIDAD EJECUTORA: DIRECCION EJECUTIVA DE INFORMATICA Y ESTADISTICA ELECTORAL

PART	DESCRIPCION	TOTAL	ENERO	FEBRERO	MARZO	ABRIL	MAYO	JUNIO	JULIO	AGOSTO	SEPTIEMBRE	OCTUBRE	NOVIEMBRE	DICIEMBRE
10000	SERVICIOS PERSONALES	1,064,329.95	75,177.00	71,981.00	74,243.00	71,905.00	102,883.00	71,905.00	76,448.00	74,243.00	71,905.00	74,243.00	71,905.00	224,337.00
10201	SUELDOS TABULARES AL PERSONAL	254,422.18	21,608	19,517	21,608	20,911	21,608	20,911	21,608	21,608	20,911	21,608	20,911	21,608
10202	EROGACIONES ADICIONALES AL PERSONAL	593,651.67	50,420	45,540	50,420	48,793	50,420	48,793	50,420	50,420	48,793	50,420	48,793	50,420
10205	PRIMA VACACIONAL AL PERSONAL	8734.19		5,635					3,099					
10206	GRATIFICACION DE FIN DE AÑO AL PERSONAL	139,409.4												
10232	CUOTAS PATRONALES ISSSTE/CAFI	238,666.92	2,652	1,768	1,768	1,768	1,768	1,768	2,652	1,768	1,768	1,768	1,768	139,409
10235	RESERVA PARA INCREMENTOS DE SUELDO	359,124.44					28,640		158					7,115
10244	IMPUESTO SOBRE REMUNERACIONES AL TRABAJO PERSONAL	83,333.15	447	521	447	433	447	433	511	447	433	447	433	3,333
20000	MATERIALES Y SUMINISTROS	102,348.87	15,776.00	33,545.00	3,650.00	3,585.00	17,864.00	5,638.00	5,520.00	1,955.00	5,914.00	3,785.00	3,690.00	1,290.00
20101	MATERIALES Y ÚTILES DE OFICINA	104,141.15	5,135			653	38	3,244	653			653		
20104	MATERIALES Y ÚTILES DE IMPRESIÓN Y REPRODUCCION	878.24	439					439						
20105	MATERIALES Y ÚTILES PARA EL PROCESAMIENTO EN EQUIPOS Y BIENES INFORMÁTICOS	593,666.48	5,703	28,530	1,504	264	15,740		1,968		3,690	464	1,504	
20204	ALIMENTACIÓN DE PERSONAL	7140	340	340	340	340	340	340	340	340	340	340	340	340
20308	REFACCIONES Y ACCESORIOS PARA EQUIPO DE COMPUTO	1600	1,600											
20501	COMBUSTIBLES	21,565	2,328	1,615	1,615	2,328	1,615	1,615	2,328	1,615	1,615	2,328	1,615	950
20801	GASTOS MENORES DIVERSOS	1,386	231		231		231		231		231		231	
30000	SERVICIOS GENERALES	487,864.44	53,779.00	85,484.00	32,879.00	34,424.00	27,710.00	31,144.00	46,634.00	27,144.00	27,710.00	27,534.00	46,394.00	27,144.00
30102	SERVICIO TELEFÓNICO	33,660	2,805	2,805	2,805	2,805	2,805	2,805	2,805	2,805	2,805	2,805	2,805	2,805
30303	SERVICIOS DE INFORMATICA	221,065.04	18,130	36,630	16,630	16,630	16,630	16,630	16,630	16,630	16,630	16,630	16,630	16,630
30512	MANTO Y CONSERV DE BIENES INFORMAT.	13,862	11,749	27,749	13,239	14,639	7,749	11,749	7,749	7,749	7,749	7,749	7,749	7,749
30701	PASAJES	20,800	6,200	4,300					5,100				5,200	
30702	VIÁTICOS	25,400	6,350	6,000		350			6,350			350	6,000	
30704	PEAJES	1,577.4	525				526							
30705	HOSPEDAJE	32,000	8,000	8,000					8,000				8,000	
50000	BIENES MUÉRBLES E INMUEBLES	46,345.50	20,498	20,498										
51000	MOBILIARIO Y EQUIPO DE INFORMATICA	48,345.5	25,848	20,498										
TOTAL:		1,680,869.76	170,511.00	212,506.00	110,607.00	109,914.00	148,957.00	108,722.00	130,602.00	103,382.00	105,529.00	105,562.00	121,979.00	253,011.00

8



INSTITUTO ELECTORAL Y DE PARTICIPACION CIUDADANA DEL ESTADO DE BAJA CALIFORNIA

IDENTIFICACIÓN DE SUBPROGRAMAS PARA EL EJERCICIO FISCAL 2011

PROGRAMA:

CONDUCCIÓN Y COORDINACIÓN DE LAS POLÍTICAS GENERALES, PROGRAMAS Y PROCEDIMIENTOS QUE REALICEN LOS ORGANOS EJECUTIVOS Y TECNICOS DEL INSTITUTO ELECTORAL.

SUB-PROGRAMA :

TECNOLOGIAS DE LA INFORMACION

UNIDAD RESPONSABLE DEL ÁREA:

DIRECCION EJECUTIVA DE INFORMATICA Y ESTADISTICA ELECTORAL

OBJETIVO DEL SUBPROGRAMA:

APOYAR EN SU FUNCIONAMIENTO A TODAS LAS UNIDADES ADMINISTRATIVAS DEL INSTITUTO ELECTORAL, EN LA INSTALACIÓN Y OPERACIÓN DE LOS EQUIPOS DE CÓMPUTO Y DE LOS SISTEMAS DE INFORMACIÓN, MANTENIENDO UNA SUPERVISIÓN PERMANENTE DE LOS ENLACES DE TELECOMUNICACIONES Y DE ACTUALIZACIÓN DE LA PÁGINA DE INTERNET DEL INSTITUTO ELECTORAL, ASÍ COMO EN EL DISEÑO DE DOCUMENTACION INSTITUCIONAL.

RESPONSABLE DEL SUBPROGRAMA

ING. JORGE QUINTERO LARA

RESPONSABLE DEL PROGRAMA

C.P. VICTOR MANUEL LOPEZ MAGALLÓN



**INSTITUTO ELECTORAL Y DE PARTICIPACION CIUDADANA DEL
 ESTADO DE BAJA CALIFORNIA**
**FORMATO PARA LA DETERMINACION DE METAS
 POR PROGRAMA O SUB-PROGRAMA**

PROGRAMA: CONDUCCION Y COORDINACION DE LAS POLITICAS GENERALES, PROGRAMAS Y PROCEDIMIENTOS QUE REALICEN LOS ORGANOS EJECUTIVOS Y TECNICOS DEL INSTITUTO ELECTORAL.

SUB-PROGRAMA : TECNOLOGIAS DE LA INFORMACION

UNIDAD(ES) EJECUTORAS: DIRECCION EJECUTIVA DE INFORMATICA Y ESTADISTICA ELECTORAL

UNIDAD RESPONSABLE DEL AREA: DIRECCION EJECUTIVA DE INFORMATICA Y ESTADISTICA ELECTORAL

LOCALIDAD	META	UNIDAD DE MEDIDA	CANTIDAD PROG.	ENE	FEB	MAR	ABR	MAY	JUN	JUL	AGO	SEP	OCT	NOV	DIC
MEXICALI	ELABORAR LA MEMORIA ELECTORAL 2010	INFORME / MEMORIA	2			1			1	1					
ESTADO	ADMINISTRAR LA ASIGNACION, MANTENIMIENTO Y USO ADECUADO DE LOS RECURSOS INFORMATICOS DE LA DIRECCION GENERAL DEL INSTITUTO ELECTORAL, ASI COMO LA ACTUALIZACION PERMANENTE DE LOS MISMOS.	INFORME	4			1			1			1			1
ESTADO	CREAR PAGINA INTERACTIVA PARA NIÑOS EN EL PORTAL DEL INSTITUTO, CON TRES SECCIONES: LUDOTECA, EDUTECA Y GUIA DIDACTICA.	INFORME	3			1				1				1	
ESTADO	PROMOVER LA IMAGEN INSTITUCIONAL DEL INSTITUTO ELECTORAL	INFORME	4			1			1			1			1
ESTADO	ELABORAR MATERIAL PARA LA PRODUCCION DEL MÓDULO DE CLASES PARA EL PROYECTO EDUCACION BASICA ELECTORAL Y CREAR LA PAGINA WEB PARA ALOJARLO.	INFORME	2							1				1	
ESTADO	DISEÑAR LA REVISTA ELECTRÓNICA "CON-CIENCIA CIUDADANA" Y COLABORAR EN LA ELABORACION DEL MATERIAL NECESARIO PARA LA PRODUCCION, REPRODUCCION Y PUBLICACION EN EL PORTAL DEL INSTITUTO.	INFORME	4			1			1			1			1
ESTADO	IMPLEMENTAR SISTEMAS QUE FACILITEN LA COMUNICACION ENTRE LAS DISTINTAS AREAS DEL IEPBC.	INFORME	6		1		1		1		1		1		1

[Handwritten signature]

INSTITUTO ELECTORAL Y DE PARTICIPACION CI
 DEL ESTADO DE BAJA CALIFORNIA
 PROYECTO DE PRESUPUESTO DE EGRESOS

EJERCICIO FISCAL 2011

PROGRAMA: CONDUCCION DE LAS POLITICAS GENERALES, PROGRAMAS Y PROCEDIMIENTOS QUE REALICEN LOS ORGANOS EJECUTIVOS Y TECNICOS DEL INSTITUTO ELECTORAL

SUBPROGRAMA: TECNOLOGIAS DE LA INFORMACION

UNIDAD EJECUTORA: DEPARTAMENTO DE DISEÑO INSTITUCIONAL

PART	DESCRIPCION	TOTAL	ENERO	FEBRERO	MARZO	ABRIL	MAYO	JUNIO	JULIO	AGOSTO	SEPTIEMBRE	OCTUBRE	NOVIEMBRE	DICIEMBRE
10000	SERVICIOS PERSONALES	817,804.75	20,230.00	58,254.00	64,115.00	62,162.00	71,061.00	62,162.00	65,883.00	64,115.00	62,162.00	64,115.00	145,937.00	77,706.00
10201	SUELDOS TABULARES AL PERSONAL	61,708.69	5,241	4,734	5,241	5,072	5,241	5,072	5,241	5,241	5,072	5,241	5,072	5,241
10202	EROGACIONES ADICIONALES AL PERSONAL	143,886.99	12,229	11,046	12,229	11,835	12,229	11,835	12,229	12,229	11,835	12,229	11,835	12,229
10206	GRATIFICACION DE FIN DE AÑO AL PERSONAL	33,813.00												
10232	CUOTAS PATRONALES ISSSTE/ICALI	11,933.46	1,326	884	884	884	884	884	1,326	884	884	884	884	1,326
10236	RESERVA PARA INCREMENTOS DE SUELDO	8,672.01					6,946							1,726
10244	IMPUESTO SOBRE REMUNERACIONES AL TRABAJO PERSONAL	1,977.31	108	98	108	105	108	105	108	108	105	108	105	108
10301	SUELDOS TABULARES AL PERSONAL	411,777.00		38,052	42,129	40,770	42,129	40,770	42,129	42,129	40,770	42,129	40,770	42,129
10305	PRIMA VACACIONAL AL PERSONAL	13,537.87												13,538
10306	GRATIFICACION DE FIN DE AÑO AL PERSONAL	67,689.37												67,689
10332	CUOTAS PATRONALES ISSSTE/ICALI	29,170.68	1,326	2,652	2,652	2,652	2,652	2,652	3,978	2,652	2,652	2,652	2,652	2,652
10338	RESERVA PARA AJUSTES DE PERSONAL	22,583.12												22,583
10344	IMPUESTO ESTATAL SOBRE NOMINAS	10,672.25		788	872	844	872	844	872	872	844	872	844	872
20000	MATERIALES Y SUMINISTROS	18,277.99	3,923.00	4,772.00	800.00	800.00	800.00	800.00	8,383.00	800.00	800.00	800.00	800.00	800.00
20101	MATERIALES Y ÚTILES DE OFICINA	5,025.83	2,419		600	600	600		1,407					600
20104	MATERIALES Y ÚTILES DE IMPRESIÓN Y REPRODUCCIÓN	5,471.66							5,472					
20105	MATERIALES Y ÚTILES PARA EL PROCESAMIENTO EN EQUIPOS Y BIENES INFORMÁTICOS	7,780.50	1,504	4,772					1,504					
30000	SERVICIOS GENERALES	31,680.00	6,336.00	6,336.00	6,336.00	6,336.00	6,336.00	6,336.00	6,336.00	6,336.00	6,336.00	6,336.00	6,336.00	6,336.00
30805	ASISTENCIA A CURSOS DE ACTUALIZACIÓN Y CONGRESOS	31,680	6,336	6,336	6,336	6,336	6,336	6,336	6,336	6,336	6,336	6,336	6,336	6,336
	TOTAL	867,459.71	30,488.00	89,352.00	70,451.00	69,098.00	77,397.00	62,162.00	74,266.00	64,115.00	62,162.00	64,715.00	145,537.00	77,706.00

Handwritten signature or initials.



**INSTITUTO ELECTORAL Y DE PARTICIPACION CIUDADANA DEL
ESTADO DE BAJA CALIFORNIA**

**FORMATO PARA LA DETERMINACION DE METAS
POR PROGRAMA O SUB-PROGRAMA**

PROGRAMA: CONDUCCIÓN Y COORDINACIÓN DE LAS POLÍTICAS GENERALES, PROGRAMAS Y PROCEDIMIENTOS QUE REALICEN LOS ORGANOS EJECUTIVOS Y TÉCNICOS DEL INSTITUTO ELECTORAL.

SUB-PROGRAMA : TECNOLOGÍAS DE LA INFORMACIÓN

UNIDAD(ES) EJECUTORAS: DEPARTAMENTO DE DISEÑO INSTITUCIONAL

UNIDAD RESPONSABLE DEL ÁREA: DIRECCIÓN EJECUTIVA DE INFORMÁTICA Y ESTADÍSTICA ELECTORAL

LOCALIDAD	META	UNIDAD DE MEDIDA	CANTIDAD PROG.	ENE	FEB	MAR	ABR	MAY	JUN	JUL	AGO	SEP	OCT	NOV	DIC
MEXICALI	ELABORAR LA MEMORIA ELECTORAL 2010	INFORME / MEMORIA	7	1	1	1	1	1	1	1					
ESTADO	PROMOVER LA IMAGEN INSTITUCIONAL DEL INSTITUTO ELECTORAL	INFORME / MANUAL	3			1				1				1	
MEXICALI	PREPARAR E IMPARTIR CURSOS EN EL ARES DE TECNOLOGIAS DE LA COMUNICACION AL PERSONAL DEL IEPCBC	INFORME / CURSO	1							1					
ESTADO	CREAR PÁGINA INTERACTIVA PARA NIÑOS EN EL PORTAL DEL INSTITUTO, CON TRES SECCIONES: LUDOTECA, EDUTECA Y GUIA DIDÁCTICA.	INFORME / SISTEMA	3			1				1				1	
ESTADO	COADYUVAR EN LA ELABORACION DEL MATERIAL NECESARIO PARA LA PRODUCCIÓN DEL MÓDULO DE CLASES PARA EL PROYECTO EDUCACIÓN BÁSICA ELECTORAL Y CREACION DEL SITIO EN LA PÁGINA INTERACTIVA PARA JOVENES EN EL PORTAL DEL INSTITUTO.	DOCUMENTO / SISTEMA	2							1				1	
ESTADO	DISEÑAR LA REVISTA ELECTRÓNICA "CON-CIENCIA CIUDADANA" Y COLABORAR EN LA ELABORACIÓN DEL MATERIAL NECESARIO PARA LA PRODUCCIÓN, REPRODUCCIÓN Y PUBLICACIÓN EN EL PORTAL DEL INSTITUTO.	REVISTA	4			1			1			1			1

Handwritten signature

INSTITUTO ELECTORAL Y DE PARTICIPACION CIUI
 ESTADO DE BAJA CALIFORNIA
 PROYECTO DE PRESUPUESTO DE EGRESOS

EJERCICIO FISCAL 2011

PROGRAMA: CONDUCCION DE LAS POLITICAS GENERALES, PROGRAMAS Y PROCEDIMIENTOS QUE REALICEN LOS ORGANOS EJECUTIVOS Y TECNICOS DEL INSTITUTO ELECTORAL

SUBPROGRAMA: TECNOLOGIAS DE LA INFORMACION

UNIDAD EJECUTORA: DEPARTAMENTO DE SISTEMAS Y ESTADISTICA

PART	DESCRIPCION	TOTAL	ENERO	FEBRERO	MARZO	ABRIL	MAYO	JUNIO	JULIO	AGOSTO	SEPTIEMBRE	OCTUBRE	NOVIEMBRE	DICIEMBRE
10000	SERVICIOS PERSONALES	840,233.43	59,223.00	58,040.00	58,337.00	56,513.00	80,651.00	56,513.00	55,381.00	58,337.00	56,513.00	58,337.00	96,513.00	175,840.00
10201	SUELDOS TABULARES AL PERSONAL	198,583.69	16,866	15,234	16,866	16,322	16,866	16,322	16,866	16,866	16,322	16,866	16,322	15,866
10202	EROGACIONES ADICIONALES AL PERSONAL	483,361.99	39,354	35,546	39,354	38,085	39,354	38,085	39,354	39,354	38,085	39,354	38,085	39,354
10205	PRIMA VACACIONAL AL PERSONAL	10,820.16		5,072					5,748					
10206	GRATIFICACION DE FIN DE AÑO AL PERSONAL	108,813.00												108,813
10232	CUOTAS PATRONALES ISSSTE/CAFI	23,866.92	2,652	1,768	1,768	1,768	1,768	1,768	2,652	1,768	1,768	1,768	1,768	2,652
10236	RESERVA PARA INCREMENTOS DE SUELDO	28,200.58					22,354		293					5,353
10244	IMPUESTO SOBRE REMUNERACIONES AL TRABAJO PERSONAL	6,587.09	349	420	349	338	349	338	468	349	338	349	338	2,602
20000	MATERIALES Y SUMINISTROS	7,188.53	3,652.00	1,100.00		688.00	100.00		128.00	1,400.00	100.00			
20101	MATERIALES Y ÚTILES DE OFICINA	3,030.53	1,602	1,100			100							
20103	MATERIAL DIDACTICO Y DE APOYO INFORMATIVO	1,338.00				688								
20105	MATERIALES Y ÚTILES PARA EL PROCESAMIENTO EN EQUIPOS Y BIENES INFORMATICOS	2,800.00	1,400							1,400				
30000	SERVICIOS GENERALES	20,000.00				20,000.00								
30302	CAPACITACION	20,000.00				20,000								
TOTAL		867,401.96	67,873.00	59,140.00	58,337.00	77,201.00	80,791.00	86,513.00	85,509.00	85,737.00	85,613.00	85,337.00	86,513.00	175,840.00

[Handwritten signature]



INSTITUTO ELECTORAL Y DE PARTICIPACION CIUDADANA DEL ESTADO DE BAJA CALIFORNIA

FORMATO PARA LA DETERMINACION DE METAS POR PROGRAMA O SUB-PROGRAMA

PROGRAMA: CONDUCCIÓN Y COORDINACIÓN DE LAS POLÍTICAS GENERALES, PROGRAMAS Y PROCEDIMIENTOS QUE REALICEN LOS ORGANOS EJECUTIVOS Y TECNICOS DEL INSTITUTO ELECTORAL.

SUB-PROGRAMA : TECNOLOGÍAS DE LA INFORMACIÓN

UNIDAD(ES) EJECUTORAS: DEPARTAMENTO DE SISTEMAS Y ESTADÍSTICA ELECTORAL

UNIDAD RESPONSABLE DEL ÁREA: DIRECCIÓN EJECUTIVA DE INFORMÁTICA Y ESTADÍSTICA ELECTORAL

LOCALIDAD	META	UNIDAD DE MEDIDA	CANTIDAD PROG.	ENE	FEB	MAR	ABR	MAY	JUN	JUL	AGO	SEP	OCT	NOV	DIC
MEXICALI	ELABORAR LA MEMORIA ELECTORAL 2010	INFORME	2			1			1						
MEXICALI	DESARROLLAR EL SISTEMA DE SOLICITUDES DE SERVICIOS INFORMATICOS.	INFORME / SISTEMA	3		1		1		1						
MEXICALI	DESARROLLAR EL SISTEMA DE DIGITALIZACION DOCUMENTAL	INFORME / SISTEMA	3							1		1		1	
MEXICALI	DESARROLLAR EL SISTEMA DE PLANIFICACION DE METAS Y ACTIVIDADES	INFORME / SISTEMA	3					1		1		1			
MEXICALI	IMPARTIR CURSOS POR PARTE DEL AREA DE TECNOLOGIAS DE LA INFORMACION AL PERSONAL DEL IEPCBC	INFORME / CURSO	1											1	
ESTADO	ADMINISTRAR LA ASIGNACION, MANTENIMIENTO Y USO ADECUADO DE LOS RECURSOS INFORMATICOS DE LA DIRECCION GENERAL DEL INSTITUTO ELECTORAL, ASI COMO LA ACTUALIZACION PERMANENTE DE LOS MISMOS.	INFORME	3			1				1					1

INSTITUTO ELECTORAL Y DE PARTICIPACION CIU' ESTADO DE BAJA CALIFORNIA
 PROYECTO DE PRESUPUESTO
 EJERCICIO FISCAL 2011

PROGRAMA: CONDUCCION DE LAS POLITICAS GENERALES, PROGRAMAS Y PROCEDIMIENTOS QUE REALICEN LOS ORGANOS EJECUTIVOS Y TECNICOS DEL INSTITUTO ELECTORAL
 SUBPROGRAMA: TECNOLOGIAS DE LA INFORMACION
 UNIDAD EJECUTORA: DEPARTAMENTO DE SOPORTE TECNICO

PART	DESCRIPCION	TOTAL	ENERO	FEBRERO	MARZO	ABRIL	MAYO	JUNIO	JULIO	AGOSTO	SEPTIEMBRE	OCTUBRE	NOVIEMBRE	DICIEMBRE
10000	SERVICIOS PERSONALES	915,086.25	51,865.00	65,518.00	65,721.00	65,721.00	65,721.00	65,721.00	73,243.00	65,721.00	63,721.00	65,721.00	91,513.00	159,487.00
10201	SUELDOS TABULARES AL PERSONAL	171,208.69	14,541	13,134	14,541	14,072	14,541	14,072	14,541	14,541	14,072	14,541	14,072	14,541
10202	EROGACIONES ADICIONALES AL PERSONAL	399,486.99	33,929	39,646	33,929	32,835	33,929	32,835	33,929	33,929	32,835	33,929	32,835	33,929
10205	PRIMA VACACIONAL AL PERSONAL	11,496.42		5,748					5,748					
10206	GRATIFICACION DE FIN DE AÑO AL PERSONAL	99,813.00												93,813
10232	CUOTAS PATRONALES ISSSTECAI	23,866.92	2,652	1,768	1,768	1,768	1,768	1,768	2,652	1,768	1,768	1,768	1,768	2,652
10236	RESERVA PARA INCREMENTOS DE SUELDO	24,353.54					19,272							4,788
10244	IMPUESTO SOBRE REMUNERACIONES AL TRABAJO PERSONAL	5,723.94	301	391	301	291	301	291	420	301	291	301	291	2,243
10301	SUELDOS TABULARES AL PERSONAL	137,259.00		12,684	14,043	13,590	14,043	13,590	14,043	14,043	13,590	14,043	13,590	4,513
10305	PRIMA VACACIONAL AL PERSONAL	4,512.62												
10306	GRATIFICACION DE FIN DE AÑO AL PERSONAL	22,563.12												22,563
10332	CUOTAS PATRONALES ISSSTECAI	9,723.56	442	884	884	884	884	884	1,326	884	884	884	884	7,521
10338	RESERVA PARA AJUSTES DE PERSONAL	7,521.04												
10344	IMPUESTO ESTATAL SOBRE NOMINAS	9,557.41		263	291	281	291	281	291	291	281	291	291	957
20000	MATERIALES Y SUMINISTROS	67,166.41	13,368.00	1,360.00	2,995.00	1,461.00	13,133.00	1,274.00	1,526.00	2,778.00	16,780.00	2,950.00	3,216.00	1,236.00
20101	MATERIALES Y ÚTILES DE OFICINA	2,228.58	929		95	135	465	44	151	79	56	258	16	
20105	MATERIALES Y ÚTILES PARA EL PROCESAMIENTO EN EQUIPOS Y BIENES INFORMÁTICOS	38,228.93	13,999			132	9,968		175		13,824	132		
20204	ALIMENTACIÓN DE PERSONAL	6,720.00	560	560	560	560	560	560	560	560	560	560	560	560
20307	HERRAMIENTAS MENORES	880.00	880											
20308	REFACCIONES Y ACCESORIOS PARA EQUIPO DE COMPUTO	19,108.90	2,000	1,400	2,340	634	2,140	670	634	2,140	2,340	2,000	2,140	670
30000	SERVICIOS GENERALES	196,467.20	175,867.00	1,200.00	1,200.00	3,667.00	1,200.00	1,200.00	3,667.00	1,200.00	1,200.00	3,667.00	1,200.00	1,200.00
30102	SERVICIO TELEFÓNICO	14,400.00	1,200	1,200	1,200	1,200	1,200	1,200	1,200	1,200	1,200	1,200	1,200	1,200
30303	SERVICIOS DE INFORMÁTICA	172,200.00	172,200											
30702	VIÁTICOS	1,400.00	350						350					350
30704	PEAJES	3,467.20	867						867					867
30705	HOSPEDAJE	5,000.00	1,250						1,250					1,250
50000	BIENES MUEBLES E INMUEBLES	263,450.00	183,450.00		80,000.00									
51000	MOBILIARIO Y EQUIPO DE INFORMÁTICA	263,450.00	183,450.00	80,000.00										
TOTAL		1,442,168.86	246,100.00	253,128.00	149,532.00	58,849.00	59,861.00	65,195.00	76,430.00	69,736.00	61,701.00	72,371.00	95,439.00	161,917.00

80

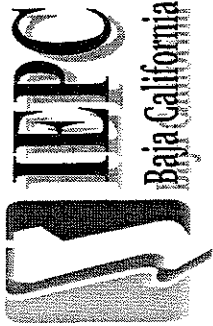

**INSTITUTO ELECTORAL Y DE PARTICIPACION CIUDADANA DEL
ESTADO DE BAJA CALIFORNIA**

**FORMATO PARA LA DETERMINACION DE METAS
POR PROGRAMA O SUB-PROGRAMA**

PROGRAMA: CONDUCCIÓN Y COORDINACIÓN DE LAS POLÍTICAS GENERALES, PROGRAMAS Y PROCEDIMIENTOS QUE REALICEN LOS ORGANOS EJECUTIVOS Y TECNICOS DEL INSTITUTO ELECTORAL.

SUB-PROGRAMA : TECNOLOGÍAS DE LA INFORMACIÓN

UNIDAD(ES) EJECUTORAS: DEPARTAMENTO DE SOPORTE TÉCNICO

UNIDAD RESPONSABLE DEL ÁREA: DIRECCIÓN EJECUTIVA DE INFORMÁTICA Y ESTADÍSTICA ELECTORAL

LOCALIDAD	META	UNIDAD DE MEDIDA	CANTIDAD PROG.	ENE	FEB	MAR	ABR	MAY	JUN	JUL	AGO	SEP	OCT	NOV	DIC
MEXICALI	IMPLEMENTAR SISTEMAS QUE FACILITEN LA COMUNICACIÓN ENTRE LAS DISTINTAS AREAS DEL IEPBC	INFORME / SISTEMA	6		1		1		1		1		1		1
MEXICALI	IMPARTIR CURSOS DE OFISMATICA POR PARTE DEL AREA DE TECNOLOGIAS DE LA INFORMACION AL PERSONAL DEL IEPBC	INFORME / CURSO	1			1									
ESTADO	ADMINISTRAR LA ASIGNACION, MANTENIMIENTO Y USO ADECUADO DE LOS RECURSOS INFORMATICOS DE LA DIRECCION GENERAL DEL INSTITUTO ELECTORAL, ASI COMO LA ACTUALIZACION PERMANENTE DE LOS MISMOS.	INFORME	6		1		1		1		1		1		1

Handwritten signature

INSTITUTO ELECTORAL Y DE PARTICIPACIÓN CIUDADANA DEL ESTADO DE BAJA CALIFORNIA
 PROYECTO DE PRESUPUESTO DE EGRESOS
 EJERCICIO FISCAL 2011

PROGRAMA: CONDUCCIÓN Y COORDINACIÓN DE LAS POLÍTICAS GENERALES, PROGRAMAS Y PROCEDIMIENTOS QUE REALICEN LOS ÓRGANOS EJECUTIVOS Y TÉCNICOS DEL INSTITUTO ELECTORAL
 SUBPROGRAMA: PROFESIONALIZACIÓN Y MEJORA CONTINUA

PARTIDA	IMPORTE	ENERO	FEBRERO	MARZO	ABRIL	MAYO	JUNIO	JULIO	AGOSTO	SEPTIEMBRE	OCTUBRE	NOVIEMBRE	DICIEMBRE
10000	785,678.00	884.00	54,594.00	60,255.00	58,367.00	83,366.00	61,133.00	61,133.00	60,255.00	58,367.00	60,255.00	58,367.00	171,462.1
10201	187,875.00		15,750	17,438	16,875	17,438	17,438	17,438	17,438	16,875	17,438	16,875	17.4
10202	438,375.00		36,750	40,688	39,375	40,688	40,688	40,688	40,688	39,375	40,688	39,375	40.6
10205													
10206	102,945.00			1,768	1,768	1,768	1,768	2,652	1,768	1,768	1,768	1,768	102.9
10232	22,099.00		884			23,111							2.6
10236	28,964.00			361	349	361	361	361	361	349	361	349	5.2
10244	6,020.00		326	361	349	361	361	361	361	349	361	349	2.4
20000	29,051.00	2,936.00	789.00	3,921.00	2,427.00	1,328.00	2,817.00	1,929.00	2,059.00	1,965.00	3,209.00	2,731.00	1,937.1
20101	12,314.00	1,898	317	1,996	748	847	1,448	1,448	380	1,244	1,530	893	2
20103	200.00	200											
20104	1,749.00	146	146	146	146	146	146	146	146	146	146	146	1
20501	9,654.00	1,207	1,207	1,207	1,207	1,207	1,207	1,207	1,207	1,207	1,207	1,207	1.2
20802	5,134.00	485	326	575	326	335	335	335	326	326	326	326	4.85
TOTAL:	814,729.00	4,820.00	55,383.00	64,176.00	60,784.00	84,694.00	61,184.00	65,068.00	62,314.00	60,332.00	63,464.00	61,098.00	173,399.1

8

INSTITUTO ELECTORAL Y DE PARTICIPACION CIUDADANA DEL ESTADO DE BAJA CALIFORNIA
 PROYECTO DE PRESUPUESTO DE EGRESOS

EJERCICIO FISCAL 2011
 PROGRAMA: CONDUCCION DE LAS POLITICAS GENERALES, PROGRAMAS Y PROCEDIMIENTOS QUE REALICEN LOS ORGANOS EJECUTIVOS Y TECNICOS DEL INSTITUTO ELECTORAL
 SUBPROGRAMA: PROFESIONALIZACION Y MEJORA CONTINUA
 UNIDAD EJECUTORA: PROFESIONALIZACION Y MEJORA CONTINUA

PART	DESCRIPCION	TOTAL	ENERO	FEBRERO	MARZO	ABRIL	MAYO	JUNIO	JULIO	AGOSTO	SEPTIEMBRE	OCTUBRE	NOVIEMBRE	DICIEMBRE
10000	SERVICIOS PERSONALES	783,679.01	884.00	54,584.00	60,245.00	58,367.00	61,139.00	60,255.00	58,367.00	60,255.00	58,367.00	60,255.00	58,367.00	171,468.00
10201	SUELDOS TABULARES AL PERSONAL	187,875.00		15,750	17,438	15,875	17,438	17,438	17,438	17,438	16,875	17,438	16,875	17,438
10202	EROGACIONES ADICIONALES AL PERSONAL	438,375.00		35,750	40,688	39,375	40,688	40,688	40,688	40,688	39,375	40,688	39,375	40,688
10205	PRIMA VACACIONAL AL PERSONAL													
10206	GRATIFICACION DE FIN DE AÑO AL PERSONAL	102,845.21												
10232	CUOTAS PATRONALES ISSSTECAU	22,089.00	884	1,768	1,768	1,768	2,652	1,768	1,768	1,768	1,768	1,768	1,768	102,845
10236	RESERVA PARA INCREMENTOS DE SUELDO	28,364.81					28,111							2,652
10244	IMPUESTO SOBRE REMUNERACIONES AL TRABAJO PERSONAL	6,019.99		326	361	349	361	349	361	361	349	361	349	2,492
20000	MATERIALES Y SUMINISTROS	29,050.30	3,336.00	769.00	3,924.00	2,717.00	1,338.00	1,929.00	2,059.00	1,985.00	1,985.00	5,208.00	2,731.00	1,943.00
20101	MATERIALES Y ÚTILES DE OFICINA	12,314.59	1,898	317	1,996	748	847	1,448	1,448	380	1,244	1,530	893	764
20103	MATERIAL DIDACTICO Y DE APOYO INFORMATIVO	200.00												
20104	MATERIALES Y ÚTILES DE IMPRESION Y REPRODUCCION	1,749.00	146	146	146	146	146	146	146	146	146	146	146	146
20501	COMBUSTIBLES	9,652.00	1,207		1,207	1,207		1,207		1,207		1,207	1,207	1,207
20802	ARTICULOS DE CAFETERIA	5,134.71	485	326	575	326	335	335	335	326	575	326	485	326
	TOTAL:	814,729.31	4,820.00	55,383.00	64,179.00	60,794.00	84,694.00	61,184.00	63,068.00	62,314.00	60,332.00	63,464.00	61,098.00	173,411.00

2



INSTITUTO ELECTORAL Y DE PARTICIPACION CIUDADANA DEL ESTADO DE BAJA CALIFORNIA

IDENTIFICACION DE PROGRAMAS PARA EL EJERCICIO FISCAL 2011

PROGRAMA: CONDUCCIÓN Y COORDINACIÓN DE LAS POLÍTICAS GENERALES, PROGRAMAS Y PROCEDIMIENTOS QUE REALICEN LOS ORGANOS EJECUTIVOS Y TECNICOS DEL INSTITUTO ELECTORAL.

SUB-PROGRAMA : PROFESIONALIZACIÓN Y MEJORA CONTINUA

UNIDAD RESPONSABLE DEL ÁREA: UNIDAD DE PROFESIONALIZACIÓN Y MEJORA CONTINUA

OBJETIVO DEL SUBPROGRAMA:

Promover la eficiencia y eficacia en los procesos administrativos del instituto para el óptimo desempeño de los programas a través de la mejora continua, realizando una evaluación integral de las funciones operativas de las unidades ejecutoras, orientada a lograr el máximo desarrollo del recurso humano, financiero y material.

RESPONSABLE DEL SUBPROGRAMA

C.P. VÍCTOR MANUEL LÓPEZ MAGALLÓN

RESPONSABLE DEL PROGRAMA

C.P. VÍCTOR MANUEL LÓPEZ MAGALLÓN



INSTITUTO ELECTORAL Y DE PARTICIPACION CIUDADANA DEL ESTADO DE BAJA CALIFORNIA

FORMATO PARA LA DETERMINACION DE METAS POR PROGRAMA O SUB-PROGRAMA

EJERCICIO 2011

PROGRAMA: CONDUCCION Y COORDINACION DE LAS POLITICAS GENERALES, PROGRAMAS Y PROCEDIMIENTOS QUE REALICEN LOS ORGANOS EJECUTIVOS Y TECNICOS DEL INSTITUTO ELECTORAL.

SUB-PROGRAMA : PROFESIONALIZACION Y MEJORA CONTINUA

UNIDAD EJECUTORA: UNIDAD DE PROFESIONALIZACION Y MEJORA CONTINUA

UNIDAD RESPONSABLE DEL AREA: UNIDAD DE PROFESIONALIZACION Y MEJORA CONTINUA

LOCALIDAD	META	UNIDAD DE MEDIDA	CANTIDAD PROG.	ENE	FEB	MAR	ABR	MAY	JUN	JUL	AGO	SEP	OCT	NOV	DIC	
ESTATAL	Elaborar el proyecto del sistema de gestión de la calidad que garantice un proceso de mejora continua.	Proyecto	1													1
ESTATAL	Elaborar un proyecto para la evaluación y planeación integral de puestos del instituto y realizar el diagnóstico de los procesos administrativos enfocados hacia la visión del instituto.	Proyecto	1						1							

2

INSTITUTO ELECTORAL Y DE PARTICIPACIÓN CIUDADANA DEL ESTADO DE BAJA CALIFORNIA
PROYECTO DE PRESUPUESTO DE EGRESOS
EJERCICIO FISCAL 2011

PROGRAMA: FISCALIZAR INGRESO, EGRESO Y RESPONSABILIDADES ADMINISTRATIVAS

CODIGO	DESCRIPCION	ENERO	FEBRERO	MARZO	ABRIL	MAYO	JUNIO	JULIO	AGOSTO	SEPTIEMBRE	OCTUBRE	NOVIEMBRE	DICIEMBRE
10000	SERVICIOS PERSONALES	270,154.00	292,337.00	267,069.00	258,645.00	370,147.00	258,645.00	340,818.00	267,069.00	258,645.00	267,069.00	258,645.00	267,069.00
10201	SUELDOS TABULARES AL PERSONAL	77,779.00	70,252.00	77,779.00	75,270.00	77,779.00	75,270.00	77,779.00	77,779.00	75,270.00	77,779.00	75,270.00	77,779.00
10202	EGRESIONES ADICIONALES AL PERSONAL	181,483.00	163,970.00	181,483.00	175,629.00	181,483.00	175,629.00	181,483.00	181,483.00	175,629.00	181,483.00	175,629.00	181,483.00
10205	PRIMA VACACIONAL AL PERSONAL	115,417.00	49,483.00					65,934.00					
10206	GRATIFICACION DE FIN DE AÑO AL PERSONAL	501,797.00	6,188.00	6,188.00	6,188.00	6,188.00	6,188.00	6,188.00	6,188.00	6,188.00	6,188.00	6,188.00	6,188.00
10232	CUOTAS PATRONALES ISSSTE/CAJAL	83,538.00						3,965.00					25,609.00
10234	RESERVA PARA INCREMENTOS DE SUeldo	132,061.00						2,975.00					1,558.00
10244	IMPUESTO SOBRE REMUNERACIONES AL TRABAJO PERSONAL	31,133.00	2,479.00	1,610.00	1,558.00	1,610.00	1,558.00	2,975.00	1,610.00	1,558.00	1,610.00	1,558.00	1,610.00
20000	MATERIALES Y SUMINISTROS	243,772.00	23,009.00	1,341.00	1,341.00	21,000.00	11,937.00	30,464.00	8,153.00	17,777.00	24,896.00	18,938.00	8,252.00
20101	MATERIALES Y UTILES DE OFICINA	86,898.00	3,596.00	6,567.00	5,997.00	8,134.00	4,764.00	12,547.00	1,029.00	7,950.00	6,137.00	8,999.00	1,147.00
20102	MATERIAL DE LIMPIEZA	5,301.00	239.00	441.00	649.00	605.00	229.00	801.00	229.00	567.00	687.00	504.00	229.00
20103	MATERIAL DIDACTICO Y DE APOYO INFORMATIVO	3,011.00	1,011.00				1,000.00				1,000.00		
20105	MATERIALES Y UTILES PARA EL PROCESAMIENTO EN EQUIPOS Y BIENES	31,144.00	7,786.00		7,786.00			7,786.00			7,786.00		
20201	INFORMATICOS	13,000.00	3,250.00	2,167.00	2,167.00	2,167.00	1,083.00	1,083.00	80.00	1,083.00	2,167.00	1,083.00	80.00
20204	ALIMENTACION DE PERSONAL	80.00	80.00	80.00	80.00	80.00	80.00	80.00	80.00	80.00	80.00	80.00	80.00
20206	AGUA Y HIELO PARA CONSUMO HUMANO	7,000.00											
20308	REFACCIONES Y ACCESORIOS PARA EQUIPO DE COMPUTO	6,840.00	6,793.00	6,840.00	6,793.00	6,840.00	6,793.00	6,840.00	6,793.00	6,840.00	6,793.00	6,840.00	6,793.00
20501	COMBUSTIBLES	4,000.00	2,000.00					6,840.00					
20801	GASTOS MENORES DIVERSOS	8,947.00	1,257.00	1,257.00	51.00	2,000.00	51.00	1,257.00	51.00	1,257.00	51.00	1,257.00	51.00
20802	ARTICULOS DE CAFETERIA	136,000.00	5,400.00	5,400.00	5,400.00	300.00	300.00	300.00	300.00	300.00	300.00	300.00	300.00
30000	SERVICIOS GENERALES	3,600.00	300.00	300.00	300.00	300.00	300.00	300.00	300.00	300.00	300.00	300.00	300.00
30101	SERV. POSTAL, TELEG. Y MENSAJERIA												
30301	ASESORIA												
30302	CAPACITACION	5,000.00	5,000.00										
30418	TRABAJOS DE IMPRENTA	5,000.00											
30511	MOBILIARIO Y EQUIPO DE OFICINA												
30517	MOBILIARIO, EQUIPO Y APARATOS DE COMUNICACIONES Y AUDIOVISUAL												
30531	EDIFICIOS Y LOCALES PARA LA OFICINA												
30701	PASAJES	23,100.00											
30702	VIAJES	27,600.00	2,500.00	2,500.00	2,500.00	2,500.00	2,500.00	2,500.00	2,500.00	2,500.00	2,500.00	2,500.00	2,500.00
30704	PEAJES	10,400.00	2,600.00	2,600.00	2,600.00	2,600.00	2,600.00	2,600.00	2,600.00	2,600.00	2,600.00	2,600.00	2,600.00
30705	HOSPEDAJE	26,000.00											
30805	ASISTENCIA A CURSOS DE ACTUALIZACION Y CONGRESOS	35,300.00	17,300.00										
50000	BIENES MUEBLES E INMUEBLES	192,000.00	31,800.00										
51000	MOBILIARIO Y EQUIPO DE INFORMATICA	3,000.00	3,000.00										
53100	MOBILIARIO Y EQUIPO DE OFICINA	40,000.00	18,260.00										
53500	MOBILIARIO, EQUIPO Y APARATOS DE COMUNICACIONES, TELECOMUNICACIONES Y AUDIOVISUAL	10,000.00	10,000.00										
TOTAL		4,249,760.00	357,653.00	249,432.00	235,413.00	391,541.00	271,872.00	371,822.00	360,213.00	276,722.00	297,086.00	277,898.00	316,869.00

8



INSTITUTO ELECTORAL Y DE PARTICIPACION CIUDADANA DEL ESTADO DE BAJA CALIFORNIA

IDENTIFICACION DE PROGRAMAS PARA EL EJERCICIO FISCAL 2011

PROGRAMA:

FISCALIZAR INGRESO, EGRESO Y RESPONSABILIDADES ADMINISTRATIVAS

OBJETIVOS DEL PROGRAMA:

Llevar a cabo la fiscalización del ingreso, egreso y responsabilidades administrativas de los Servidores Públicos del Instituto Electoral y de Participación Ciudadana del Estado de Baja California.

RESPONSABLE DEL PROGRAMA

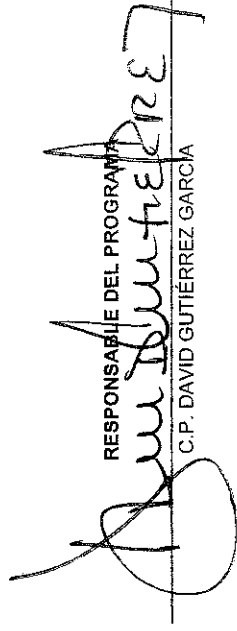

C.P. DAVID GUTIÉRREZ GARCÍA

INSTITUTO ELECTORAL Y DE PARTICIPACIÓN CIUDADANA DEL ESTADO DE BAJA CALIFORNIA
PROYECTO DE PRESUPUESTO DE EGRESOS
EJERCICIO FISCAL 2011

PROGRAMA: FISCALIZAR INGRESO, EGRESO Y RESPONSABILIDADES ADMINISTRATIVAS
SUBPROGRAMA: OFICINA DEL TITULAR

PARTIDA	ENERO	FEBRERO	MARZO	ABRIL	MAYO	JUNIO	JULIO	AGOSTO	SEPTIEMBRE	OCTUBRE	NOVIEMBRE	DICIEMBRE
10000	1,455,403.00	1,284,479.00	1,127,672.00	1,090,994.00	1,564,977.00	1,090,994.00	1,401,591.00	1,127,672.00	1,090,994.00	1,127,672.00	1,090,994.00	1,127,672.00
10201	389,324.00	29,866	33,066	31,999	33,066	31,999	33,066	33,066	31,999	33,066	31,999	33,066
10202	908,425.00	69,687	77,154	74,665	77,154	74,665	77,154	77,154	74,665	77,154	74,665	77,154
10205	51,320.00	26,002					25,318					
10206	213,329.00											213,329
10232	23,868.00	1,768	1,768	1,768	1,768	1,768	2,552	1,768	1,768	1,768	1,768	2,652
10236	56,004.00			43,825			1,292					10,887
10244	13,533.00	684	684	662	684	662	1,209	684	662	684	662	5,100
20000	330,401.00	5,985.00	10,247.00	11,836.00	11,490.00	6,866.00	16,569.00	4,844.00	10,347.00	14,117.00	10,763.00	4,908.00
20101	30,261.00	1,112	1,742	2,174	2,810	1,783	4,359		2,800	2,260	3,089	79
20102	6,301.00	1,070	441	649	606	729	861	229	567	687	504	229
20105	17,436.00	4359		4359			4359			4,359		
20204	13,000.00	3,250	2167	2167	2167	1,083	1,083		1,083	2,167	1,083	
20206	1,000.00	80	80	90	90	90	90	80	80	80	80	80
20501	54,551.00	4513	4580	4513	4560	4513	4560	4484	4560	4513	4750	4465
20802	7,852.00	1257	1257	51	1257	51	1257	51	1257	51	1257	55
30000	27,868.00	1,100.00	2,100.00	1,100.00				13,700.00				
30701	7,700.00							7,700.00				
30702	12,400.00	1,100.00	1,100.00	1,100.00				8,000.00				
30704	3,468.00	867.00	867.00	867.00				10,000.00				
30805	10,000.00							6,000.00				
30805	14,300.00	8,300.00										
50000	14,000.00	10,000.00										
50000	14,000.00	4,000.00										
50000	4,000.00	4,000										
53100												
53500	10,000.00	10,000										
TOTAL	1,848,072.00	1,412,955.00	1,224,919.00	1,221,930.00	1,679,987.00	1,157,760.00	1,572,600.00	1,332,116.00	1,154,441.00	1,267,789.00	1,197,857.00	1,347,096.00

2

INSTITUTO ELECTORAL DE PARTICIPACION CIL
ESTADO DE BAJA CALIFORNIA
PROYECTO DE PRESUPUESTO DE GASTOS
EJERCICIO FISCAL 2011

PROGRAMA: FISCALIZAR INGRESO, EGRESO Y RESPONSABILIDADES ADMINISTRATIVAS.
SUBPROGRAMA: OFICINA DEL TITULAR
UNIDAD EJECUTORA: OFICINA DEL TITULAR

PART	DESCRIPCION	TOTAL	ENERO	FEBRERO	MARZO	ABRIL	MAYO	JUNIO	JULIO	AGOSTO	SEPTIEMBRE	OCTUBRE	NOVIEMBRE	DICIEMBRE
10000	SERVICIOS PERSONALES	1,655,807.25	113,536.00	128,779.00	112,672.00	109,094.00	156,287.00	159,084.00	140,651.00	112,672.00	109,094.00	112,672.00	109,094.00	112,672.00
10201	SUELDOS TABULARES AL PERSONAL	389,325.08	33,066	29,866	39,066	31,999	33,066	31,999	33,066	33,066	31,999	39,066	31,999	33,066
10202	EROGACIONES ADICIONALES AL PERSONAL	908,425.17	77,154	69,687	77,154	74,665	77,154	74,665	77,154	77,154	74,665	77,154	74,665	77,154
10205	PRIMA VACACIONAL AL PERSONAL	51,919.51		26,002					25,318					
10206	GRATIFICACION DE FIN DE AÑO AL PERSONAL	213,328.80												
10232	CUOTAS PATRONALES ISSSTECAI	23,866.92	2,652	1,768	1,768	1,768	1,768	1,768	2,652	1,768	1,768	1,768	1,768	2,652
10236	RESERVA PARA INCREMENTOS DE SUELDO	56,004.43					43,825		1,292					10,887
10244	IMPUESTO SOBRE REMUNERACIONES AL TRABAJO PERSONAL	13,637.29	684	1,156	684	662	684	662	1,209	684	662	684	662	1,100
20000	MATERIALES Y SUMINISTROS	130,376.17	23,639.00	5,885.00	10,247.00	11,836.00	11,460.00	6,668.00	15,549.00	4,848.00	10,347.00	15,117.00	10,769.00	4,901.00
20101	MATERIALES Y ÚTILES DE OFICINA	30,260.32	8,053	1,112	1,742	2,174	2,810	1,783	4,359	2,800	2,800	2,260	3,089	79
20102	MATERIAL DE LIMPIEZA	6,302.35	1,070	229	441	649	606	229	861	229	567	687	504	229
20105	MATERIALES Y ÚTILES PARA EL PROCESAMIENTO EN EQUIPOS Y BIENES INFORMATICOS	17,435.84	4,359			4,359			4,359			4,359		
20204	ALIMENTACION DE PERSONAL	12,999.96	3,250		2,167		2,167		1,083		1,083	2,167		1,083
20206	AGUA Y HIELO PARA CONSUMO HUMANO	1,000.00	80	80	80	90	90	90	90	80	80	80	80	80
20501	COMBUSTIBLES	54,549.00	4,560	4,513	4,560	4,513	4,560	4,513	4,560	4,464	4,560	4,513	4,750	4,465
20802	ARTICULOS DE CAFETERIA	7,850.10	1,257	51	1,257	51	1,257	51	1,257	51	1,257	51	1,257	51
30000	SERVICIOS GENERALES	47,867.20	1,967.00	10,267.00	1,967.00	1,967.00				31,700.00				
30701	PASAJES	7,700.00								7,700				
30702	VIÁTICOS	12,400.00	1,100	1,100	1,100	1,100			8,000					
30704	PEALES	3,467.20	867	867	867	867								
30705	HOSPEDAJE	10,000.00								10,000				
30805	ASISTENCIA A CURSOS DE ACTUALIZACION Y CONGRESOS	14,300.00		8,300						6,000				
50000	BIENES MUEBLES E INMUEBLES	14,000.00	4,800.00	10,000.00										
53100	MOBILIARIO Y EQUIPO DE OFICINA	4,000.00	4,000											
53500	MOBILIARIO, EQUIPO Y APARATOS DE COMUNICACIONES, TELECOMUNICACIONES Y AUDIOVISUAL	10,000.00		10,000										
TOTAL		1,848,072.62	147,152.00	154,731.00	124,686.00	122,897.00	167,887.00	135,780.00	157,860.00	149,216.00	119,441.00	126,769.00	119,637.00	147,067.00

8



INSTITUTO ELECTORAL Y DE PARTICIPACION CIUDADANA DEL ESTADO DE BAJA CALIFORNIA

IDENTIFICACIÓN DE SUBPROGRAMAS PARA EL EJERCICIO FISCAL 2011

PROGRAMA: FISCALIZAR INGRESO, EGRESO Y RESPONSABILIDADES ADMINISTRATIVAS
SUB-PROGRAMA : OFICINA DEL TITULAR
UNIDAD RESPONSABLE DEL ÁREA: CONTRALORIA GENERAL

OBJETIVO DEL SUB-PROGRAMA:

VIGILAR EL CUMPLIMIENTO DE LAS NORMAS DE FUNCIONAMIENTO ADMINISTRATIVO QUE RIGEN A CADA UNA DE LAS UNIDADES ADMINISTRATIVAS PARA VERIFICAR LA OBSERVANCIA GENERAL DE LOS ASPECTOS LEGALES, REGLAMENTARIOS Y NORMATIVOS A QUE SE DEBEN SUJETAR LOS SERVIDORES PÚBLICOS EN LA ADMINISTRACIÓN DE LOS RECURSOS Y BIENES DEL INSTITUTO, ASI COMO LOS RELACIONADOS CON LA DETERMINACIÓN DE RESPONSABILIDADES E IMPOSICIÓN DE LAS SANCIONES QUE CORRESPONDAN.

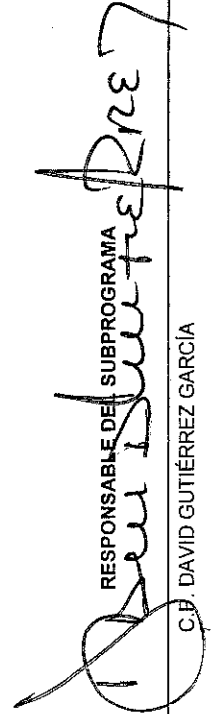
RESPONSABLE DEL SUBPROGRAMA
C.P. DAVID GUTIÉRREZ GARCÍA

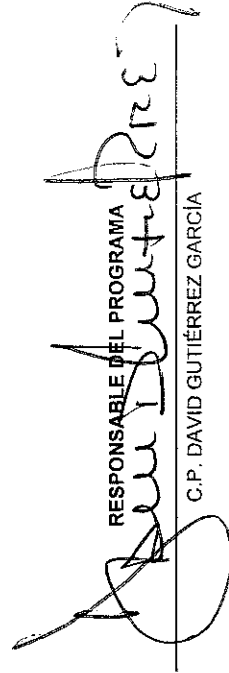
RESPONSABLE DEL PROGRAMA
C.P. DAVID GUTIÉRREZ GARCÍA

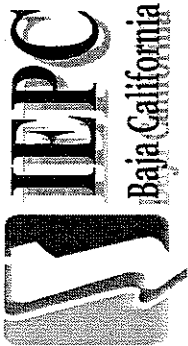

**INSTITUTO ELECTORAL Y DE PARTICIPACION CIUDADANA DEL
ESTADO DE BAJA CALIFORNIA**

**FORMATO PARA LA DETERMINACION DE METAS
POR PROGRAMA O SUB-PROGRAMA**

PROGRAMA: FISCALIZAR INGRESO, EGRESO Y RESPONSABILIDADES ADMINISTRATIVAS

SUB-PROGRAMA : OFICINA DEL TITULAR

UNIDAD(ES) EJECUTORAS: CONTRALORIA GENERAL

UNIDAD RESPONSABLE DEL ÁREA: CONTRALORIA GENERAL

LOCALIDAD	META	UNIDAD DE MEDIDA	CANTIDAD PROG.	ENE	FEB	MAR	ABR	MAY	JUN	JUL	AGO	SEP	OCT	NOV	DIC
ESTADO	DIRIGIR, ORIENTAR Y EVALUAR EL CUMPLIMIENTO DEL PROGRAMA ANUAL DE TRABAJO DE LA CONTRALORIA GENERAL , ASI COMO LA DEBIDA OBSERVANCIA DE LAS DEMAS FUNCIONES ESTABLECIDAS EN LAS LEYES Y REGLAMENTOS APLICABLES.	INFORME	2		1						1				
ESTADO	PRESENTAR PARA LA APROBACION DEL CONSEJO GENERAL EL PROGRAMA ANUAL DE TRABAJO	PROGRAMA	1											1	

INSTITUTO ELECTORAL Y DE PARTICIPACIÓN CIUDADANA DEL ESTADO DE BAJA CALIFORNIA
 PROYECTO DE PRESUPUESTO DE EGRESOS
 EJERCICIO FISCAL 2011

PROGRAMA: FISCALIZAR INGRESO, EGRESO Y RESPONSABILIDADES ADMINISTRATIVAS
 SUBPROGRAMA: RESPONSABILIDADES ADMINISTRATIVAS Y SITUACIÓN PATRIMONIAL

PARTIDA	IMPORTE	ENERO	FEBRERO	MARZO	ABRIL	MAYO	JUNIO	JULIO	AGOSTO	SEPTIEMBRE	OCTUBRE	NOVIEMBRE	DICIEMBRE
10000	1,043,336.00	72,039.00	79,477.00	71,135.00	53,216.00	98,574.00	63,316.00	83,204.00	71,135.00	65,316.00	71,135.00	52,516.00	215,083.00
10201	SUELDOS TABULARES AL PERSONAL	243,582.00	18,586.00	20,588.00	20,020.00	20,588.00	20,020.00	20,588.00	20,588.00	20,020.00	20,588.00	20,020.00	20,588.00
10202	EROGACIONES ADICIONALES AL PERSONAL	568,353.00	43,600.00	48,271.00	46,714.00	48,271.00	46,714.00	48,271.00	48,271.00	46,714.00	48,271.00	46,714.00	48,271.00
10205	PRIMA VACACIONAL AL PERSONAL	30,698.00	14,682.00					15,015.00					
10206	GRATIFICACION DE FIN DE AÑO AL PERSONAL	133,469.00											
10232	CUOTAS PATRONALES ISSSTE/CALI	23,868.00	1,768.00	1,768.00	1,768.00	1,768.00	1,768.00	2,632.00	1,768.00	1,768.00	1,768.00	1,768.00	133,469.00
10236	RESERVA PARA INCREMENTOS DE SUELDO	35,048.00				27,419.00		817.00					2,652.00
10244	IMPUESTO SOBRE REMUNERACIONES AL TRABAJO PERSONAL	8,438.00		428.00	414.00	428.00	414.00	760.00	428.00	414.00	428.00	414.00	6,812.00
20000	MATERIALES Y SUMINISTROS	10,409.00	3,489.00	7,093.00	4,554.00	2,385.00	2,963.00	4,948.00	2,943.00	2,187.00	4,544.00	2,703.00	1,960.00
20101	MATERIALES Y ÚTILES DE OFICINA	21,482.00	1,250.00	951.00	2,387.00	1,245.00	1,825.00	2,771.00	900.00	1,027.00	2,367.00	1,568.00	840.00
20102	MATERIALES Y ÚTILES PARA EL PROCESAMIENTO EN EQUIPOS Y BIENES INFORM	4,148.00	1,037.00		1,037.00			1,037.00			1,037.00		
20501	COMBUSTIBLES	13,680.00	1,140.00	1,140.00	1,140.00	1,140.00	1,140.00	1,140.00	1,140.00	1,140.00	1,140.00	1,140.00	1,140.00
20802	ARTICULOS DE CAFETERIA	1,059.00	1,059.00										
30000	SERVICIOS GENERALES	41,968.00	1,657.00	1,657.00	1,657.00	1,657.00	1,657.00	1,657.00	1,657.00	1,657.00	1,657.00	1,657.00	1,657.00
30101	SERV. POSTAL, TELEG. Y MENSAJERIA	1,200.00	100.00	100.00	100.00	100.00	100.00	100.00	100.00	100.00	100.00	100.00	100.00
30301	ASESORIA												
30302	CAPACITACIÓN	5,000.00	5,000.00										
30701	PASAJES	7,700.00											
30702	VIÁTICOS	7,600.00	700.00	700.00	700.00	700.00	700.00	700.00	700.00	700.00	700.00	700.00	700.00
30704	PEAJES	3,488.00	867.00	867.00	867.00	867.00	867.00	867.00	867.00	867.00	867.00	867.00	867.00
30705	HOSPEDAJE	8,000.00											
30803	ASISTENCIA A CURSOS DE ACTUALIZACIÓN Y CONGRESOS	9,000.00	3,000.00										
50000	BIENES MUEBLES E INMUEBLES	18,250.00	18,250.00										
53100	MOBILIARIO Y EQUIPO DE OFICINA	18,250.00	18,250.00										
TOTAL	1,144,093.00	80,234.00	110,443.00	74,313.00	75,147.00	101,059.00	71,981.00	94,252.00	99,795.00	71,183.00	75,799.00	71,724.00	217,163.00

8

INSTITUTO ELECTORAL Y DE PARTICIPACION CI ESTADO DE BAJA CALIFORNIA

PROYECTO DE PRESUPUESTO DE EGRESOS

EJERCICIO FISCAL 2011

PROGRAMA: FISCALIZAR INGRESO, EGRESO Y RESPONSABILIDADES ADMINISTRATIVAS.

SUBPROGRAMA: RESPONSABILIDADES ADMINISTRATIVAS Y SITUACION PATRIMONIAL

UNIDAD EJECUTORA: COORDINACION JURIDICA

PART	DESCRIPCION	TOTAL	ENERO	FEBRERO	MARZO	ABRIL	MAYO	JUNIO	JULIO	AGOSTO	SEPTIEMBRE	OCTUBRE	NOVIEMBRE	DICIEMBRE
10000	SERVICIOS PERSONALES	1,043,457	72,039	79,427	71,155	68,916	98,574	68,916	89,204	71,155	68,916	71,155	68,916	215,083
10201	SUELDOS TABULARES AL PERSONAL	243,581	20,688	18,686	20,688	20,020	20,688	20,020	20,688	20,688	20,020	20,688	20,020	20,688
10202	EROGACIONES ADICIONALES AL PERSONAL	568,355	48,271	43,600	48,271	46,714	48,271	46,714	48,271	48,271	46,714	48,271	46,714	48,271
10205	PRIMA VACACIONAL AL PERSONAL	30,698		14,682					16,016					
10206	GRATIFICACION DE FIN DE AÑO AL PERSONAL	133,469												133,469
10232	CUOTAS PATRONALES ISSSTE/ICALI	23,867	2,652	1,768	1,768	1,768	1,768	1,768	2,652	1,768	1,768	1,768	1,768	2,652
10236	RESERVA PARA INCREMENTOS DE SUELDO	35,048					27,419		817					6,812
10244	IMPUESTO SOBRE REMUNERACIONES AL TRABAJO PERSONAL	8,440	428	691	428	414	428	414	760	428	414	428	414	3,191
20000	MATERIALES Y SUMINISTROS	40,410	6,528	3,489	2,091	4,564	2,485	2,965	4,949	2,040	2,167	4,544	2,708	1,984
20101	MATERIALES Y ÚTILES DE OFICINA	21,484	4,351	1,250	951	2,387	1,245	1,825	2,771	900	1,027	2,367	1,568	844
20105	MATERIALES Y ÚTILES PARA EL PROCESAMIENTO EN EQUIPOS Y BIENES INFORMATICOS	4,146	1,037			1,037			1,037			1,037		
20501	COMBUSTIBLES	13,680	1,140	1,140	1,140	1,140	1,140	1,140	1,140	1,140	1,140	1,140	1,140	1,140
20802	ARTÍCULOS DE CAFETERÍA	1,099	1,099											
30000	SERVICIOS GENERALES	41,967	1,667	9,667	1,667	1,667	100	100	100	26,600	100	100	100	100
30101	SERV. POSTAL, TELEG. Y MENSAJERIA	1,200	100	100	100	100	100	100	100	100	100	100	100	100
30301	ASESORIA	0												
30302	CAPACITACIÓN	5,000		5,000										
30701	PASAJES	7,700								7,700				
30702	VIÁTICOS	7,600	700	700	700	700				4,800				
30704	PEAJES	3,467	867	867	867	867				8,000				
30705	HOSPEDAJE	8,000								6,000				
30805	ASISTENCIA A CURSOS DE ACTUALIZACION Y CONGRESOS	9,000		3,000										
50000	BIENES MUEBLES E INMUEBLES	18,260	0	18,260	0	0	0	0	0	0	0	0	0	0
53100	MOBILIARIO Y EQUIPO DE OFICINA	18,260	18,260											
TOTAL:		1,144,093.87	80,234.00	110,843.00	74,913.00	75,147.00	101,055.00	71,981.00	94,252.00	59,795.00	71,183.00	75,799.00	71,724.00	219,251.00



INSTITUTO ELECTORAL Y PARTICIPACION CIUDADANA DEL ESTADO DE BAJA CALIFORNIA

IDENTIFICACIÓN DE SUBPROGRAMAS PARA EL EJERCICIO FISCAL 2011

PROGRAMA: FISCALIZAR INGRESO, EGRESO Y RESPONSABILIDADES ADMINISTRATIVAS
SUB-PROGRAMA : RESPONSABILIDADES ADMINISTRATIVAS Y SITUACIÓN PATRIMONIAL
UNIDAD RESPONSABLE DEL ÁREA: COORDINACIÓN JURÍDICA

OBJETIVO DEL SUB-PROGRAMA:

PROPICIAR QUE LA FUNCIÓN PÚBLICA SEA TRANSPARENTE Y APEGADA AL MARCO LEGAL Y NORMATIVO VIGENTE.

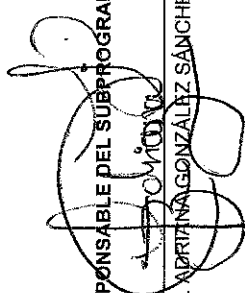
RESPONSABLE DEL SUBPROGRAMA

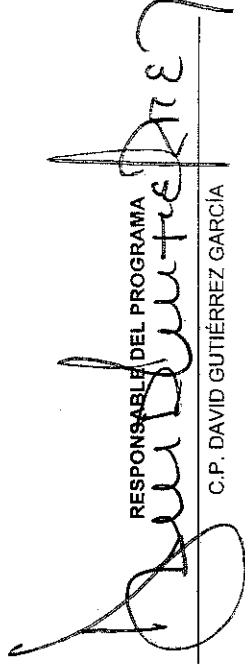
LIC. ADRIANA GONZÁLEZ SÁNCHEZ

RESPONSABLE DEL PROGRAMA

C.P. DAVID GUTIÉRREZ GARCÍA



**INSTITUTO ELECTORAL Y DE PARTICIPACION CIUDADANA DEL
ESTADO DE BAJA CALIFORNIA**

**FORMATO PARA LA DETERMINACION DE METAS
POR PROGRAMA O SUB-PROGRAMA**
EJERCICIO 2011

PROGRAMA: FISCALIZAR INGRESO, EGRESO Y RESPONSABILIDADES ADMINISTRATIVAS

SUB-PROGRAMA : RESPONSABILIDADES ADMINISTRATIVAS Y SITUACIÓN PATRIMONIAL

UNIDAD(ES) EJECUTORAS: COORDINACIÓN JURÍDICA

UNIDAD RESPONSABLE DEL ÁREA: COORDINACIÓN JURÍDICA

LOCALIDAD	META	UNIDAD DE MEDIDA	CANTIDAD PROG.	ENE	FEB	MAR	ABR	MAY	JUN	JUL	AGO	SEP	OCT	NOV	DIC
ESTADO	ATENDER EL 100% DE LOS PROCEDIMIENTOS QUE SE INICIAN DE OFICIO, POR QUEJA O DENUNCIA EN CONTRA DE LOS SERVIDORES PUBLICOS, PARA VIGILAR EL CUMPLIMIENTO DE SUS OBLIGACIONES Y PROHIBICIONES	PORCENTAJE	100%	100%	100%	100%	100%	100%	100%	100%	100%	100%	100%	100%	100%
ESTADO	DAR SEGUIMIENTO AL 100% DE LAS DECLARACIONES DE SITUACION PATRIMONIAL QUE DEBAN PRESENTAR LOS SERVIDORES PUBLICOS OBLIGADOS, PARA CONOCER SU EVOLUCION PATRIMONIAL	PORCENTAJE	100%	100%	100%	100%	100%	100%	100%	100%	100%	100%	100%	100%	100%

INSTITUTO ELECTORAL Y DE PARTICIPACIÓN CIUDADANA DEL ESTADO DE BAJA CALIFORNIA
PROYECTO DE PRESUPUESTO DE EGRESOS
EJERCICIO FISCAL 2011

PROGRAMA: FISCALIZAR INGRESO, EGRESO Y RESPONSABILIDADES ADMINISTRATIVAS
SUBPROGRAMA: EJECUCIÓN DE LOS ACTOS DE FISCALIZACIÓN

	PARTIDA	IMPORTE	ENERO	FEBRERO	MARZO	ABRIL	MAYO	JUNIO	JULIO	AGOSTO	SEPTIEMBRE	OCTUBRE	NOVIEMBRE	DECIEMBRE
10000	SERVICIOS PERSONALES	1,217,876.00	84,558.00	84,558.00	84,558.00	84,558.00	115,074.00	80,633.00	110,923.00	83,234.00	80,633.00	83,234.00	80,633.00	250,677.00
10201	SUELDOS TABULARES AL PERSONAL	282,875.00	24,025.00	21,700.00	24,025.00	23,250.00	24,025.00	23,250.00	24,025.00	24,025.00	23,250.00	24,025.00	23,250.00	24,025.00
10202	EROGACIONES ADICIONALES AL PERSONAL	660,039.00	56,058.00	50,633.00	56,058.00	54,250.00	56,058.00	54,250.00	56,058.00	56,058.00	54,250.00	56,058.00	54,250.00	56,058.00
10205	PRIMA VACACIONAL AL PERSONAL	33,400.00		8,800.00					24,600.00					
10206	GRATIFICACION DE FIN DE AÑO AL PERSONAL	155,000.00												155,000.00
10232	CUOTAS PATRONALES ISSSTE/CAFI	35,802.00	3,978.00	2,652.00	2,652.00	2,652.00	31,842.00	2,652.00	3,978.00	2,652.00	2,652.00	2,652.00	2,652.00	3,978.00
10236	RESERVA PARA INCREMENTOS DE SUeldo	41,007.00							1,255.00					7,910.00
10244	RESERVA PARA INCREMENTOS DE SUeldo	9,753.00	497.00	631.00	497.00	481.00	497.00	481.00	1,007.00	497.00	481.00	497.00	481.00	3,706.00
20000	MATERIALES Y SUMINISTROS	72,469.00	10,073.00	5,195.00	3,875.00	3,875.00	4,079.00	2,456.00	7,809.00	128.00	4,123.00	4,896.00	4,342.00	225.00
20101	MATERIALES Y ÚTILES DE OFICINA	35,154.00	7,687.00	1,184.00	3,875.00	1,437.00	4,079.00	1,156.00	5,418.00	128.00	4,123.00	1,505.00	4,342.00	225.00
20103	MATERIAL DIDÁCTICO Y DE APOYO INFORMATIVO	3,011.00		1,011.00				1,000.00				1,000.00		
	MATERIALES Y ÚTILES PARA EL PROCESAMIENTO EN EQUIPOS Y BIENES													
20105	INFORMATICOS	9,564.00	2,391.00			2,391.00			2,391.00			2,391.00		
20308	REFACCIONES Y ACCESORIOS PARA EQUIPO DE COMPUTO	7,000.00	7,000.00											
20501	COMBUSTIBLES	13,680.00	1,140.00	1,140.00	1,140.00	1,140.00	1,140.00	1,140.00	1,140.00	1,140.00	1,140.00	1,140.00	1,140.00	1,140.00
20801	GASTOS MENORES DIVERSOS	4,000.00		2,000.00			2,000.00							
20802	ARTICULOS DE CAFETERIA													
30000	SERVICIOS GENERALES	46,168.00	900.00	5,900.00	900.00	900.00	200.00	200.00	200.00	200.00	200.00	200.00	200.00	200.00
30101	SERV. POSTAL, TELEG. Y MENSAJERIA	2,400.00	200.00	200.00	200.00	200.00	200.00	200.00	200.00	200.00	200.00	200.00	200.00	200.00
30302	CAPACITACION			5,000.00										
30418	TRABAJO DE IMPRENTA	5,000.00		5,000.00										
30511	MOBILIARIO Y EQUIPO DE OFICINA													
30517	MOBILIARIO, EQUIPO Y APARTADOS DE COMUNICACIONES Y AUDIOVISUAL													
30531	EDIFICIOS Y LOCALES PARA LA OFICINA													
30701	PASALES	7,700.00												
30702	VIÁTICOS	7,600.00	700.00	700.00	700.00	700.00	700.00	700.00	700.00	700.00	700.00	700.00	700.00	700.00
30704	PEAJES	3,468.00	867.00	867.00	867.00	867.00	867.00	867.00	867.00	867.00	867.00	867.00	867.00	867.00
30705	HOSPEDAJE	5,000.00												
30805	ASISTENCIA A CURSOS DE ACTUALIZACION Y CONGRESOS	12,000.00		6,000.00										
50000	BIENES MUEBLES E INMUEBLES	20,740.00		3,000.00										
51000	MOBILIARIO Y EQUIPO DE INFORMATICA	3,000.00		3,000.00										
53100	MOBILIARIO Y EQUIPO DE OFICINA	17,740.00	17,740.00											
	TOTAL	3,357,193.00	95,531.00	102,511.00	85,407.00	85,561.00	119,353.00	82,989.00	118,932.00	95,060.00	84,956.00	88,378.00	85,175.00	251,102.00

INSTITUTO ELECTORAL Y DE PARTICIPACION C
 ESTADO DE BAJA CALIFORNIA
 PROYECTO DE PRESUPUESTO LOCAL
 EJERCICIO FISCAL 2011

PROGRAMA: FISCALIZAR INGRESO, EGRESO Y RESPONSABILIDADES ADMINISTRATIVAS.
 SUBPROGRAMA: EJECUCION DE ACTOS DE FISCALIZACION
 UNIDAD EJECUTORA: COORDINACION DE AUDITORIA

PART	DESCRIPCION	TOTAL	ENERO	FEBRERO	MARZO	ABRIL	MAYO	JUNIO	JUNIO	JULIO	AGOSTO	SEPTIEMBRE	OCTUBRE	NOVIEMBRE	DICIEMBRE
10000	SERVICIOS PERSONALES	1,217,879.15	84,558.00	84,416.00	83,232.00	80,633.00	115,074.00	80,633.00	80,633.00	110,923.00	83,232.00	80,633.00	83,232.00	80,633.00	80,633.00
10201	SUELDOS TABULARES AL PERSONAL	282,874.64	24,025	21,700	24,025	23,250	24,025	23,250	23,250	24,025	24,025	23,250	24,025	23,250	24,025
10202	EROGACIONES ADICIONALES AL PERSONAL	660,040.81	56,058	50,633	56,058	54,250	56,058	54,250	54,250	56,058	56,058	54,250	56,058	54,250	56,058
10205	PRIMA VACACIONAL AL PERSONAL	33,399.95		8,800						24,800					
10206	GRATIFICACION DE FIN DE AÑO AL PERSONAL	154,999.80													155,000
10232	CUOTAS PATRONALES ISSSTECAU	55,800.38	3,978	2,652	2,652	2,652	2,652	2,652	2,652	3,978	2,652	2,652	2,652	2,652	3,971
10236	RESERVA PARA INCREMENTOS DE SUELDO	41,008.18				31,842				1,255					7,911
10244	IMPUESTO SOBRE REMUNERACIONES AL TRABAJO	9,755.38	497	631	497	481	497	481	481	1,007	497	481	497	481	3,700
20000	MATERIALES Y SUMINISTROS	72,407.20	41,213.00	12,135.00	5,015.00	4,568.00	7,219.00	3,286.00	3,286.00	9,949.00	3,286.00	5,263.00	6,036.00	5,482.00	1,865.00
20101	MATERIALES Y ÚTILES DE OFICINA	35,153.80	7,682	1,184	3,875	1,437	4,079	1,156	1,156	5,418	128	4,123	1,505	4,342	22
20103	MATERIAL DIDACTICO Y DE APOYO INFORMATIVO	3,010.60		1,011				1,000					1,000		
20105	MATERIALES Y ÚTILES PARA EL PROCESAMIENTO EN EQUIPOS Y BIENES INFORMATICOS	9,562.80	2,391			2,391				2,391				2,391	
20308	REFACCIONES Y ACCESORIOS PARA EQUIPO DE COMPUTO	7,000.00		7,000											
20501	COMBUSTIBLES	13,680.00	1,140	1,140	1,140	1,140	1,140	1,140	1,140	1,140	1,140	1,140	1,140	1,140	1,140
20801	GASTOS MENORES DIVERSOS	4,000.00		2,000		2,000									
30000	SERVICIOS GENERALES	26,167.20	1,787.00	1,787.00	1,787.00	1,787.00	200.00	200.00	200.00	200.00	26,700.00	200.00	200.00	200.00	200.00
30101	SERV. POSTAL, TELEG. Y MENSAJERIA	2,400.00	200	200	200	200	200	200	200	200	200	200	200	200	200
30418	TRABAJO DE IMPRENTA	5,000.00		5,000											
30701	PASAIES	7,700.00													
30702	VIÁTICOS	7,600.00	700	700	700	700				7,700					
30704	PEAJES	3,467.20	867	867	867	867				4,800					
30705	HOSPEDAJE	8,000.00									8,000				
30805	ASISTENCIA A CURSOS DE ACTUALIZACION Y CONGRESOS	12,000.00		5,000						6,000					
50000	BIENES MUEBLES E INMUEBLES	20,740.00	17,740.00	3,000.00											
51000	MOBILIARIO Y EQUIPO DE INFORMATICA	3,000.00		3,000											
53100	MOBILIARIO Y EQUIPO DE OFICINA	17,740.00	17,740												
TOTAL		1,357,153.55	115,778.00	112,514.00	90,014.00	87,368.00	172,893.00	84,129.00	84,129.00	120,072.00	111,200.00	86,096.00	89,168.00	86,315.00	252,240.00



INSTITUTO ELECTORAL Y PARTICIPACION CIUDADANA DEL ESTADO DE BAJA CALIFORNIA

IDENTIFICACIÓN DE SUBPROGRAMAS PARA EL EJERCICIO FISCAL 2011

PROGRAMA:

FISCALIZAR INGRESO, EGRESO Y RESPONSABILIDADES ADMINISTRATIVAS

SUB-PROGRAMA :

EJECUCIÓN DE LOS ACTOS DE FISCALIZACIÓN

UNIDAD RESPONSABLE DEL ÁREA:

COORDINACIÓN DE AUDITORÍA

OBJETIVO DEL SUB-PROGRAMA:

FISCALIZAR A LAS UNIDADES ADMINISTRATIVAS DEL INSTITUTO PARA VERIFICAR EL ADECUADO CUMPLIMIENTO DE LAS DISPOSICIONES LEGALES Y NORMATIVAS CORRESPONDIENTES.

RESPONSABLE DEL SUBPROGRAMA

C.P. HÉCTOR GUSTAVO GARCÍA CASTRO

RESPONSABLE DEL PROGRAMA

C.P. DAVID GUTIÉRREZ GARCÍA



**INSTITUTO ELECTORAL Y DE PARTICIPACION CIUDADANA DEL
ESTADO DE BAJA CALIFORNIA**

**FORMATO PARA LA DETERMINACION DE METAS
POR PROGRAMA O SUB-PROGRAMA**

EJERCICIO 2011

PROGRAMA: FISCALIZAR INGRESO, EGRESO Y RESPONSABILIDADES ADMINISTRATIVAS

SUB-PROGRAMA : EJECUCIÓN DE LOS ACTOS DE FISCALIZACIÓN

UNIDAD(ES) EJECUTORAS: COORDINACIÓN DE AUDITORIA

UNIDAD RESPONSABLE DEL ÁREA: COORDINACIÓN DE AUDITORÍA

LOCALIDAD	META	UNIDAD DE MEDIDA	CANTIDAD PROG.	ENE	FEB	MAR	ABR	MAY	JUN	JUL	AGO	SEP	OCT	NOV	DIC
ESTADO	FISCALIZAR LOS INGRESOS, EGRESOS Y SITUACION PATRIMONIAL DEL INSTITUTO ELECTORAL Y DE PARTICIPACION CIUDADANA DEL ESTADO DE BAJA CALIFORNIA	MEMORANDUM	4					1		1	1			1	



Instituto Electoral y de Participación Ciudadana del Estado de Baja California Organigrama Estructural 2011

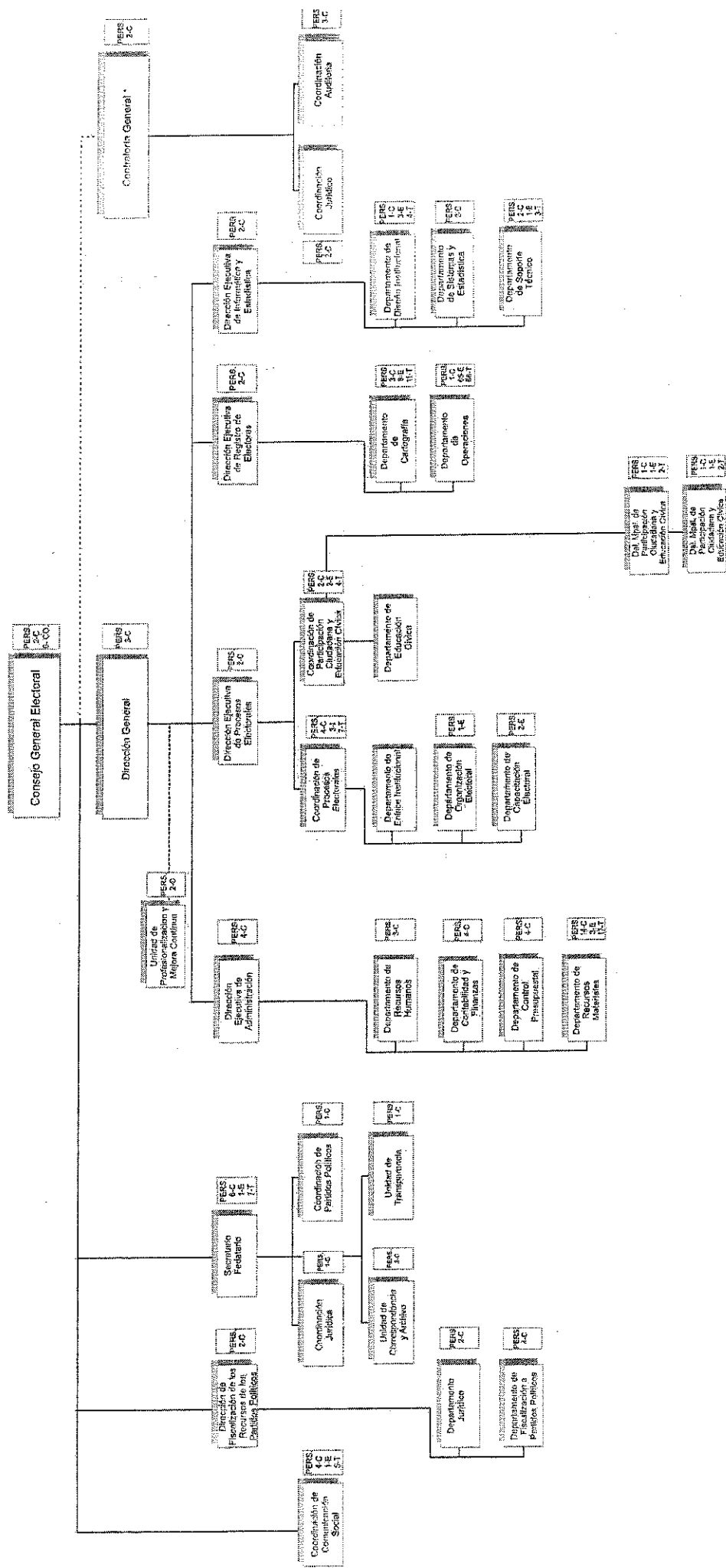

* Artículo 162 de la Ley Instituciones y Procedimientos Electorales. Los Consejos Distritales Electorales, son órganos operativos y dependientes del Consejo General.

Abreviaturas utilizadas	
C. Confianza (Personal)	90
E. Eventual (Personal)	99
I. Incorporación Permanente	3
1. Total (Personal)	182

INSTITUTO ELECTORAL Y DE PARTICIPACION CIUDADANA
DEL ESTADO DE BAJA CALIFORNIA

PLANTILLA DE PERSONAL

PROYECTO DE PRESUPUESTO DE EGRESOS
EJERCICIO FISCAL 2011

PUESTO	CONFIANZA	EVENTUAL	CONSEJEROS	TOTAL
COORDINACIÓN, PROMOCIÓN, TRANSPARENCIA Y RENDICIÓN DE CUENTAS PARA LA CALIDAD DE LA DEMOCRACIA				
CONSEJO GENERAL ELECTORAL	2		9	11
SECRETARIO FEDATARIO	6	1		13
COORDINACIÓN JURÍDICA	1			
UNIDAD DE CORRESPONDENCIA Y ARCHIVO	3			
UNIDAD DE TRANSPARENCIA	1			
COORDINACIÓN DE PARTIDOS POLÍTICOS	1			
COORDINACION DE COMUNICACIÓN SOCIAL	4	1		5
DIRECCION DE FISCALIZACION DE LOS RECURSOS DE LOS PARTIDOS POLITICOS	2			2
DEPARTAMENTO JURIDICO	2			2
DEPARTAMENTO DE FISCALIZACION A PARTIDOS POLITICOS	4			4
TOTAL PROGRAMA	26	2	9	37
CONDUCIÓN Y COORDINACIÓN DE LAS POLÍTICAS GENERALES, PROGRAMAS Y PROCEDIMIENTOS QUE REALICEN LOS ÓRGANOS EJECUTIVOS Y TÉCNICOS DEL INSTITUTO ELECTORAL				
DIRECCIÓN GENERAL	3			3
DIRECCION EJECUTIVA DE ADMINISTRACIÓN	4			4
DEPTO DE RECURSOS HUMANOS	3			3
DEPTO DE CONTABILIDAD Y FINANZAS	4			4
DEPARTAMENTO DE CONTROL PRESUPUESTAL	4			4
DEPARTAMENTO DE RECURSOS MATERIALES	14	3		17
UNIDAD DE PROFESIONALIZACION Y MEJORA CONTINUA	2			2
DIRECCION EJECUTIVA DE REGISTRO DE ELECTORES	2			2
DEPARTAMENTO DE CARTOGRAFIA	3	8		11
DEPARTAMENTO DE OPERACION	1	65		66
DIRECCIÓN EJECUTIVA DE PROCESOS ELECTORALES	2			2
COORDINACIÓN DE PARTICIPACIÓN CIUDADANA Y EDUCACION CÍVICA	2	2		4
COORDINACIÓN DE PROCESOS ELECTORALES	4	2		6
DELEGACIÓN MUNICIPAL PARTICIPACIÓN CIUDADANA Y EDUCACIÓN CÍVICA TIJUANA	1			1
DELEGACIÓN MUNICIPAL PARTICIPACIÓN CIUDADANA Y EDUCACIÓN CÍVICA ENSENADA	1			1
DEPARTAMENTO DE ORGANIZACION ELECTORAL		1		1
DEPARTAMENTO DE CAPACITACION ELECTORAL		2		2
DELEGACION DISTRICTAL DE PROCESOS ELECTORALES TIJUANA XII DISTRITO		1		1
DIRECCIÓN EJECUTIVA DE INFORMATICA Y ESTADISTICA ELECTORAL	2			2
DEPARTAMENTO DE DISEÑO INSTITUCIONAL	1	3		4
DEPARTAMENTO DE SISTEMAS Y ESTADISTICA ELECTORAL	2			2
DEPARTAMENTO DE SOPORTE TÉCNICO	2	1		3
DELEGACION MUNICIPAL DE ADMINISTRACION TIJUANA		1		1
DELEGACION MUNICIPAL DE ADMINISTRACION ENSENADA		1		1
TOTAL PROGRAMA	57	90		147
FISCALIZAR INGRESO, EGRESO Y RESPONSABILIDADES ADMINISTRATIVAS				
CONTRALORIA GENERAL	2			2
COORDINACION JURÍDICA	2			2
COORDINACION DE AUDITORIA	3			3
TOTAL PROGRAMA	7	0		7
TOTAL GENERAL	90	92	9	191

**INSTITUTO ELECTORAL Y DE PARTICIPACION CIUDADANA
TABULADOR DE SUELDOS POR NIVELES SALARIALES**

PERSONAL DE CONFIANZA

NIVEL	SUELDO DIARIO	PUESTO
20	3,085.90	DIRECTOR GENERAL CONTRALOR GENERAL
19	1,853.91	DIRECTOR SECRETARIO FEDATARIO DIRECTOR EJECUTIVO
18	1,333.33	COORDINADOR ASESOR
17	1,250.00	JEFE DE DEPARTAMENTO " A "
16	1,000.00	JEFE DE DEPARTAMENTO "B"
15	891.15	ASESOR OPERATIVO
14	756.17	RESPONSABLE DE CONTROL DE INVENTARIO
13	750.00	COORDINADOR TECNICO
12	733.00	SUPERVISOR
11	625.00	AUDITOR " A " NOTIFICADOR PROFESIONISTA ESPECIALIZADO ANALISTA ESPECIALIZADO DELEGADO MUNICIPAL ASESOR JURIDICO ENCARGADO DE ARCHIVO LEGAL
10	563.55	ANALISTA AUDITOR B DISEÑADOR PROGRAMADOR SOPORTE TECNICO
9	492.21	AUXILIAR ESPECIALIZADO
8	469.58	SECRETARIA
7	420.00	CHOFER
6	400.00	ALMACENISTA RESPONSABLE DE OFICIALIA DE PARTES
5	379.40	CAPTURISTA AUXILIAR TÉCNICO INTENDENTE "A"
4	308.41	AUXILIAR
3	300.00	AUXILIAR ADMINISTRATIVO
2	291.86	VELADOR



INSTITUTO ELECTORAL Y DE PARTICIPACION CIUDADANA TABULADOR DE SUELDOS POR NIVELES SALARIALES 2011

PERSONAL POR TIEMPO Y OBRA DETERMINADA

NIVEL	SUELDO		PUESTO
	DIARIO		
14	1,150.00		COORDINADOR
13	800.00		JEFE DE DEPARTAMENTO
12	625.00		SUPERVISOR ESPECIALIZADO
11	590.00		DELEGADO MUNICIPAL ASESOR
10	575.00		PROFESIONISTA ESPECIALIZADO
9	525.00		SUPERVISOR VERIFICADOR ANALISTA ESPECIALIZADO
8	453.00		SOPORTE TECNICO PROGRAMADOR OPERADOR DE IMPRESIÓN ENCARGADO DE ARCHIVO LEGAL DISEÑADOR COORDINADOR TECNICO AUXILIAR ESPECIALIZADO
7	400.00		VERIFICADOR DE CAMPO AUXILIAR
5	366.70		SECRETARIA ENLACE TECNICO
6	360.18		AUXILIAR TECNICO
4	293.55		AUXILIAR DE INVENTARIOS
3	263.15		MENSAJERO-INTENDENTE "A" CHOFER "A" CAPTURISTA AUXILIAR ADMINISTRATIVO
2	159.60		OFICIOS VARIOS MENSAJERO-INTENDENTE "B" CHOFER "B"

INSTITUTO ELECTORAL Y DE PARTICIPACION CIUDADANA
TABULADOR DE SUELDOS POR NIVELES SALARIALES

PERSONAL INCAPACITADO

NIVEL	SUELDO DIARIO	PUESTO
3	324.60	INCAPACITADO A
2	285.00	INCAPACITADO B
1	203.54	INCAPACITADO C

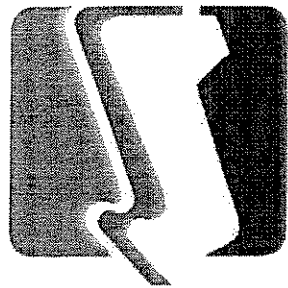

IEPC

Instituto Electoral y de Participación Ciudadana
Baja California

**CATALOGO DE PARTIDAS
PRESUPUESTALES**

GRUPOS DE GASTO

10000 SERVICIOS PERSONALES. Agrupa las remuneraciones al personal al servicio del Instituto Electoral y de Participación Ciudadana de Baja California, así como las cuotas y aportaciones a favor de las instituciones de seguridad social, derivadas de los servicios que esas instituciones prestan al personal en los términos de las disposiciones legales en vigor; asimismo, incluye los pagos por otras prestaciones sociales, dietas a consejeros electorales y distritales e impuestos sobre nóminas.

20000 MATERIALES Y SUMINISTROS. Agrupa las asignaciones destinadas a la adquisición de toda clase de insumos requeridos para el desempeño de las actividades administrativas. Incluye materiales y útiles de oficina, alimentación, materias primas y accesorios para el procesamiento en equipos informáticos, productos químicos, farmacéuticos y de laboratorio; combustibles; y en general todo tipo de suministros para la realización de los programas institucionales.

30000 SERVICIOS GENERALES. Agrupa las asignaciones destinadas a cubrir el costo de todo tipo de servicios indispensables para el funcionamiento del Instituto Electoral y que se contraten con particulares o instituciones. Incluye servicios tales como: Postal, telegráfico, telefónico, energía eléctrica, agua y conducción de señales; arrendamientos; asesorías, capacitación, estudios e investigaciones; comercial y bancario; mantenimiento, conservación e instalación; difusión e información; así como otros servicios para el desempeño de actividades vinculadas con las funciones públicas.

40000 AYUDAS, SUBSIDIOS Y TRANSFERENCIAS. Este concepto se refiere a la entrega de recursos que en dinero o especie, hace el Instituto Electoral al resto de la economía, sin recibir por ello contraprestación directa alguna, pero condicionando su asignación a la consecución y cumplimiento de objetivos específicos en materia de política económica y social.

50000 BIENES MUEBLES E INMUEBLES. Agrupa las asignaciones destinadas a la adquisición de toda clase de bienes muebles e inmuebles, requeridos en el desempeño de las actividades del Instituto Electoral. Incluye el mobiliario y equipo propio para la administración; maquinaria y equipo de todo tipo indispensable para el funcionamiento de los bienes; y la adquisición de inmuebles.

10 000 SERVICIOS PERSONALES

10 200 REMUNERACIONES AL PERSONAL DE CONFIANZA

10201.- SUELDOS TABULARES AL PERSONAL. Es el pago que los empleados reciben por su trabajo, antes de deducir sus contribuciones a la seguridad social, impuestos y otros conceptos análogos.

10202.- EROGACIONES ADICIONALES AL PERSONAL. Es la cantidad adicional al sueldo tabular que se otorga a un trabajador en atención a las responsabilidades o trabajos extraordinarios relacionados con su cargo o por servicios especiales que desempeñe.

10205.- PRIMA VACACIONAL AL PERSONAL. Derecho de los trabajadores a percibir un pago con base en un porcentaje sobre el sueldo que les corresponda, durante el período de vacaciones.

10206.- GRATIFICACIÓN DE FIN DE AÑO AL PERSONAL. Percepciones que recibe el personal por concepto de gratificación de fin de año, conforme lo establecen las Leyes de la materia.

10214.- SEGUROS DE VIDA. Son las erogaciones destinadas a cubrir las primas de seguros de vida, para el personal.

10230.- PRIMAS DE ANTIGÜEDAD. Es la asignación de recursos que los trabajadores tienen derecho a percibir por años de servicio, como consecuencia de su retiro.

10232. APORTACIONES PATRONALES DE SALUD Y SEGURIDAD SOCIAL. Son las erogaciones que se destinan para cubrir la cuota patronal de los empleados.

10236.- RESERVA PARA INCREMENTO EN SUELDOS. Son las previsiones presupuestales destinadas a cubrir los incrementos salariales otorgados en las partidas de sueldos.

10238.- RESERVA PARA MOVIMIENTOS DEL PERSONAL. Remuneraciones cubiertas al personal por causa de separación de servicio, sin causa justificada.

10244.- IMPUESTO SOBRE REMUNERACIONES AL TRABAJO PERSONAL. Son las erogaciones que se destinan a cubrir el pago del impuesto sobre remuneraciones al trabajo personal a cargo del patrón.

10 300 REMUNERACIONES AL PERSONAL POR TIEMPO Y OBRA DETERMINADA.

10301.- SUELDOS TABULARES AL PERSONAL. Es el pago que los empleados reciben por su trabajo, antes de deducir sus contribuciones a la seguridad social, impuestos y otros conceptos análogos.

10302.- EROGACIONES ADICIONALES AL PERSONAL. Es la cantidad adicional al sueldo que se otorga a un trabajador en atención a las responsabilidades o trabajos extraordinarios relacionados con su cargo o por servicios especiales que desempeñe.

10305.- PRIMA VACACIONAL AL PERSONAL. Derecho de los trabajadores a percibir un pago con base en un porcentaje sobre el sueldo que les corresponda, durante el período de vacaciones.

10306.- GRATIFICACIÓN DE FIN DE AÑO AL PERSONAL. Percepciones que recibe el personal por concepto de gratificación de fin de año, conforme lo establecen las Leyes de la materia.

10314.- SEGUROS DE VIDA. Son las erogaciones destinadas a cubrir las primas de seguros de vida, al personal.

10318.- SERVICIO SOCIAL A ESTUDIANTES. Son las remuneraciones destinadas a cubrir la compensación designada a los estudiantes que prestan su servicio social en el desarrollo de los programas del Instituto Electoral.

10332.- APORTACIONES PATRONALES DE SALUD Y SEGURIDAD SOCIAL. Son las erogaciones que se destinan para cubrir la cuota patronal de los empleados.

10338.- RESERVA PARA MOVIMIENTOS DEL PERSONAL. Remuneraciones cubiertas al personal por causa de separación de servicio, sin causa justificada.

10344.- IMPUESTO SOBRE REMUNERACIONES AL TRABAJO PERSONAL. Erogaciones destinadas a cubrir los impuestos estatales sobre nóminas emanados de las leyes respectivas.

12 000 DIETAS A CONSEJEROS CIUDADANOS.

12100.- DIETAS A CONSEJEROS CIUDADANOS

12101.- DIETAS A CONSEJEROS CIUDADANOS ESTATALES. Son las erogaciones destinadas al pago de dietas a consejeros ciudadanos electorales.

12102.- DIETAS A CONSEJEROS CIUDADANOS DISTRITALES. Son las erogaciones destinadas al pago de dietas a consejeros ciudadanos distritales.

12200.- DIETAS A REPRESENTANTES DE PARTIDOS POLITICOS.

12201.- DIETAS A REPRESENTANTES DE PARTIDOS POLITICOS. Son las erogaciones destinadas al pago de dietas a representantes de partidos políticos.

20 000 MATERIALES Y SUMINISTROS.

20 100 MATERIALES Y UTILES DE ADMINISTRACIÓN.

20101.- **MATERIALES Y ÚTILES DE OFICINA.** Asignaciones destinadas a la adquisición de materiales y artículos diversos, propios para el uso de las oficinas, tales como: Papelería; útiles de escritorio como engrapadoras, perforadoras manuales, sacapuntas, etc.; correspondencia y archivo; papel en forma continua, formularios o formatos, libretas, cuadernos, rotafolios, carpetas, tripies, plumones y otros productos similares. Incluye la adquisición de artículos de envoltura, sacos, valijas, etc.

20102.- **MATERIAL DE LIMPIEZA.** Asignaciones destinadas a la adquisición de materiales, artículos y enseres para el aseo, limpieza e higiene, tales como: Escobas, jergas, detergentes, jabones y otros productos similares; accesorios como: Despachador para papel, toalla y jabón, bote de basura, balde exprimidor y demás materiales adquiridos para el aseo y limpieza de las instalaciones.

20103.- **MATERIAL DIDÁCTICO Y DE APOYO INFORMATIVO.** Asignaciones destinadas a la adquisición de toda clase de artículos y materiales utilizados en actividades educativas y de información, así como consulta, pudiendo ser éstos en dispositivos electrónicos tales como: Libros, revistas, periódicos, mapas, planos, publicaciones, Diario Oficial de la Federación y el Periódico Oficial del Estado, material audiovisual y en general todo tipo de material didáctico que tenga como finalidad informar etc.

20104.- **MATERIALES Y ÚTILES DE IMPRESIÓN Y REPRODUCCIÓN.** Asignaciones destinadas a la adquisición de materiales y aquellas utilizadas en la impresión, reproducción y encuadernación, tales como: Papel para fotocopiado, fijadores, pastas, logotipos, cartulina, placas, master, etc.

20105.- **MATERIALES Y ÚTILES PARA EL PROCESAMIENTO EN EQUIPOS Y BIENES INFORMÁTICOS.** Asignaciones destinadas a la adquisición de insumos utilizados en el procesamiento, grabación e impresión de datos y materiales para limpieza del equipo; tales como cartuchos de toner para impresoras, protectores de vídeo, fundas, y conectores, cable para conexión, disco compacto (CD), disco de video digital (DVD), blue ray, memoria USB, diskette, tapete para mouse, programas computacionales menores, etc.

20106.- MATERIALES DE FOTOGRAFÍA, CINEMATOGRAFÍA, AUDIO Y VIDEO. Son las erogaciones destinadas a la adquisición de material para laboratorio de fotografía, cinematografía y vídeo, papel sensible, película, rollos de cámara fotográfica, de cine, videocasetes, cassetes para grabadora, micrófono, álbum fotográfico, exceptuando los ácidos, reactivos, reveladores, etc.

20108.- MATERIALES PARA CREDENCIALIZACIÓN. Son las erogaciones destinadas a la adquisición de los materiales requeridos para elaborar credenciales y gafetes de identificación.

20109.- MATERIAL ELECTORAL. Son las erogaciones destinadas a la adquisición de todo tipo de material para la jornada electoral tales como: documentación, boletas electorales, actas de la jornada electoral y el cómputo del voto, mamparas y urnas, mesas para las urnas, máquinas marcadoras de credencial, tinta indeleble, etc.

20 200 ALIMENTOS Y UTENSILIOS.

20204.- ALIMENTACIÓN DE PERSONAL. Son las erogaciones destinadas a cubrir los gastos de alimentación y bebidas sin graduación alcohólica, del personal que con motivo de su jornada de trabajo se justifique la compra de alimentos, previa autorización de funcionario facultado para ello.

20205.- UTENSILIOS PARA EL SERVICIO DE ALIMENTACIÓN. Asignaciones destinadas a la adquisición de todo tipo de utensilios necesarios para proporcionar este servicio, tales como: Vajillas, cubiertos, cafeteras, etc.

20206.- AGUA Y HIELO PARA CONSUMO HUMANO. Asignaciones presupuestales destinadas a cubrir la adquisición de agua y hielo para consumo humano, en todo tipo de presentaciones, tales como: botellas de un cuarto, medio litro, el hielo en barras o en cubos en bolsas, garrafones, etc.

20212.- ALIMENTACION PARA FUNCIONARIOS DE CASILLAS. Asignaciones destinadas a cubrir Los gastos de alimentación, hielo y agua a funcionarios de casillas el día de la jornada electoral.

20 300 MATERIALES PARA CONSERVACIÓN, MANTENIMIENTO Y ACONDICIONAMIENTO

20304.- MATERIAL PARA INGENIERÍA, DIBUJO Y EXPOSICION. Son las erogaciones destinadas a la adquisición de material para ingeniería, dibujo y exposición como: Papel heliográfico, maduro, borradores, lápices, plantillas, reglas, escuadras, arañas de leroy, mochila de campo, estacas, varillas, cono de seguridad, libretas, pintura en aerosol, plumadas, balizas, cintas métricas,

sombrilla para protección de equipo topográfico, cal, piola, así como todo lo que se requiera para cartografía y levantamientos topográficos.

20307.- HERRAMIENTAS MENORES. Asignaciones destinadas a la adquisición de refacciones, accesorios y herramientas auxiliares de trabajo, tales como: Pinzas, martillos, prensas, berbiqués, garlopas, zapapicos, escaleras, planchas, discos para arado; etc. Excluye las herramientas consideradas como mayores.

20308.- REFACCIONES Y ACCESORIOS PARA EQUIPO DE CÓMPUTO. Asignaciones destinadas a la adquisición de componentes o dispositivos internos o externos que se integran al equipo de cómputo, con el objeto de conservar o recuperar su funcionalidad y que son de difícil control de inventarios, como tarjetas electrónicas, unidades de disco internos, circuitos, dispositivos de almacenamiento externo. etc.

20309.- MATERIALES PARA MANTENIMIENTO DE MOBILIARIO Y EQUIPO DE OFICINA. Son las erogaciones destinadas a la reconstrucción, ampliación, adaptación, mejora, conservación, identificación y mantenimiento de mobiliario y equipo de oficina.

20314.- MATERIALES PARA MANTENIMIENTO DE MOBILIARIO, EQUIPOS Y APARATOS DE COMUNICACIONES, TELECOMUNICACIONES Y AUDIOVISUAL. Son las erogaciones destinadas a la reconstrucción, ampliación, adaptación, mejora, conservación y mantenimiento de mobiliario y equipo de comunicaciones, telecomunicaciones y audiovisual.

20316.- MATERIALES PARA MANTENIMIENTO DE MOBILIARIO Y EQUIPO DIVERSO. Son las erogaciones destinadas a la reconstrucción, ampliación, adaptación, mejora, conservación y mantenimiento de mobiliario y equipo diverso.

20317.- MATERIALES PARA MANTENIMIENTO DE MAQUINARIA Y EQUIPO DE AIRE ACONDICIONADO. Son las erogaciones destinadas a la reconstrucción, adaptación, mejora, conservación y mantenimiento de maquinaria y equipo de refrigeración; tales como termostatos, componentes internos de equipos de refrigeración.

20324.- OTROS MATERIALES. Asignaciones destinadas a la adquisición de materiales para construcción, conservación, adaptación, mejora y acondicionamiento no descrito en las partidas anteriores.

20 400 PRODUCTOS QUÍMICOS, FARMACÉUTICOS Y DE LABORATORIO

20401. - MEDICINAS Y PRODUCTOS FARMACÉUTICOS. Asignaciones destinadas a la adquisición de medicinas y productos farmacéuticos de aplicación humana o

animal, tales como: Vacunas, drogas, medicinas de patente, medicamentos, sueros, Gatorade y bebidas rehidratantes, plasma, oxígeno, etc.

20 500 COMBUSTIBLES Y LUBRICANTES.

20501. - COMBUSTIBLES. Asignaciones destinadas a la adquisición de toda clase de combustibles en estado líquido o gaseoso, tales como: Gas natural, gasolina, turbosina, gas avión, tractorina, etc., requeridos para el funcionamiento de vehículos, terrestres, aéreos y marítimos; aparatos, equipo y maquinaria en general.

20502. - LUBRICANTES Y ADITIVOS. Asignaciones destinadas a la compra de toda clase de grasas y lubricantes, tales como: Lubricantes sólidos y sintéticos; aceites ligeros y pesados; aditivos espesadores, etc.

20 600 VESTUARIO, BLANCOS, PRENDAS DE PROTECCIÓN Y ARTÍCULOS DEPORTIVOS

20601. - VESTUARIO, UNIFORMES. Asignaciones designadas a la adquisición de toda clase de ropa elaborada, telas y sus accesorios: Camisas, pantalones, trajes, calzado; uniformes y sus accesorios: Insignias, distintivos, emblemas, banderas, etc.

20602. - ROPA DE PROTECCIÓN. Asignaciones destinadas a la adquisición de prendas especiales de protección personal, tales como: Botas de hule y asbesto, de tela o materiales especiales, cascos, chalecos de laboratorio y taller, caretas antigás, lentes, cinturones, fajas, etc.

20 800 MERCANCIAS Y GASTOS DIVERSOS

20801- GASTOS MENORES DIVERSOS. Son las erogaciones que por su diversidad de origen dificulta la afectación de una partida específica tales como: pilas de uso común, duplicados de llaves, pago de estacionamiento, foco para lámpara de mano, garrafón para agua, placas de estímulo y reconocimiento, exceso de equipaje, etc.; Y en general aquellas partidas que no estén incluidas en los demás preceptos y cuyo costo no rebase los límites autorizados para su capitalización.

20802.- ARTÍCULOS DE CAFETERÍA. Asignaciones destinadas a la adquisición de artículos tales como: Café, azúcar, galletas, pan, refrescos, servilletas, crema, leche, frutas, platos, vasos, tazas y utensilios desechables.

20803.- ACCESORIOS DE OFICINA. Asignaciones destinadas a la adquisición de artículos tales como: Tapetes, plantas de ornato, cuadros, fotografías, mapas, escudos, protector de alfombras, letrero para puerta o pared, persiana, cortina, papel tapiz, carpintería y herrería de ornato, etc.

30 000 SERVICIOS GENERALES

30100 SERVICIOS GENERALES

30101. - SERVICIO POSTAL, TELEGRÁFO Y MENSAJERÍA. Asignaciones destinadas al pago del servicio postal y telegráfico nacional e internacional, así como los pagos por servicios de mensajería, requeridos en el desempeño de funciones oficiales.

30102. - SERVICIO TELEFÓNICO. Asignaciones destinadas al pago de servicio telefónico nacional e internacional, incluido el pago de fax, requerido en el desempeño de funciones oficiales; incluye los servicios de celular, nextel, telulares, etc.

30103.- SERVICIO DE ENERGÍA ELÉCTRICA. Asignaciones destinadas a cubrir el importe del consumo de energía eléctrica.

30104.- SERVICIO DE AGUA POTABLE. Asignaciones destinadas a cubrir el importe del consumo de agua potable.

30 200 SERVICIOS DE ARRENDAMIENTOS

30201. - ARRENDAMIENTO DE EDIFICIOS Y LOCALES. Asignaciones destinadas a cubrir el alquiler de toda clase de inmuebles. Se excluye el arrendamiento financiero.

30203. - ARRENDAMIENTO DE MAQUINARIA Y EQUIPO. Asignaciones destinadas a cubrir el alquiler de toda clase de maquinaria y equipo, Tales como fotocopiadoras, port a cool, mamparas, sillas y mesas, etc. Se excluye el equipo y bienes informáticos señalados en la partida 04 (arrendamiento de equipo y bienes informáticos).

30204. -ARRENDAMIENTO DE EQUIPO Y BIENES INFORMÁTICOS. Asignaciones destinadas a cubrir el alquiler de toda clase de equipo de cómputo y bienes informáticos.

30205. - ARRENDAMIENTO DE VEHÍCULOS. Asignaciones destinadas a cubrir el alquiler de toda clase de vehículos para el desempeño de funciones oficiales. Incluye el pago de operadores o cualquier otro gasto adicional que se genere por la utilización de este servicio.

30206.- OTROS ARRENDAMIENTOS. Son las erogaciones destinadas a cubrir el alquiler de bienes, que no estén estipulados en los puntos anteriores de este subgrupo.

30 300 SERVICIOS DE ASESORÍA, INFORMÁTICOS, ESTUDIOS E INVESTIGACIONES

30301.- ASESORÍA. Asignaciones destinadas a cubrir pagos a terceros por la prestación de servicios profesionales y técnicos tales como: Asesoramiento y consulta; asistencia e intercambio en materia jurídica, económica, contable, de ingeniería, certificación en ISO, etc.

30302.- CAPACITACIÓN. Asignaciones destinadas a cubrir el pago a terceros por sus servicios, tales como: Preparación e impartición, de cursos de capacitación, adiestramiento y formación académica, etc.

30303.- SERVICIOS DE INFORMÁTICA. Asignaciones destinadas a cubrir el importe de los servicios que se contraten con terceros para el desarrollo de sistemas, procesamiento y elaboración de programas, así como el mantenimiento y soporte a los programas ya existentes, así mismo incluye el costo del servicio de interconexión del Internet.

30304.- ESTUDIOS E INVESTIGACIONES. Asignaciones destinadas a cubrir el pago a terceros por la prestación de servicios profesionales por concepto de estudios e investigaciones de carácter socioeconómico, científico, jurídico, etc., Certificación de la tinta indeleble.

30305.- HONORARIOS POR AUDITORIAS. Asignaciones destinadas a cubrir el pago a terceros por la prestación de servicios profesionales por concepto de todo tipo de auditorías.

30 400 SERVICIOS COMERCIALES Y BANCARIOS

30402.- FLETES Y MANIOBRAS. Asignaciones destinadas a cubrir el costo de traslado y maniobra, de embarque y desembarque de toda clase de objetos, artículos, materiales, etc.

30403.- COMISIONES, INTERESES Y SERVICIOS BANCARIOS. Asignaciones destinadas a cubrir el pago de servicios financieros, tales como: El pago por manejo de cuenta, comisiones por movimientos bancarios, cobro de servicios de banca electrónica, y cualquier otro cargo que formule el banco a la cuenta bancaria exceptuando la retención del ISR, la cual no procede por tratarse de personas morales no contribuyentes.

30404.- SEGUROS Y FIANZAS. Asignaciones destinadas a cubrir las primas por concepto de seguros contra robos, incendios, y demás riesgos y contingencias a que pueden estar sujetos los materiales, bienes muebles e inmuebles y todo tipo de valores registrados en los activos; la vigencia de los seguros y las fianzas, comprende un ejercicio fiscal únicamente.

30406.- OTROS IMPUESTOS Y DERECHOS. Asignaciones destinadas a cubrir otra clase de impuestos, derechos, etc., tales como: Derechos y gastos de navegación, así como derechos de verificación y multas, registros, matrículas, placas, tenencias, licencias, resellos, etc. Conforme a las leyes y disposiciones específicas.

30408.- SERVICIO DE VIGILANCIA Y MONITOREO. Asignaciones destinadas a cubrir el pago de servicios de vigilancia, incluye los costos de contratación, instalación y monitoreo mensual.

30409.- SERVICIO DE TRASLADO Y CUSTODIA DE VALORES. Asignaciones destinadas a cubrir los pagos por concepto de servicio de transporte y custodia de valores.

30410.- SERVICIO DE TOMA Y REVELADO DE FOTOGRAFIAS. Son las erogaciones destinadas al pago de servicios de toma y revelado de toda clase de fotografías en talleres externos, ejemplo: fotografías de avance de obras, peritajes, informes técnicos, fotografías aéreas, así como enmarcado.

30417.- GASTOS LEGALES. Asignaciones destinadas a cubrir los gastos por servicios de copia y certificación de documentos y firmas; y gastos notariales.

30418.- TRABAJOS DE IMPRENTA. Asignaciones destinadas a cubrir los gastos por servicios de impresión de todo tipo de documentos para uso en la operación de la entidad, tales como papel membretado, formatos de recibos, formatos de cheques, etc., realizados por terceros.

30 500 SERVICIOS DE MANTENIMIENTO, CONSERVACIÓN E INSTALACIÓN

30510.- SERVICIOS DE MANTENIMIENTO DE MOBILIARIO Y EQUIPO.

30511.- MOBILIARIO Y EQUIPO DE OFICINA. Asignaciones destinadas a cubrir el costo de los servicios de mantenimiento y conservación de todo tipo de bienes muebles que requieran las dependencias y entidades de la Administración Pública Estatal para el desempeño de sus funciones; comprende bienes tales como: Escritorios, sillas, sillones, anaqueles, archiveros, libreros, mesas, caballetes, máquinas de escribir, sumar, calcular y registrar; fotocopiadoras, aspiradoras, enceradoras, grabadoras, radios, televisores, microfilmadoras, cuando se efectúen por cuenta de terceros.

30512.- MANTENIMIENTO Y CONSERVACIÓN DE BIENES INFORMÁTICOS. Asignaciones destinadas a cubrir el costo de los servicios que se contraten con terceros para el mantenimiento y conservación de bienes informáticos, tales

como: Computadoras, impresoras, dispositivos de seguridad, reguladores, fuentes de potencia ininterrumpida, etc.

30513.- EQUIPO DE TRANSPORTE. Asignaciones destinadas a cubrir el costo de los servicios de mantenimiento y conservación de todo tipo de vehículos y equipo terrestre, motorizados y no motorizados, para el transporte de personas y carga tales como: Automóviles, autobuses, camiones, camionetas, ambulancias, carros para bombeo y pipas, motocicletas, bicicletas; Además, incluye el equipo auxiliar necesarios para maniobras en almacenes, patios de recepción y despacho, tales como: Grúas para remolcar vehículos, montacargas, remolques de plataforma, etc.

30517.- MOBILIARIO, EQUIPO Y APARATOS DE COMUNICACIONES Y AUDIOVISUAL. Asignaciones destinadas a cubrir el costo de los servicios de mantenimiento y conservación de equipos y aparatos de comunicaciones y telecomunicaciones, tales como: Comunicación satelital, microondas, transmisores, receptores, equipos de telex, de radar, sonar, de radionavegación, de vídeo, amplificadores, equipos telefónicos y telegráficos, etc.

30519.- MANTENIMIENTO DE EQUIPO DIVERSO. Son erogaciones destinadas a cubrir el costo de los servicios de mantenimiento y conservación de cualquier otro tipo de maquinaria y equipo no incluido o especificado en los incisos anteriores.

30 520 MANTENIMIENTO Y CONSERVACIÓN DE MAQUINARIA Y EQUIPO INDUSTRIAL.

30521.- MAQUINARIA Y EQUIPO AIRE ACONDICIONADO. Asignaciones destinadas a cubrir el costo de los servicios de mantenimiento y conservación de maquinaria y equipo de refrigeración y calefacción.

30 530 MANTENIMIENTO Y CONSERVACIÓN DE INMUEBLES.

30531.- EDIFICIOS Y LOCALES PARA OFICINAS. Asignaciones destinadas a cubrir el costo de los servicios de mantenimiento, conservación e identificación de edificios, casas y locales, que requieran las dependencias y entidades para desarrollar sus actividades de índole administrativa cuando sean efectuados por cuenta de terceros.

30 540.- SERVICIO DE LIMPIEZA, HIGIENE Y FUMIGACIÓN.

30541.- EDIFICIOS Y LOCALES PARA OFICINAS. Asignaciones destinadas a cubrir el costo de los servicios de limpieza, desinfección, higiene y fumigación de edificios, casas y locales, que requieran las dependencias y entidades, cuando sean efectuados por cuenta de terceros.

30 600 SERVICIOS DE DIFUSIÓN E INFORMACIÓN

30604.- PRODUCCIONES DIVERSAS. Son los pagos efectuados a terceros por concepto de servicios de producción y diseño de publicidad y propaganda institucional, tales como documentales, películas, audiovisuales, grabaciones, dibujos, textos y guiones, fotografías, folletos, volantes, pósters, videos, trípticos y otros de naturaleza análoga.

30605.- EDICIÓN DE LIBROS, FOLLETOS Y REVISTAS. Son las erogaciones destinadas a cubrir la impresión y publicación de libros, revistas y folletos, cuando estén destinados a la difusión institucional y sean realizados por terceros.

30606.- PROPAGANDA INSTITUCIONAL. Son las erogaciones destinadas a cubrir el costo de los servicios de propaganda en los diversos medios de información: Prensa, radio, televisión, revistas, rótulos, etc., destinadas a cumplir con las funciones propias de la entidad, por ejemplo, lonas publicitarias, publicidad en camiones, en general todas aquellas en las que se difunda la imagen del Instituto.

30607.- PUBLICACIONES ESPECIALES. Son las erogaciones destinadas a cubrir el costo de los servicios de información en los diversos medios de información: Prensa, radio, televisión, revistas, rótulos, etc., destinadas a cumplir con las funciones propias de la entidad, por ejemplo, publicaciones en el periódico oficial de acuerdos, dictámenes, presupuestos, etc., así como la publicación de esquelos, licitaciones, encartes, etc.

30608.- SALAS DE PRENSA. Son las erogaciones destinadas a cubrir todos aquellos gastos de las salas de prensa que se utilizan como medio de información.

30 700 SERVICIOS DE TRASLADO Y VIÁTICOS

30701.- PASAJES. Asignaciones destinadas a cubrir los gastos de transporte, dentro y fuera del país, por cualesquiera de los medios usuales, de empleados del Instituto Electoral, cuando el desempeño de sus labores o comisiones lo requiera, en los términos y disposiciones legales relativas, excluye el alquiler de medios de transporte.

30702.- VIÁTICOS. Asignaciones destinadas a cubrir los gastos por alimentación de empleados del Instituto Electoral, en el desempeño de sus labores y comisiones temporales dentro y fuera del país en lugares distintos a los de su adscripción; Aplicándose las cuotas diferenciales que señalen los tabuladores respectivos, excluye pasajes.

30704.- PEAJES. Asignaciones destinadas a cubrir las cuotas por derecho de uso de las carreteras.

30705.- HOSPEDAJE.- Asignaciones destinadas a cubrir las tarifas de hoteles que utilizan los empleados del Instituto Electoral comisionados en labores propias de su encargo.

30 800 SERVICIOS OFICIALES

30801.- GASTOS CEREMONIALES. Asignaciones destinadas a cubrir los gastos que se originen con motivo de recepciones a personalidades que visitan este Instituto Electoral; así como para la celebración de actos conmemorativos y otros gastos, tales como: Adquisición de ofrendas florales y luctuosas para las ceremonias patrióticas y oficiales.

30802.- CONGRESOS, CONVENCIONES, EXPOSICIONES. Asignaciones destinadas a la celebración de congresos, convenciones, asambleas, así como a la instalación y sostenimiento de exposiciones. Incluye el pago de indemnizaciones por los daños que sufran los bienes expuestos.

30803.- REUNIONES DE TRABAJO. Son erogaciones que se efectúan para cubrir los gastos originados por motivo de reuniones de trabajo con asociaciones civiles, empréstitos, militares o funcionarios de los diferentes niveles de gobierno.

30804.- GASTOS DE PROMOCIÓN DE ACTIVIDADES ARTÍSTICAS, SOCIALES, CULTURALES Y CIVICAS. Son todos aquellos gastos originados por la organización y realización de eventos cívicos promovidos por el Instituto Electoral, incluyendo las erogaciones destinadas a pago de publicidad y de trabajos de impresión relacionados con los eventos.

30805.- ASISTENCIA A CURSOS DE ACTUALIZACION Y CONGRESOS. Son las erogaciones realizadas por pago de inscripción para asistir a cursos de actualización y asistencia a congresos.

30810.- ATENCIÓN A VISITANTES. Son las erogaciones destinadas a cubrir los gastos de permanencia y traslado que originen personas ajenas al Instituto Electoral, en calidad de invitados; solamente visitantes de otros estados y extranjeros.

30815.- EVENTOS Y CELEBRACIONES VARIAS. Son las erogaciones que se efectúan para cubrir los gastos originarios por eventos y celebraciones que realice el Instituto Electoral, tales como: izamiento de bandera, aniversario del Estado, niño funcionario, etc.

30 900 OTROS SERVICIOS

30903.- PROGRAMA DE RESULTADOS ELECTORALES PRELIMINARES (PREP). Asignaciones destinadas a cubrir los gastos que se originen durante el diseño, implantación, prueba y operación del Programa de Resultados Electorales Preliminares.

40 000 AYUDAS, SUBSIDIOS Y TRANSFERENCIAS

47 000 PRERROGATIVAS A PARTIDOS POLITICOS

47100.- FINANCIAMIENTO

47101.- FINANCIAMIENTO PÚBLICO ESTATAL PERMANENTE A PARTIDOS POLITICOS. Son las ministraciones que de manera permanente y en base a la Ley de Instituciones y Procedimientos Electorales del Estado de Baja California entrega el Instituto Electoral y de Participación Ciudadana de Baja California a los partidos políticos.

47102.- FINANCIAMIENTO DE CAMPAÑA A PARTIDOS POLITICOS. Son las ministraciones que en base a la Ley de Instituciones y Procedimientos Electorales del Estado de Baja California entrega el Instituto Electoral y de Participación Ciudadana de Baja California a los partidos políticos, para contribuir subsidiariamente al desarrollo y promoción de sus actividades políticas en la entidad, exclusivamente en año electoral.

47103.- APOYO EXTRAORDINARIO A PARTIDOS POLITICOS. Son las erogaciones que destina el Instituto Electoral y de Participación Ciudadana de Baja California a los partidos políticos, para la adquisición, mantenimiento y programación de sistemas de cómputo y equipo, necesarios para su administración.

47104.- SERVICIO POSTAL. Son las erogaciones que destina el Instituto Electoral y de Participación Ciudadana de Baja California a los partidos políticos, para servicio postal, necesarios para su administración.

50 000 BIENES MUEBLES E INMUEBLES

51000 MOBILIARIO Y EQUIPO DE INFORMÁTICA. Asignaciones destinadas a la adquisición de equipo de computación para el procesamiento electrónico de datos, tales como: Computadoras, impresoras, lectoras, terminales, monitores, procesadores, tableros de control, equipos de conectividad, etc.

52000 EQUIPO DE TRANSPORTE. Asignaciones destinadas a la adquisición de vehículos y equipo terrestre, aéreo y marítimo; motorizados y no motorizados, para el transporte de personas y carga tales como: Automóviles, autobuses, camiones,

camionetas, tracto-camiones, ambulancias, carros para bombeo y pipas, motocicletas, bicicletas; Además, incluye el equipo auxiliar necesarios para maniobras en almacenes, patios de recepción y despacho, tales como: Grúas para remolcar vehículos, montacargas, remolques de plataforma, etc. En este inciso también se incluyen las asignaciones para la adquisición de vehículos y equipo de transporte aéreo, de carga y de pasajeros, tales como: Aviones, helicópteros, avionetas, etc.

53000 MOBILIARIO Y EQUIPO

53100 MOBILIARIO Y EQUIPO DE OFICINA. Asignaciones destinadas a la adquisición de todo tipo de bienes muebles que requieran las dependencias y entidades para el desempeño de sus funciones; comprende bienes tales como: Escritorios, sillas, sillones, anaqueles, archiveros, libreros, mesas, caballetes, máquinas de escribir, sumar, calcular y registrar; fotocopiadoras, aspiradoras, enceradoras, microfilmadoras, etc.

53500 MOBILIARIO, EQUIPOS Y APARATOS DE COMUNICACIONES, TELECOMUNICACIONES Y AUDIOVISUAL. Asignaciones destinadas a la adquisición de equipos y aparatos de comunicaciones y telecomunicaciones, tales como: Comunicación satelital, microondas, transmisores, receptores, equipos de telex, de radar, sonar, de radionavegación, de vídeo, amplificadores, equipos telefónicos y telefax, grabadoras, radios, televisores, videograbadoras, videoreproductoras, carruseles; proyectores, cámaras fotográficas, digitales o de rollo, etc.

53700 MOBILIARIO Y EQUIPO DIVERSO. Asignaciones destinadas a la adquisición de cualquier otro tipo de mobiliario y equipo no incluido o especificado en los incisos anteriores.

54000 MAQUINARIA Y EQUIPO.

54100 EQUIPO AIRE ACONDICIONADO. Asignaciones destinadas a la adquisición de maquinaria y equipo de refrigeración y calefacción.

54900 MAQUINARIA Y EQUIPO DIVERSO. Asignaciones destinadas a la adquisición de cualquier otro tipo de maquinaria y equipo no incluidos o especificados en los conceptos y partidas anteriores.

PROYECTO DE PRESUPUESTO DE EGRESOS 2011

JUSTIFICACION PARTIDA 20103: MATERIAL DIDACTICO Y DE APOYO INFORMATIVO

NOMBRE	IMPORTE	DESCRIPCION
DPTO. DE AUDITORIA (contraloria)	3,010.60	ADQUISICION DE LIBROS Y REVISTAS DE ACTUALIZACION
DPTO. JURIDICO DE FISCALIZACION	2,400.00	COMPRA DE LIBROS Y SOFTWARE EN MATERIA POLITICA, JURIDICO-ELECTORAL.
DPTO. DE FISCALIZACION A PART. POLITICO	2,037.00	ACTUALIZACION DEL GASTO EJERCIDO DE 2009 A RAZON EL 50% POR INCREMENTO DE FUNCIONES DE FISCALIZACION Y DE PERSONAL EN EL DEPARTAMENTO.
COORDINACION DE COMUNICACION SOCIAL	39,600.00	PERIODICOS LA VOZ, CRONICA, EL MEXICANO Y ZETA PARA PRESIDENCIA, CONSEJEROS, DIRECCION GENERAL Y COORDINACION COMUNICACION SOCIAL
UNIDAD DE TRANSPARENCIA	10,000.00	AQUISICIÓN DE BIBLIOGRAFIA PARA EL CENTRO DE INFORMACION Y DOCUMENTACION ELECTORAL (CIDE).
DPTO. DE CONTABILIDAD Y FINANZAS	4,400.00	ADQUISICION PARA CONSULTA DE UNA SUMARIO FISCAL 2011, QUE CONTENGA LA LEY DEL IMPUESTO SOBRE LA RENTA, LEY DEL IMPUESTO AL VALOR AGREGADO, CODIGO FISCAL DE LA FEDERACION, ETC. Y UNA SUSCRIPCION ANUAL A LA REVISTA FISCAL PAF POR EL AÑO 2011
DPTO. DE CONTROL PRESUPUESTAL	50.00	COMPRA DE PERIODICO OFICIAL PUBLICACION PRESUPUESTO DE EGRESOS DEL INSTITUTO
DPTO. DE CONTROL PRESUPUESTAL	50.00	COMPRA DE PERIODICO OFICIAL PUBLICACION DEL CIERRE PROGRAMATICO Y PRESUPUESTAL DEL EJERCICIO ANTERIOR
DPTO. DE CONTROL PRESUPUESTAL	100.00	COMPRA DE PERIODICO OFICIAL PUBLICACION MODIFICACIONES AL PRESUPUESTO DE EGRESOS DEL INSTITUTO
DPTO. DE CARTOGRAFIA	3,300.00	ADQUISICION DE 20 CARTAS TOPOGRAFICAS A ESCALA 1:50 000 PARA LA REVISION Y ANALISIS DE SECCIONES ELECTORALES RURALES DENTRO DE LAS ACTIVIDADES DE LA ACTUALIZACION DE LA CARTOGRAFIA ELECTORAL.
PROGRAMA RESECCIONAMIENTO	4,950.00	ADQUISICION DE CARTAS TOPOGRAFICAS A ESCALA 1:50000 EN INEGI, COMO APOYO PARA LA ACTUALIZACION DE LA CARTOGRAFIA ELECTORAL EN ZONAS RURALES.
DPTO. DE SISTEMAS Y ESTADISTICA ELECT.	650.00	LIBRO DE PLANEACION DE PROYECTOS INFORMATICOS (NECESARIO PARA LA ORGANIZACION Y PLANEACION DE PROYECTOS FUTUROS) Y LA RESTRUCTURACION O REINGENIERIA DE PROYECTOS PASADOS NO OPTIMIZADOS
DPTO. DE SISTEMAS Y ESTADISTICA ELECT.	688.00	LIBRO DE .NET 2008 (NECESARIO PARA REFORZAR LA PLATAFORMA WEB DE TODOS LOS SISTEMAS)
UNIDAD DE PROF. Y MEJORA CONTINUA	200.00	COMPRA DE PERIODICOS OFICIALES
	71,435.60	

PROYECTO DE PRESUPUESTO DE EGRESOS 2011

JUSTIFICACION PARTIDA 20104: MATERIALES Y UTILES DE IMPRESIÓN Y REPRODUCCION

NOMBRE	IMPORTE	DESCRIPCION
DPTO. JURIDICO DE FISCALIZACION	243.10	MATERIAL Y UTILES DE IMPRESIÓN UTILIZABLES EN EL EJERCICIO 2011.
DPTO. DE CONTABILIDAD Y FINANZAS	2,191.86	FILMINAS PARA REPRODUCCION DE ESTADOS FINANCIEROS MENSUALES
DPTO. DE CONTROL PRESUPUESTAL	1,749.00	PARA LA ELABORACION DE INFORMES TRIMESTRALES Y CUENTA PUBLICA
DPTO. DE RECURSOS MATERIALES	2,543.42	MATERIAL NECESARIO PARA LA ENCUADERNACION DE REPORTE
COORD. PART. CIUDADANA Y EDUC. CIVICA	463.21	CONSUMO MES DE ENERO
COORD. PART. CIUDADANA Y EDUC. CIVICA	463.21	CONSUMO MES DE JUNIO
DPTO. DE DISEÑO INSTITUCIONAL	5,471.66	GUILLOTINA CORTADORA DE PAPEL HASTA 400 HOJAS DE 17" CORTA FACIL 2 GALONES DE GOMA PARA ENCUADERNACIÓN TELA BROCHAS
DIRECCION ADMINISTRACION	291.50	PARA ARCHIVAR.
DIRECCION REGISTRO	439.12	MATERIALES Y UTILES NECESARIOS PARA EL DESARROLLO DE LAS METAS ESTABLECIDAS POR ESTA DIRECCION EJECUTIVA
DIRECCION PROCESOS ELECTORALES	243.65	MATERIAL A UTILIZAR PARA LA EXHIBICIÓN PÚBLICA DE LA DOCUMENTACIÓN ELECTORAL DEL PROCESO ESTATAL ELECTORAL 2010.
DIRECCION PROCESOS ELECTORALES	90.64	CONSUMO MES DE FEBRERO
DIRECCION PROCESOS ELECTORALES	243.65	MATERIAL NECESARIO PARA IMPARTICION DEL CURSO CON TEMA EN MATERIA ELECTORAL
DIRECCION PROCESOS ELECTORALES	243.65	CONSUMO MES DE JULIO
DIRECCION PROCESOS ELECTORALES	243.65	MATERIAL PARA LLEVAR A CABO CONFERENCIA EN MATERIA ELECTORAL
DIRECCION EJECUTIVA DE INFORMATICA	878.24	MATERIALES Y UTILES NECESARIOS PARA DAR CUMPLIMIENTO CON LAS METAS PROGRAMADAS POR LA DIRECCION EJECUTIVA
DIRECCION FISCALIZACION PARTIDOS POLITI	2,966.00	MATERIAL Y UTILES DE IMPRESIÓN UTILIZABLES PARA EL EJERCICIO 2011
UNIDAD DE PROF. Y MEJORA CONTINUA	1,749.00	PARA LA ELABORACION DE INFORMES TRIMESTRALES Y CUENTA PUBLICA
	20,514.56	

PROYECTO DE PRESUPUESTO DE EGRESOS 2011

JUSTIFICACION PARTIDA 20105: MAT. Y UT. P/PROCESAMIENTO EN EQ. Y B. INFORMATICOS

NOMBRE	IMPORTE	DESCRIPCION
DPTO. JURIDICO (contraloria)	4,146.48	TRABAJOS DEL AREA JURIDICA
DPTO. DE AUDITORIA (contraloria)	9,562.80	TRABAJOS DE AUDITORIA
DPTO. DE FISCALIZACION A PART. POLITICO	5,000.32	MATERIAL UTILIZABLE DURANTE EL EJERCICIO 2011 RELATIVA A LAS FUNCIONES DE FISCALIZACION
SECRETARIO FEDATARIO	2,478.44	TONER PARA IMPRESIÓN DE DOCUMENTOS LEGALES, CD PARA RESPALDO DE ARCHIVOS
SECRETARIO FEDATARIO	7,776.28	TONER PARA IMPRESIÓN DE DOCUMENTOS LEGALES
COORDINACION DE COMUNICACION SOCIAL	6,432.36	Material mínimo para impresión y grabación de audio y video de sesiones del Consejo
COORD JURIDICA	1,385.65	TONER PARA IMPRESIÓN DE DOCUMENTOS LEGALES, CD PARA RESPALDO DE ARCHIVOS
COORD JURIDICA	5,976.75	TONER PARA IMPRESIÓN DE DOCUMENTOS LEGALES
COORD DE PARTIDOS POLITICOS	1,816.39	TONER PARA IMPRESIÓN DE DOCUMENTOS LEGALES, CD PARA RESPALDO DE ARCHIVOS
COORD DE PARTIDOS POLITICOS	5,976.75	TONER PARA IMPRESIÓN DE DOCUMENTOS LEGALES
UNIDAD DE CORRESPONDENCIA Y ARCHIVO	1,816.39	TONER PARA IMPRESIÓN DE DOCUMENTOS LEGALES, CD PARA RESPALDO DE ARCHIVOS
UNIDAD DE CORRESPONDENCIA Y ARCHIVO	5,976.75	TONER PARA IMPRESIÓN DE DOCUMENTOS LEGALES
UNIDAD DE TRANSPARENCIA	2,006.69	TONER PARA IMPRESIÓN DE DOCUMENTOS LEGALES, CD PARA RESPALDO DE ARCHIVOS
UNIDAD DE TRANSPARENCIA	5,976.75	TONER PARA IMPRESIÓN DE DOCUMENTOS LEGALES
DPTO. DE RECURSOS HUMANOS	19,948.56	TONER
DPTO. DE CONTABILIDAD Y FINANZAS	17,360.16	TONER Y CINTA PARA MAQUINAS IMPRESORAS LASERJET Y EPSON UTILIZADAS PARA LA IMPRESIÓN DE CHEQUES, POLIZAS DE INGRESOS, EGRESOS Y DIARIO.
DPTO. DE CONTROL PRESUPUESTAL	3,648.34	USB PARA EL RESPALDO DE LA INFORMACION, Y COMPRA DE TONER PARA LAS 4 IMPRESORAS DEL DEPARTAMENTO
DPTO. DE CONTROL PRESUPUESTAL	32,332.55	INSUMOS PARA LAS IMPRESORAS DEL DEPARTAMENTO.
DPTO. DE RECURSOS MATERIALES	9,342.86	COMPRA DE TONERS PARA IMPRESORES 13A Y 12A TOMANDO EN CUENTA EL USO NORMAL QUE SE LE HA DADO A ESTOS EQUIPOS
DPTO. DE CARTOGRAFIA	45,576.06	MATERIALES NECESARIOS PARA EL DESARROLLO DE LAS METAS ESTABLECIDAS, PARA LA IMPRESIÓN DE LA CARTOGRAFIA, Y LA ELABORACION DE LA GEOESTADISTICA DEL PROCESO ELECTORAL DE 2010.
PROGRAMA RESECCIONAMIENTO	30,269.24	MATERIALES NECESARIOS PARA EL DESARROLLO DE LAS METAS ESTABLECIDAS, PARA EL EL DESARROLLO DEL PROGRAMA DEL RESECCIONAMIENTO
COORD. PART. CIUDADANA Y EDUC. CIVICA	4,637.90	CONSUMO MENSUAL
COORD. PART. CIUDADANA Y EDUC. CIVICA	3,222.20	CONSUMO MES DE ENERO
COORDINACION DE PROCESOS ELECTORALES	11,067.07	CONSUMO MENSUAL
DPTO. DE DISEÑO INSTITUCIONAL	1,504.25	TONER PARA LA MAQUINA XEROX 2101

DPTO. DE DISEÑO INSTITUCIONAL	4,772.00	CABEZAL PARA PLOTTER HP 500 MAGENTA, AMARILLO, CYAN Y NEGRO TONER PARA PLOTTER HP 500 MAGENTA, AMARILLO, CYAN TONER PARA PLOTTER HP 500 NEGRO
DPTO. DE DISEÑO INSTITUCIONAL	1,504.25	TONER PARA LA MAQUINA XEROX 2101
DPTO. DE SISTEMAS Y ESTADISTICA ELECT.	1,400.00	SE REQUIERE PARA IMPRESIÓN DE PLANEACION DE PROYECTOS, SEGUIMIENTO DE PROYECTOS EVALUACION DE AVANCES, REPORTES EN GENERAL
DPTO. DE SISTEMAS Y ESTADISTICA ELECT.	1,400.00	SE REQUIERE PARA IMPRESIÓN DE PLANEACION DE PROYECTOS, SEGUIMIENTO DE PROYECTOS EVALUACION DE AVANCES, REPORTES EN GENERAL RECARGA DE TONER, VIDA UTIL 3 MESES EN PROMEDIO
DPTO. DE SOPORTE TECNICO	13,998.63	RESPALDOS DE INFORMACION TONER CARTRIDGE COLOR LASERJET 4650 TONER CARTRIDGE COLOR LASERJET 2550
DPTO. DE SOPORTE TECNICO	438.08	RESPALDOS DE INFORMACION
DPTO. DE SOPORTE TECNICO	9,968.11	TONER CARTRIDGE COLOR LASERJET 4650
DPTO. DE SOPORTE TECNICO	13,824.11	TONER CARTRIDGE COLOR LASERJET 4650 TONER CARTRIDGE COLOR LASERJET 2550
PRESIDENCIA DEL CONSEJO GENERAL ELECTORAL	1,283.09	TONER PARA IMPRESIÓN DE DOCUMENTOS LEGALES,
PRESIDENCIA DEL CONSEJO GENERAL ELECTORAL	108.46	CD PARA RESPALDO DE ARCHIVOS
PRESIDENCIA DEL CONSEJO GENERAL ELECTORAL	2,294.04	TONER PARA IMPRESIÓN DE DOCUMENTOS LEGALES
DIRECCION GENERAL	1,092.79	INSUMOS PARA LAS IMPRESORAS DELA DIRECCION DEL DEPARTAMENTO
DIRECCION GENERAL	7,649.53	INSUMOS PARA LAS IMPRESORAS DELA DIRECCION
DIRECCION REGISTRO	12,486.64	MATERIALES Y UTILES NECESARIOS PARA EL DESARROLLO DE ALS METAS ESTABLECIDAS POR ESTA DIRECCION EJECUTIVA
DIRECCION PROCESOS ELECTORALES	1,739.34	CONSUMO MES DE ENERO
DIRECCION PROCESOS ELECTORALES	3,356.93	CONSUMO MES DE FEBRERO
DIRECCION PROCESOS ELECTORALES	130.74	CONSUMO MES DE ABRIL
DIRECCION PROCESOS ELECTORALES	839.32	CONSUMO MES DE JUNIO
DIRECCION PROCESOS ELECTORALES	3,785.05	CONSUMO MES DE JULIO
DIRECCION PROCESOS ELECTORALES	2,686.03	CONSUMO MES DE OCTUBRE
DIRECCION EJECUTIVA DE INFORMATICA	59,366.48	MATERIALES Y UTILES NECESARIOS PARA DAR CUMPLIMIENTO CON LAS METAS PROGRAMADAS POR LA DIRECCION EJECUTIVA
CONTRALORIA GENERAL	17,435.84	TRABAJOS RELACIONADOS CON LABORES DE CONTRALORIA
DELEGACION TIJUANAS	3,109.86	CONSUMO MENSUAL
	409,907.31	

PROYECTO DE PRESUPUESTO DE EGRESOS 2011

JUSTIFICACION PARTIDA 20106: MATERIALES FOTOGRAFIA, CINEMATOGRAFIA, AUDIO Y VIDEO

NOMBRE	IMPORTE	DESCRIPCION
SECRETARIO FEDATARIO	439.00	TARJETA DE MEMORIA PARA LA COORD. DE PARTIDOS POLITICOS
COORDINACION DE COMUNICACION SOCIAL	11,257.40	Para la grabacion de audio y video de las sesiones del Consejo General Electoral.
TOTAL	11,696.40	

PROYECTO DE PRESUPUESTO DE EGRESOS 2011
JUSTIFICACION PARTIDA 20108: MATERIALES PARA CREDENCIALIZACION

NOMBRE	IMPORTE	DESCRIPCION
DPTO. DE RECURSOS HUMANOS	1,360.14	CINTA PARA MAQUINA DE GAFETES
TOTAL	1,360.14	

PROYECTO DE PRESUPUESTO DE EGRESOS 2011
 JUSTIFICACION PARTIDA 20204: ALIMENTACION DE PERSONAL

NOMBRE	IMPORTE	DESCRIPCION
SECRETARIO FEDATARIO	4,800.00	Alimentos y bebidas para jornada de trabajo extraordinaria
COORDINACION DE COMUNICACION SOCIAL	2,160.00	Alimentación de personal por jornada extraordinaria.
DPTO. DE CONTABILIDAD Y FINANZAS	480.00	ACTIVIDADES EXTRAORDINARIAS DE PRESUPUESTO ANUAL 2012
DPTO. DE CONTROL PRESUPUESTAL	800.00	EXTENSION DE JORNADA POR INICIO DE EJERCICIO; EMISION DE CONTROLES Y LINEAMIENTOS QUE SE UTILIZARAN PARA EL EJERCICIO QUE SE INICIA
DPTO. DE CONTROL PRESUPUESTAL	-	EXTENSION DE JORNADA POR EMISION DE CUENTA PUBLICA
DPTO. DE CONTROL PRESUPUESTAL	800.00	EXTENSION DE JORNADA POR EMISION DEL PRIMER AVANCE TRIMESTRAL
DPTO. DE CONTROL PRESUPUESTAL	800.00	EXTENSION DE JORNADA POR EMISION DEL SEGUNDO AVANCE TRIMESTRAL
DPTO. DE CONTROL PRESUPUESTAL	800.00	EXTENSION DE JORNADA POR EMISION DE LINEAMIENTOS PROGRAMATICOS Y PRESUPUESTALES PARA EL SIGUIENTE EJERCICIO
DPTO. DE CONTROL PRESUPUESTAL	1,200.00	EXTENSION DE JORNADA POR EMISION DEL TERCER AVANCE TRIMESTRAL
DPTO. DE CONTROL PRESUPUESTAL	800.00	PROGRAMACION Y PRESUPUESTACION EJERCICIO SIGUIENTE
DPTO. DE CONTROL PRESUPUESTAL	800.00	CIERRE DEL EJERCICIO
DPTO. DE RECURSOS MATERIALES	38,400.00	ALIMENTACION A PERSONAL, TOMANDO EN CUENTA UN PROMEDIO DE 5 COMIDAS EN EL MES PARA EVENTOS ESPECIALES DERIVADOS DE LA ACTIVIDAD DEL DEPARTAMENTO
DPTO. DE SOPORTE TECNICO	6,720.00	Guardia para Mantenimiento, Actualizacion a Equipo de computo
PRESIDENCIA DEL CONSEJO GENERAL ELECTORAL	2,400.00	Alimentos y bebidas para jornada de trabajo extraordinaria
DIRECCION ADMINISTRACION	1,200.00	ALIMENTACION DE PERSONAL DE APOYO DE LA DIRECCION
DIRECCION REGISTRO	1,140.00	ALIMENTACION POR TRABAJOS EXTRAORDINARIOS
DIRECCION PROCESOS ELECTORALES	2,400.00	ALIMENTACIÓN DE PERSONAL EVENTO CURSO EN MATERIA ELECTORAL
DIRECCION PROCESOS ELECTORALES	2,400.00	ALIMENTACIÓN DE PERSONAL EVENTO CONFERENCIA EN MATERIA ELECTORAL
DIRECCION EJECUTIVA DE INFORMATICA	7,140.00	ALIMENTACION POR SUPERVISION DE RESPALDO A LOS SISTEMAS SIEMAS INFORMATICOS Y MANTENIMIENTOS A EQUIPOS DE COMPUTO
DIRECCION FISCALIZACION PARTIDOS POLITI	1,980.00	ALIMENTACION DEL PERSONAL DE LA DIRECCION DE FISCALIZACION
CONTRALORIA GENERAL	12,999.96	TRABAJOS RELACIONADOS CON LABORES DE CONTRALORIA
	90,219.96	

PROYECTO DE PRESUPUESTO DE EGRESOS 2011
 JUSTIFICACION PARTIDA 20206: AGUA Y HIELO PARA CONSUMO HUMANO

NOMBRE	IMPORTE	DESCRIPCION
SECRETARIO FEDATARIO	1,440.00	BOTELLAS DE AGUA 500 ML
COORDINACION DE COMUNICACION SOCIAL	1,530.00	Consumo del personal de la Coordinacion y atencion a reporteros
DPTO. DE RECURSOS MATERIALES	6,030.00	CONSUMO DE AGUA Y HIELO PROMEDIO TOMANDO EN CUENTA LAS ACTIVIDADES DEL PERSONAL DEL DEPARTAMENTO DE RECURSOS MATERIALES
PRESIDENCIA DEL CONSEJO GENERAL ELECTORAL	1,440.00	BOTELLAS DE AGUA 500 ML
DIRECCION PROCESOS ELECTORALES	500.00	EXHIBICIÓN PÚBLICA DE LA DOCUMENTACIÓN ELECTORAL DEL PROCESO ESTATAL ELECTORAL 2010.
DIRECCION PROCESOS ELECTORALES	500.00	CURSO EN MATERIA ELECTORAL
DIRECCION PROCESOS ELECTORALES	500.00	CONFERENCIA EN MATERIA ELECTORAL
DIRECCION PROCESOS ELECTORALES	500.00	DESTRUCCIÓN DE LA DOCUMENTACIÓN ELECTORAL
CONTRALORIA GENERAL	1,000.00	CONSUMO MENSUAL DE LA DIRECCION
TOTAL	13,440.00	

PROYECTO DE PRESUPUESTO DE EGRESOS 2011
JUSTIFICACION PARTIDA 20307: HERRAMIENTAS MENORES

NOMBRE	IMPORTE	DESCRIPCION
DPTO. DE RECURSOS MATERIALES	6,000.00	HERRAMIENTAS UTILIZADAS PARA MANTENIMIENTOS MENORES A VEHICULOS, OFICINAS, MOBILIARIO, CORRESPONDIENTE A LA OPERACION GENERAL DEL DEPARTAMENTO DE RECURSOS MATERIALES, TALES COMO, PINZAS, DESARMADORES, LLAVES ESPAÑOLAS, ETC.
DPTO. DE SOPORTE TECNICO	880.00	KIT DE HERRAMIENTA 145 PIEZAS SYBA MODELO SY-ACC65034
TOTAL	6,880.00	

PROYECTO DE PRESUPUESTO DE EGRESOS 2011

JUSTIFICACION PARTIDA 20308: REFACCIONES Y ACCESORIOS PARA EQUIPO DE COMPUTO

NOMBRE	IMPORTE	DESCRIPCION
DPTO. DE AUDITORIA (contraloría)	7,000.00	ADQUISICION DE COMPONENTES
COORDINACION DE COMUNICACION SOCIAL	1,500.00	DISCO EXTERNO DE 1TB, PARA ALMACENAMIENTO DE IMAGENES Y VIDEOS
DPTO. DE CONTROL PRESUPUESTAL	1,000.00	DOS USB 4 MB
DPTO. DE CONTROL PRESUPUESTAL	1,000.00	MEMORIA PARA COMPUTADORA DEL JEFE DEL DEPARTAMENTO
DPTO. DE SOPORTE TECNICO	2,000.00	MOTHEBOARD BIOSTAR MB-G31D-M7 PARA SOCKET 775LGA DISCO DURO 120GB SATA INTERNO PARA LAPTOP DISCO DURO 500TB SATA INTERNO 3.5"
DPTO. DE SOPORTE TECNICO	1,400.00	DISCO DURO 500TB SATA INTERNO 3.5"
DPTO. DE SOPORTE TECNICO	2,340.00	DISCO DURO 1TB EXTERNO DISCO DURO 500GB SATA INTERNO 3.5"
DPTO. DE SOPORTE TECNICO	634.00	MOTHEBOARD BIOSTAR MB-G31D-M7 PARA SOCKET 775LGA
DPTO. DE SOPORTE TECNICO	2,140.00	PROCESADOR INTEL CORE 2 DUO 2.93 LGA 775
DPTO. DE SOPORTE TECNICO	670.45	DISCO DURO 500GB SATA INTERNO 3.5"
DPTO. DE SOPORTE TECNICO	634.00	MOTHEBOARD BIOSTAR MB-G31D-M7 PARA SOCKET 775LGA
DPTO. DE SOPORTE TECNICO	2,140.00	PROCESADOR INTEL CORE 2 DUO 2.93 LGA 775
DPTO. DE SOPORTE TECNICO	2,340.00	DISCO DURO 1TB EXTERNO DISCO DURO 500GB SATA INTERNO 3.5"
DPTO. DE SOPORTE TECNICO	2,000.00	MOTHEBOARD BIOSTAR MB-G31D-M7 PARA SOCKET 775LGA DISCO DURO 120GB SATA INTERNO PARA LAPTOP DISCO DURO 1TB SATA INTERNO 3.5"
DPTO. DE SOPORTE TECNICO	2,140.00	PROCESADOR INTEL CORE 2 DUO 2.93 LGA 775
DPTO. DE SOPORTE TECNICO	670.45	DISCO DURO 500TB SATA INTERNO 3.5"
DIRECCION EJECUTIVA DE INFORMATICA	1,600.00	1 DISCO DURO EXTERNO USB DE 1 TERABYTE MARCA HITACHI
TOTAL	31,208.90	

PROYECTO DE PRESUPUESTO DE EGRESOS 2011

JUSTIFICACION PARTIDA 20314: MAT. P/MANTTO. MOB. EQ. Y APARATOS COMUNICAC.

TELECOMUNICACIONES Y AUDIOVISUAL.

NOMBRE	IMPORTE	DESCRIPCION
COORDINACION DE COMUNICACION SOCIAL	1,500.00	MANTENIMIENTO CONSOLA DE AUDIO SALA DE SESIONES
COORDINACION DE COMUNICACION SOCIAL	1,500.00	MANTENIMIENTO CÁMARAS DE VIDEO Y CABLEADO DE SALA DE SESIONES
TOTAL	3,000.00	

PROYECTO DE PRESUPUESTO DE EGRESOS 2011

JUSTIFICACION PARTIDA 20401: MEDICINAS Y PRODUCTOS FARMACEUTICOS

NOMBRE	IMPORTE	DESCRIPCION
COORDINACION DE COMUNICACION SOCIAL	3,000.00	ASPIRINAS, ALCOHOL, SUEROS, PARACETAMOL, ETC.
DPTO. DE RECURSOS HUMANOS	531.64	(1) ALCOHOL 800 ML (1) PEPTO C/36 (2) ALGODON 100 GR. (2) TOALLA SANITARIA NATURELA C/14 (1) ASPIRINAS C/100 (1) DICLOFENACO (10) VENDAS C/U (3) SAL Y UVAS PICOT C/10 (1) CURITAS C/30 (1) RADITIDINA C/100
DPTO. DE RECURSOS HUMANOS	379.81	(1) ALCOHOL 800 ML (1) PEPTO C/36 (2) TOALLA SANITARIA NATURELA C/14 (1) ASPIRINAS C/100 (1) DICLOFENACO (1) SAL Y UVAS PICOT C/10 (1) RADITIDINA C/100
DPTO. DE RECURSOS MATERIALES	7,000.00	BOTIQUIN CON PRODUCTOS BASICOS DE PRIMEROS AUXILIOS TOMANDO EN CUENTA LAS OFICINAS DE TAPICEROS Y EL ALMACEN PARAGUAY
TOTAL	10,911.45	

PROYECTO DE PRESUPUESTO DE EGRESOS 2011
JUSTIFICACION PARTIDA 20501: COMBUSTIBLES

NOMBRE	IMPORTE	DESCRIPCION
DPTO. JURIDICO (contraloria)	13,680.00	TRABAJOS RELACIONADOS CON LABORES DE CONTRALORIA
DPTO. DE AUDITORIA (contraloria)	13,680.00	TRABAJOS RELACIONADOS CON LABORES DE CONTRALORIA
DPTO. JURIDICO DE FISCALIZACION	3,040.00	VISITA A LAS INSTALACIONES DE LOS COMITES ESTATAL DE LOS PARTIDOS POLITICOS EN LA LOCALIDAD
DPTO. JURIDICO DE FISCALIZACION	17,480.00	VISITA A LAS INSTALACIONES DE LOS COMITES ESTATAL DE LOS PARTIDOS POLITICOS EN LA LOCALIDAD, ASI COMO, EN LAS CIUDADES DE TIJUANA Y ENSENADA.
DPTO. DE FISCALIZACION A PART. POLITICO	50,302.50	JEFE DE DEPARTAMENTO: VISITA A LAS INSTALACIONES DE LOS COMITES ESTATALES, MUNICIPALES Y DISTRITALES DE LOS PARTIDOS POLITICOS, PARA VIGILAR LOS PROCEDIMIENTOS DE REVISION Y FISCALIZACION DE LOS INFORMES DE INGRESOS Y EGRESOS DEL GASTO ORDINARIO 2011, EN LAS CIUDADES DE TIJUANA Y ENSENADA. DE LOS AUDITORES (AUXILIARES): VISITA A LAS INSTALACIONES DE LOS COMITES ESTATALES, MUNICIPALES Y DISTRITALES DE LOS PARTIDOS POLITICOS, PARA VIGILAR LOS PROCEDIMIENTOS DE REVISION Y FISCALIZACION DE LOS INFORMES DE INGRESOS Y EGRESOS DEL GASTO ORDINARIO 2011, EN LAS CIUDADES DE TIJUANA Y ENSENADA.
DPTO. DE FISCALIZACION A PART. POLITICO	19,237.50	DOTACIONES DEL JEFE Y AUDITORES: VISITA A LAS INSTALACIONES DE LOS COMITES ESTATALES, MUNICIPALES Y DISTRITALES DE LOS PARTIDOS POLITICOS, PARA VIGILAR LOSM PROCEDIMIENTOS DE REVISION Y FISCALIZACION PERMANENTE A LOS INFORMES DE INGRESOS Y EGRESOS TRIMESTRALES, RESPECTO AL GASTO ORDINARIO 2011, ASI COMO LA REVISION Y FISCALIZACION RELATIVA A LA PRESENTACION DEL INFORME ANUAL DEL EJERCICIO 2010 EN LA LOCALIDAD.
SECRETARIO FEDATARIO	16,720.00	SUMINISTRO DE GASOLINA PARA LA SECRETARIA FEDATARIA
SECRETARIO FEDATARIO	3,040.00	SUMNISTRO DE GASOLINA PARA LA SECRETARIA FEDATARIA Y EL NOTIFICADOR
COORDINACION DE COMUNICACION SOCIAL	8,360.00	Entrevista medios, reuniones de trabajo del Consejo General.
UNIDAD DE CORRESPONDENCIA Y ARCHIVO	7,600.00	SUMINISTRO DE GASOLINA PARA EL NOTIFICADOR
DPTO. DE RECURSOS HUMANOS	9,598.80	COMBUSTIBLE
DPTO. DE CONTROL PRESUPUESTAL	14,478.00	DOTACION PARA EL JEFE DEL DEPARTAMENTO, PARA ATENDER LAS FUNCIONES ENCOMENDADAS
DPTO. DE RECURSOS MATERIALES	143,868.00	GASTO EN COMBUSTIBLE PARA LA OPERACION GENERAL DEL DEPARTAMENTO DE RECURSOS MATERIALES

DPTO. DE CARTOGRAFIA	855.00	3 VIAJES DE ESTUDIO AL VALLE DE MEXICALI, PARA LA ACTUALIZACION DE LA CARTOGRAFIA ELECTORAL.
DPTO. DE CARTOGRAFIA	2,660.00	2 VIAJES DE ESTUDIO A TIJUANA PARA LA ACTUALIZACION DE LA CARTOGRAFIA ELECTORAL.
DPTO. DE CARTOGRAFIA	1,710.00	2 VIAJES DE ESTUDIO A ENSENADA PARA LA ACTUALIZACION DE LA CARTOGRAFIA ELECTORAL.
DPTO. DE CARTOGRAFIA	570.00	1 VIAJE DE ESTUDIO A TECATE PARA LA ACTUALIZACION DE LA CARTOGRAFIA ELECTORAL.
DPTO. DE OPERACIONES	171,950.00	Actividades de supervision a brigadas de verificación/Notificación
PROGRAMA RESECCIONAMIENTO	8,550.00	5 VIAJES ZONA COSTA, PARA LA ACTUALIZACION DE LA CARTOGRAFIA ELECTORAL.
PROGRAMA RESECCIONAMIENTO	9,015.50	2 VIAJES ZONA COSTA Y 3 AL VALLE DE MEXICALI, PARA LA ACTUALIZACION DE LA CARTOGRAFIA ELECTORAL.
PROGRAMA RESECCIONAMIENTO	3,534.00	2 VIAJES ZONA COSTA Y 3 AL VALLE DE MEXICALI PARA SUPERVISION DE LA CARTOGRAFIA ELECTORAL.
PROGRAMA RESECCIONAMIENTO	3,306.00	4 VIAJES ZONA COSTA PARA LA SUPERVISION DE LA CARTOGRAFIA ELECTORAL.
COORD. PART. CIUDADANA Y EDUC. CIVICA	3,800.00	CONSUMO MES DE FEBRERO
COORD. PART. CIUDADANA Y EDUC. CIVICA	6,460.00	CONSUMO MES DE MARZO
COORD. PART. CIUDADANA Y EDUC. CIVICA	3,800.00	CONSUMO MES DE ABRIL
COORD. PART. CIUDADANA Y EDUC. CIVICA	3,800.00	CONSUMO MES DE MAYO
COORD. PART. CIUDADANA Y EDUC. CIVICA	3,420.00	CONSUMO MES DE JUNIO
COORD. PART. CIUDADANA Y EDUC. CIVICA	760.00	CONSUMO MES DE JULIO
COORD. PART. CIUDADANA Y EDUC. CIVICA	760.00	CONSUMO MES DE AGOSTO
COORD. PART. CIUDADANA Y EDUC. CIVICA	9,500.00	CONSUMO MES DE SEPTIEMBRE
COORD. PART. CIUDADANA Y EDUC. CIVICA	7,980.00	CONSUMO MES DE OCTUBRE
COORD. PART. CIUDADANA Y EDUC. CIVICA	6,840.00	CONSUMO MES DE NOVIEMBRE
COORD. PART. CIUDADANA Y EDUC. CIVICA	5,700.00	CONSUMO MES DE DICIEMBRE
COORDINACION DE PROCESOS ELECTORALES	20,520.00	CONSUMO MENSUAL
PRESIDENCIA DEL CONSEJO GENERAL ELECTORAL	34,200.00	SUMINISTRO DE COMBUSTIBLE PARA LAS ACTIVIDADES DE PRESIDENCIA
DIRECCION GENERAL	43,016.00	DOTACION MENSUAL DEL DIRECTOR GENERAL, Y DOS SALIDAS A ZONA COSTA AL MES
DIRECCION GENERAL	28,158.00	DOTACION MENSUAL DEL DIRECTOR GENERAL, Y DOS SALIDAS A ZONA COSTA AL MES ASI COMO TRABAJOS DE LA COMISION DE VIGILANCIA
DIRECCION ADMINISTRACION	27,816.00	PARA EL CUMPLIMIENTO DE LAS FUNCIONES PROPIAS DE LA DIRECCION.
DIRECCION REGISTRO	3,515.00	SON 370 LTS DE GASOLINA EL CUAL CORRESPONDEN A LA DOTACION MENSUAL DEL DIRECTOR EJECUTIVO DEL REGISTRO DE ELECTORES. PARA REALIZAR LAS LABORES DIARIAS DE LA DIRECCION Y PODER CUMPLIR CON LAS METAS PROGRAMADAS

DIRECCION REGISTRO	22,496.00	SON 2368 LTS DE GASOLINA EL CUAL CORRESPONDEN A LA DOTACION MENSUAL DEL DIRECTOR EJECUTIVO DEL REGISTRO DE ELECTORES. PARA REALIZAR LAS LABORES DIARIAS DE LA DIRECCION Y UN VIAJES AL VALLE DE MEXICALI Y A ZONA COSTA, Y ASI PODER CUMPLIR CON LAS METAS PROGRAMADAS
DIRECCION REGISTRO	5,130.00	SON 540 LTS DE GASOLINA EL CUAL CORRESPONDEN A LA DOTACION MENSUAL DEL DIRECTOR EJECUTIVO DEL REGISTRO DE ELECTORES. PARA REALIZAR LAS LABORES DIARIAS DE LA DIRECCION Y UN VIAJE A ZONA COSTA, Y ASI PODER CUMPLIR CON LAS METAS PROGRAMADAS
DIRECCION PROCESOS ELECTORALES	18,240.00	CONSUMO MENSUAL
DIRECCION PROCESOS ELECTORALES	18,240.00	CONSUMO MENSUAL Y TRASLADO A ZONA COSTA
DIRECCION PROCESOS ELECTORALES	4,560.00	CONSUMO MENSUAL Y TRASLADO DE EXPOSITOR DE CURSO EN MATERIA ELECTORAL
DIRECCION PROCESOS ELECTORALES	4,560.00	CONSUMO MENSUAL Y TRASLADO DE EXPOSITOR CONFERENCIA EN MATERIA ELECTORAL
DIRECCION EJECUTIVA DE INFORMATICA	9,310.00	DOTACION DE GASOLINA MENSUAL PARA EL DIRECTOR EJECUTIVO Y QUE PUEDA REALIZAR LAS LABORES NECESARIAS PARA CUMPLIR CON LAS METAS PROGRAMADAS VIAJE DE SUPERVISION Y REVISION DE EQUIPO DE COMPUTO EN DELEGACIONES MUNICIPALES DE TIJUANA Y ENSENADA
DIRECCION EJECUTIVA DE INFORMATICA	12,255.00	DOTACION DE GASOLINA MENSUAL PARA EL DIRECTOR EJECUTIVO Y QUE PUEDA REALIZAR LAS LABORES NECESARIAS PARA CUMPLIR CON LAS METAS PROGRAMADAS
DIRECCION FISCALIZACION PARTIDOS POLITI	12,350.00	DOTACIÓN MENSUAL AL DIRECTOR DE FISCALIZACIÓN
DIRECCION FISCALIZACION PARTIDOS POLITI	3,800.00	DOTACIÓN MENSUAL AL DIRECTOR DE FISCALIZACIÓN, ASI COMO, UNA SALIDA A LAS CIUDADES DE TIJUANA Y ENSENADA PARA EL DESHAGODO DE SUS FUNCIONES
DIRECCION FISCALIZACION PARTIDOS POLITI	3,800.00	DOTACIÓN MENSUAL AL DIRECTOR DE FISCALIZACIÓN, ASI COMO, UNA SALIDA A LAS CIUDADES DE TIJUANA Y ENSENADA PARA EL DESHAGODO DE SUS FUNCIONES
DIRECCION FISCALIZACION PARTIDOS POLITI	3,800.00	DOTACIÓN MENSUAL AL DIRECTOR DE FISCALIZACIÓN, ASI COMO, UNA SALIDA A LAS CIUDADES DE TIJUANA Y ENSENADA PARA EL DESHAGODO DE SUS FUNCIONES
DIRECCION FISCALIZACION PARTIDOS POLITI	3,800.00	DOTACIÓN MENSUAL AL DIRECTOR DE FISCALIZACIÓN, ASI COMO, UNA SALIDA A LAS CIUDADES DE TIJUANA Y ENSENADA PARA EL DESHAGODO DE SUS FUNCIONES
DIRECCION FISCALIZACION PARTIDOS POLITI	3,800.00	DOTACIÓN MENSUAL AL DIRECTOR DE FISCALIZACIÓN, ASI COMO, UNA SALIDA A LAS CIUDADES DE TIJUANA Y ENSENADA PARA EL DESHAGODO DE SUS FUNCIONES
DIRECCION FISCALIZACION PARTIDOS POLITI	3,800.00	DOTACIÓN MENSUAL AL DIRECTOR DE FISCALIZACIÓN, ASI COMO, UNA SALIDA A LAS CIUDADES DE TIJUANA Y ENSENADA PARA EL DESHAGODO DE SUS FUNCIONES

DIRECCION FISCALIZACION PARTIDOS POLITI	3,800.00	DOTACIÓN MENSUAL AL DIRECTOR DE FISCALIZACIÓN, ASI COMO, UNA SALIDA A LAS CIUDADES DE TIJUANA Y ENSENADA PARA EL DESHAGODO DE SUS FUNCIONES
DIRECCION FISCALIZACION PARTIDOS POLITI	3,800.00	DOTACIÓN MENSUAL AL DIRECTOR DE FISCALIZACIÓN, ASI COMO, UNA SALIDA A LAS CIUDADES DE TIJUANA Y ENSENADA PARA EL DESHAGODO DE SUS FUNCIONES
CONTRALORIA GENERAL	54,549.00	TRABAJOS RELACIONADOS CON LABORES DE CONTRALORIA
DELEGACION TIJUANAS	18,544.00	CONSUMO MENSUAL
DELEGACION ENSENADA	9,243.50	CONSUMO MENSUAL
DELEGACION ENSENADA	3,220.50	CONSUMO MENSUAL (SESIONES FORMAL Y NO FORMAL, PERIODICO)
DELEGACION ENSENADA	2,280.00	CONSUMO MENSUAL (SESIONES FORMAL Y NO FORMAL, PERIODICO, ELECCIONES ESCOLARES)
DELEGACION ENSENADA	4,560.00	CONSUMO MENSUAL (SESIONES FORMAL Y NO FORMAL, ELECCIONES ESCOLARES)
UNIDAD DE PROF. Y MEJORA CONTINUA	9,652.00	DOTACION PARA EL JEFE DEL DEPARTAMENTO, PARA ATENDER LAS FUNCIONES ENCOMENDADAS
TOTAL	972,870.30	

PROYECTO DE PRESUPUESTO DE EGRESOS 2011
JUSTIFICACION PARTIDA 20601: VESTUARIO, UNIFORMES

NOMBRE	IMPORTE	DESCRIPCION
DPTO. DE RECURSOS HUMANOS	59,500.00	UNIFORMES PARA EL PERSONAL DEL INSTITUTO
TOTAL	59,500.00	

PROYECTO DE PRESUPUESTO DE EGRESOS 2011
 JUSTIFICACION PARTIDA 20801: GASTOS MENORES DIVERSOS

NOMBRE	IMPORTE	DESCRIPCION
DPTO. DE AUDITORIA (contraloria)	2,000.00	GASTOS DIVERSOS
DPTO. DE AUDITORIA (contraloria)	2,000.00	GASTOS DIVERSOS
SECRETARIO FEDATARIO	5,600.00	GASTOS DE OPERACION DEL AREA DE SECRETARIA FEDATARIA
DPTO. DE RECURSOS HUMANOS	811.54	GASTOS DIVERSOS
DPTO. DE CONTABILIDAD Y FINANZAS	200.00	DÚPLICADO DE LLAVES, BATERIAS PARA CALCULADORA, ETC.
DPTO. DE CONTABILIDAD Y FINANZAS	200.00	PILAS PARA USO DE CALCULADORA
DPTO. DE CONTROL PRESUPUESTAL	1,000.00	SERVICIO DE CERRAJERÍA PARA ESCRITORIO Y ARCHIVEROS DEL DEPARTAMENTO
DPTO. DE CONTROL PRESUPUESTAL	1,000.00	SERVICIOS DE ESTACIONAMIENTO
DPTO. DE CONTROL PRESUPUESTAL	1,000.00	SERVICIO DE CERRAJERIA PARA ESCRITORIO Y ARCHIVEROS DEL DEPARTAMENTO
DPTO. DE RECURSOS MATERIALES	24,000.00	GASTOS DERIVADOS DE LA OPERACION GENERAL DEL DEPARTAMENTO DE RECURSOS MATERIALES, NO PREVISTOS EN PARTIDAS PRESUPUESTALES
PRESIDENCIA DEL CONSEJO GENERAL ELECTORAL	3,000.00	GASTOS DE OPERACIÓN ADMINISTRATIVA
DIRECCION GENERAL	6,000.00	PAGO DE ESTACIONAMIENTOS
DIRECCION REGISTRO	1,440.00	COMPRA DE BATERIAS PARA CAMARA Y PAGO DE ESTACIONAMIENTOS
DIRECCION PROCESOS ELECTORALES	660.00	PLACA RECONOCIMIENTO PARA EXPOSITOR DE CURSO EN MATERIA ELECTORAL
DIRECCION PROCESOS ELECTORALES	660.00	PLACA RECONOCIMIENTO PARA EXPOSITOR DE CONFERENCIA EN MATERIA ELECTORAL
DIRECCION EJECUTIVA DE INFORMATICA	1,386.00	COMPRA DE BATERIAS PARA CAMARA FOTOGRAFICA, SERVICIOS DE CERRAJERIA, PAGO DE ESTACIONAMIENTO
DIRECCION FISCALIZACION PARTIDOS POLITI	387.00	PAGO DE GASTOS DIVERSOS MENORES. GASTO EJERCIDO EN EL 2009
TOTAL	51,344.54	

PROYECTO DE PRESUPUESTO DE EGRESOS 2011
 JUSTIFICACION PARTIDA 20802: ARTICULOS DE CAFETERIA

NOMBRE	IMPORTE	DESCRIPCION
DPTO. JURIDICO (contraloria)	1,098.80	CURSO DE CAPACITACION
SECRETARIO FEDATARIO	8,661.54	ARTICULOS DE CAFETERIA PARA LA ATENCION DE VISITANTES
COORDINACION DE COMUNICACION SOCIAL	3,744.34	Servicio de café personal adcrito al área
DPTO. DE CONTROL PRESUPUESTAL	5,134.71	PARA EL CONSUMO DEL DEPARTAMENTO
DPTO. DE RECURSOS MATERIALES	19,284.42	ARTICULOS DE CAFETERIA CONTEMPLADOS PARA EL PERSONAL DEL DEPARTAMENTO DE RECURSOS MATERIALES
PRESIDENCIA DEL CONSEJO GENERAL ELECTORAL	11,604.00	CAFETERIA PARA EL AREA DE PRESIDENCIA
DIRECCION PROCESOS ELECTORALES	2,505.80	CONSUMO MENSUAL Y EXHIBICIÓN PÚBLICA DE LA DOCUMENTACIÓN ELECTORAL
DIRECCION PROCESOS ELECTORALES	739.21	CONSUMO MENSUAL
DIRECCION PROCESOS ELECTORALES	1,683.65	CONSUMO MENSUAL Y CURSO EN MATERIA ELECTORAL
DIRECCION PROCESOS ELECTORALES	1,473.16	CONSUMO MENSUAL Y CONFERENCIA EN MATERIA ELECTORAL
DIRECCION PROCESOS ELECTORALES	347.53	CONSUMO MENSUAL Y DESTRUCCIÓN DE LA DOCUMENTACIÓN ELECTORAL
DIRECCION FISCALIZACION PARTIDOS POLITI	3,537.47	CONSUMO DE ARTICULOS DE CAFETERIA DURANTE EL EJERCICIO 2011
CONTRALORIA GENERAL	7,850.10	TRABAJOS RELACIONADOS CON LABORES DE CONTRALORIA
UNIDAD DE PROF. Y MEJORA CONTINUA	5,134.71	PARA EL CONSUMO DEL DEPARTAMENTO
TOTAL	72,799.44	

PROYECTO DE PRESUPUESTO DE EGRESOS 2011
JUSTIFICACION PARTIDA 20803: ACCESORIOS DE OFICINA

NOMBRE	IMPORTE	DESCRIPCION
DPTO. DE RECURSOS MATERIALES	3,000.00	ARTICULOS CONTEMPLADOS PARA LAS OFICINAS DE RECURSOS MATERIALES
TOTAL	3,000.00	

PROYECTO DE PRESUPUESTO DE EGRESOS 2011
JUSTIFICACION DE LAS PARTIDAS 2011
PARTIDA 30101.- SERVICIO POSTAL, TELÉGRAFO Y MENSAJERÍA

Nombre	Importe	Descripción
DPTO. JURIDICO (contraloria)	1,200.00	ENVIO DE DOCUMENTACION
DPTO. DE AUDITORIA (contraloria)	2,400.00	ENVIO DE DOCUMENTACION
DPTO. DE RECURSOS MATERIALES	7,200.00	MENSAJERIA UTILIZADA PARA EL ENVIO DE DOCUMENTACION A ZONA COSTA
COORD. PART. CIUDADANA Y EDUC. CIVICA	800.00	ENVIO DE PAQUETERIA AL MUNICIPIO DE TIJUANA Y ENSENADA.
COORDINACION DE PROCESOS ELECTORALES	1,200.00	ENVIO DE INFORMACIÓN BILATERAL A ORGANISMOS ELECTORALES EN EL PAIS.
DELEGACION TIJUANAS	1,200.00	ENVIO PAQUETERIA A LA CIUDAD DE MEXICALI
DELEGACION ENSENADA	1,200.00	ENVIO DE PAQUETERIA A LA CIUDAD DE MEXICALI
TOTAL	15,200.00	

D

PROYECTO DE PRESUPUESTO DE EGRESOS 2011
JUSTIFICACION DE LAS PARTIDAS 2011
PARTIDA 30102.- SERVICIO TELEFÓNICO

Nombre	Importe	Descripción
DEPARTAMENTO JURIDICO DE FISCALIZACION	9,000.00	SERVICIO DE RADIOCOMUNICACION UTILIZABLE DURANTE EL EJERCICIO 2011
DEPARTAMENTO DE FISCALIZACION A PART. POLITICO	18,000.00	SERVICIO DE RADIOCOMUNICACION UTILIZABLE DURANTE EL EJERCICIO 2011 (2 EQUIPOS NEXTEL)
COORDINACION DE COMUNICACION SOCIAL	38,400.00	2 servicios de nextel y un blackberry
DEPARTAMENTO DE CONTROL PRESUPUESTAL	10,800.00	CONSUMO DE RADIO Y NEXTEL DEL JEFE DE DEPARTAMENTO
DEPARTAMENTO DE RECURSOS MATERIALES	1,853,400.00	PAGO DE SERVICIOS DE TELEFONIA DE LOS LOCALES DEL INSTITUTO ELECTORAL Y DE PARTICIPACION CIUDADANA
DEPARTAMENTO DE OPERACIONES	32,500.00	USO DE RADIO NEXTEL JEFE DE OPERACIÓN, USO DE RADIO DE LOS SUPERVISORES (DE BRIGADA DE VERIFICACION)
PROGRAMA RESECCIONAMIENTO	16,250.00	PARA USO DEL JEFE DE CARTOGRAFIA Y PARA MANTENER COMUNICACIÓN CON PERSONAL CONTRATADO PARA LA ACTUALIZACION DE LA CARTOGRAFIA ELECTORAL EN ZONA COSTA Y CIUDAD DE MEXICALI.
DEPARTAMENTO DE SOPORTE TECNICO	14,400.00	CONSUMO PARA EL DEPARTAMENTO
DIRECCION GENERAL	34,116.00	CONSUMO DE RADIO NEXTEL DEL DIRECTOR GENERAL Y NEXTEL DEL JEFE DE DEPARTAMENTO
DIRECCION ADMINISTRACIÓN	21,360.00	PARA ATENDER LAS FUNCIONES PROPIAS DE LA DIRECCION.
DIRECCIÓN REGISTRO	33,660.00	SERVICIO DE RADIO-CELULAR NEXTEL (DIR EJEC) SERVICIO DE RADIO NEXTEL (SECRETARIA) TARJETA USB ACCESO INTERNET INALAMBRICO
DIRECCIÓN EJECUTIVA DE INFORMÁTICA	33,660.00	SERVICIO DE RADIO-CELULAR NEXTEL (DIR EJEC) SERVICIO DE RADIO NEXTEL (SECRETARIA) TARJETA DE USB ACCESO INTERNET INALAMBRICO
DIRECCIÓN FISCALIZACIÓN PARTIDOS POLÍTICOS	27,800.00	CONSUMO DE SERVICIO DE RADIOCOMUNICACION Y TELEFONIA CELULAR DEL DIRECTOR DE FISCALIZACION
TOTAL	2,343,346.00	

PROYECTO DE PRESUPUESTO DE EGRESOS 2011
JUSTIFICACION DE LAS PARTIDAS 2011
PARTIDA 30103.- SERVICIO DE ENERGÍA ELÉCTRICA

Nombre	Importe	Descripción
DEPARTAMENTO DE RECURSOS MATERIALES	812,400.00	SERVICIO DE ENERGÍA ELÉCTRICA DE LAS OFICINAS DEL INSTITUTO ESTATAL ELECTORAL Y DE PARTICIPACIÓN CIUDADANA.
TOTAL	812,400.00	

PROYECTO DE PRESUPUESTO DE EGRESOS 2011
JUSTIFICACION DE LAS PARTIDAS 2011
PARTIDA 30104.- SERVICIO DE AGUA POTABLE

Nombre	Importe	Descripcion
DEPARTAMENTO DE RECURSOS MATERIALES	96,000.00	SERVICIO DE AGUA POTABLE PARA LA OFICINAS DEL INSTITUTO ESTATAL ELECTORAL.
TOTAL	96,000.00	

PROYECTO DE PRESUPUESTO DE EGRESOS 2011
JUSTIFICACION DE LAS PARTIDAS 2011
PARTIDA 30201.- ARRENDAMIENTO DE EDIFICIOS Y LOCALES.

Nombre	Importe	Descripcion
DEPARTAMENTO DE RECURSOS MATERIALES	2,834,400.00	RENTA CORRESPONDIENTE A LOS 5 EDIFICIOS TAPICEROS, PARAGUAY, OFICINAS GRALES, ZONA CENTRO Y EDIFICIO ANEXO OFICINAS GRALES.
TOTAL	2,834,400.00	

2

PROYECTO DE PRESUPUESTO DE EGRESOS 2011
JUSTIFICACION DE LAS PARTIDAS 2011
PARTIDA 30203.- ARRENDAMIENTO DE MAQUINARIA Y EQUIPO

Nombre	Importe	Descripcion
DEPARTAMENTO DE RECURSOS MATERIALES	178,500.00	SERVICIO DE RENTA DE COPIADORAS Y EQUIPO PARA LAS OFICINAS DEL INSTITUTO
TOTAL	178,500.00	

08

PROYECTO DE PRESUPUESTO DE EGRESOS 2011
JUSTIFICACION DE LAS PARTIDAS 2011
PARTIDA 30204.- ARRENDAMIENTO DE EQUIPO Y BIENES INFORMÁTICOS

Nombre	Importe	Descripción
DIRECCION PROCESOS ELECTORALES	96,717.50	RENTA MENSUAL DE IMPRESORA A COLOR IMPRESIÓN A COLOR IMPRESIÓN BLANCO Y NEGRO
TOTAL	96,717.50	

28

PROYECTO DE PRESUPUESTO DE EGRESOS 2011
JUSTIFICACION DE LAS PARTIDAS 2011
PARTIDA 30301.- ASESORÍA

Nombre	Importe	Descripción
DEPARTAMENTO DE RECURSOS HUMANOS	18,042.00	5 ASESORIAS 10 HRS. Y 5 HRS. PARA EL SISTEMA DE NOMINAS DEL INSTITUTO.
DEPARTAMENTO DE CONTABILIDAD Y FINANZAS	222,000.00	ASESORIA Y ASISTENCIA PERMANENTE EN EL MANEJO DEL SOFTWARE CONTABLE
PROGRAMA RESECCIONAMIENTO	144,000.00	CONSULTORIA A DESPACHO PARA EL DESARROLLO DEL PROGRAMA DE RESECCIONAMIENTO, EN LA INTEGRACION DEL DOCUMENTO QUE SUSTENTE LA METODOLOGIA DEL PROGRAMA, ASI COMO APEGO A LAS LEYES QUE RIGEN EL IEPC, LA INTEGRACION CON EL IFE, ASI COMO LAS DEMAS ACTIVIDADES QUE SE GENEREN EN EL DESARROLLO DEL PROGRAMA DE RESECCIONAMIENTO.
PRESIDENCIA DEL CONSEJO GENERAL ELECTORAL	250,000.00	ASESORIA EXTERNA DE ESPECIALISTA EN MATERIA ELECTORAL
DIRECCIÓN GENERAL	1,052,904.00	PAGO DE ASESORES DE LA DIRECCION GENERAL
TOTAL	1,686,946.00	

ASESORIA 2011

CONTRATO	NOMBRE	SEG.	MESES	MENSUAL	TOTAL	CONTRATOS
ASESOR PRESIDENCIA	LIC. FCO. J. PEREDA A.	101	12	19,800.00	237,600.00	237,600.00
ASESOR DIR. GRAL.	C.P.C. MIGUEL ANGEL JIMENEZ	201	12	35,552.00	426,624.00	426,624.00
ASESOR LABORAL IEPC	LJC. JOSE SOTO	201	12	20,000.00	240,000.00	240,000.00
COMISION ESTATAL VIGILANCIA	LIC. DANIA GALLEGOS	201	12	26,640.00	319,680.00	319,680.00
PROCEDATOS	PROCEDATOS	204	12	5,550.00	66,600.00	66,600.00
COSTO TOTAL CONTRATOS					1,290,504.00	

A

PROYECTO DE PRESUPUESTO DE EGRESOS 2011
JUSTIFICACION DE LAS PARTIDAS 2011
PARTIDA 30302.- CAPACITACIÓN

Nombre	Importe	Descripción
DEPARTAMENTO JURÍDICO (contraloría)	5,000.00	CURSO DE CAPACITACIÓN SOBRE REFORMAS FISCALES PARA 2011
SECRETARIO FEDATARIO	60,000.00	CURSO DE ORTOGRAFÍA Y REDACCIÓN PARA EL PERSONAL ASIGNADO AL AREA DE SECRETARIA FEDATARIA, CURSO ESPECIALIZADO EN MATERIA ELECTORAL, CURSO ARGUMENTACIÓN JURÍDICA PARA EL PERSONAL JURÍDICO ADSCRITO AL AREA DE LA SECRETARIA FEDATARIA.
DEPARTAMENTO DE RECURSOS HUMANOS	8,000.00	CURSO DE FISCALIZACIÓN Y RESPONSABILIDADES ADMINISTRATIVAS DE LOS ORGANISMOS AUTONOMOS.
DEPARTAMENTO DE CARTOGRAFÍA	12,000.00	CURSO AVANZADO DE MAPINFO PROFESIONAL, IMPARTIDO EN LAS INSTALACIONES DE IEPC APLICADO A LAS NECESIDADES PROPIAS DEL INSTITUTO PARA UN ÓPTIMO DESARROLLO DE LAS METAS PROGRAMADAS.
DEPARTAMENTO DE SISTEMAS Y ESTADISTICA ELECTORAL	20,000.00	2 PERSONAS CURSO DE VISUAL NET 2008 MEDIO AVANZADO
TOTAL	105,000.00	

(A)

PROYECTO DE PRESUPUESTO DE EGRESOS 2011
JUSTIFICACION DE LAS PARTIDAS 2011
PARTIDA 30303.- SERVICIO DE INFORMÁTICA

Nombre	Importe	Descripción
DEPARTAMENTO DE SOPORTE TECNICO	172,200.00	LICENCIAS DE WINDOWS XP PROFESIONAL Y OFFICE 2007
DIRECCIÓN EJECUTIVA DE INFORMÁTICA	221,065.04	ACCESO A INTERNET DEDICADO RENTA MENSUAL \$14,000.00, RENTA DE EQUIPO DE COMUNICACIÓN ROUTER CISCO 2811 \$2,630.42
TOTAL	393,265.04	

PROYECTO DE PRESUPUESTO DE EGRESOS 2011
JUSTIFICACION DE LAS PARTIDAS 2011
PARTIDA 30304.- ESTUDIO E INVESTIGACIONES

Nombre	Importe	Descripcion
DEPARTAMENTO DE FISCALIZACION A PART. POLITICO	48,000.00	CUOTA ANUAL DE INSCRIPCION EN EL COLEGIO DE CONTADORES PUBLICOS DE MEXICALI Y CURSO DE CERTIFICACION PARA EL JEFE DEL DEPTO Y LOS TRES AUDITORES A RAZON DE \$ 12,000.00 PESOS
TOTAL	48,000.00	

08

PROYECTO DE PRESUPUESTO DE EGRESOS 2011
JUSTIFICACION DE LAS PARTIDAS 2011
PARTIDA 30305.- HONORARIOS POR AUDITORIAS

Nombre	Importe	Descripcion
DEPARTAMENTO DE FISCALIZACIÓN A PARTIDOS POLÍTICOS	137,500.00	HONORARIOS POR AUDITORÍA A PARTIDOS POLÍTICOS
TOTAL	137,500.00	

PROYECTO DE PRESUPUESTO DE EGRESOS 2011
JUSTIFICACION DE LAS PARTIDAS 2011
PARTIDA 30402.- FLETES Y MANIOBRAS

Nombre	Importe	Descripcion
DIRECCIÓN PROCESOS ELECTORALES	27,500.00	FLETES Y MANIOBRAS. DESTRUCCIÓN DE LA DOCUMENTACIÓN ELECTORAL.
TOTAL	27,500.00	

PROYECTO DE PRESUPUESTO DE EGRESOS 2011
JUSTIFICACION DE LAS PARTIDAS 2011
PARTIDA 30404.- SEGUROS Y FIANZAS

Nombre	Importe	Descripcion
DEPARTAMENTO DE RECURSOS MATERIALES	480,000.00	SE CONSIDERA EL PAGO TRIMESTRAL DE LAS POLIZAS DE SEGUROS DE VEHICULOS Y EDIFICIOS DEL INSTITUTO, TOMANDO EN CONSIDERACION EL AUMENTO DE LA FLOTILLA VEHICULAR EN EL 2010
TOTAL	480,000.00	

28

PROYECTO DE PRESUPUESTO DE EGRESOS 2011
JUSTIFICACION DE LAS PARTIDAS 2011
PARTIDA 30406.- OTROS IMPUESTOS Y DERECHOS

Nombre	Importe	Descripción
DEPARTAMENTO DE RECURSOS MATERIALES	70,000.00	PAGO DE PLACAS Y TENENCIA 2011 DE LOS 65 VEHICULOS PROPIEDAD DEL INSTITUTO
TOTAL	70,000.00	

14

PROYECTO DE PRESUPUESTO DE EGRESOS 2011
JUSTIFICACION DE LAS PARTIDAS 2011
PARTIDA 30408.- SERVICIO DE VIGILANCIA Y MONITOTEO

Nombre	Importe	Descripción
DEPARTAMENTO DE RECURSOS MATERIALES	576,000.00	SE CONSIDERA EL MONITOREO Y VIGILANCIA PERMANENTE DE OFICINAS GENERALES YA QUE AHI SE RESGUARDAN LOS VEHICULOS ASI COMO DEL ALMACEN PARAGUAY QUE RESGUARDA EL MOBILIARIO Y EQUIPO ASI COMO LA DOCUMENTACIÓN ELECTORAL DEL PROCESO 2010
TOTAL	576,000.00	

08

PROYECTO DE PRESUPUESTO DE EGRESOS 2011
JUSTIFICACION DE LAS PARTIDAS 2011
PARTIDA 30410.- SERVICIO DE TOMA Y REVELADO DE FOTOGRAFIAS

Nombre	Importe	Descripcion
COORDINACIÓN DE COMUNICACIÓN SOCIAL	1,450.00	REVELADO DE FOTOGRAFÍAS DE EVENTOS DEL INSTITUTO E IMPRESIÓN DE FOTOGRAFÍAS INSTITUCIONALES
TOTAL	1,450.00	

2

PROYECTO DE PRESUPUESTO DE EGRESOS 2011
JUSTIFICACION DE LAS PARTIDAS 2011
PARTIDA 30418.- TRABAJOS DE IMPRENTA

Nombre	Importe	Descripción
DEPARTAMENTO DE AUDITORIA (contraloría)	5,000.00	IMPRESIÓN DE FORMATOS
DEPARTAMENTO DE FISCALIZACION A PART. POLITICO	2,000.00	HOJAS MEMBRETADAS SERVICIO DE IMPRENTA UTILIZABLE DURANTE EL EJERCICIO 2011
SECRETARIO FEDATARIO	4,800.00	PAPEL MEMBRETADO DEL C.G.E.
DEPARTAMENTO DE RECURSOS HUMANOS	27,115.64	RECIBOS DE NOMINA GAFETES PORTA GAFETES BROCHE
DEPARTAMENTO DE CONTABILIDAD Y FINANZAS	7,480.00	IMPRESION DE 1000 CHEQUES POLIZA TAMAÑO CARTA DE ACUERDO AL FORMATO ESTABLECIDO POR EL BANCO, IMPRESION DE UNA RESMA DE PAPEL MEMBRETADO DEL IEPC TAMAÑO CARTA
DIRECCIÓN PROCESOS ELECTORALES	5,839.60	2 X-BANNER EN MEDIDA .65 X 1.70 INCLUYE APARATOS (TRIPLE) PARA EXHIBICIÓN PÚBLICA DE LA DOCUMENTACIÓN ELECTORAL DEL PROCESO ELECTORAL 2010. LONA MEDIDA 2 X 4 MTS. PARA EXTERIOR EXHIBICION. HOJAS MEMBRETADAS IMPRESAS EN PAPEL BOND TRES TINTAS T/CARTA. TARJETAS DE PRESENTACIÓN DE DIRECTOR EJECUTIVO DE PROCESOS ELECTORALES Y BANNER EN MEDIDA 1.20 X 2.40 PARA CURSO EN MATERIA ELECTORAL. LONA MEDIDA .65 X 1.70 PARA CURSO EN MATERIA ELECTORAL.
TOTAL	52,235.24	

PROYECTO DE PRESUPUESTO DE EGRESOS 2011
JUSTIFICACION DE LAS PARTIDAS 2011
PARTIDA 30511.- MOBILIARIO Y EQUIPO DE OFICINA

Nombre	Importe	Descripcion
COORDINACIÓN DE COMUNICACIÓN SOCIAL	3,000.00	3 ARCHIVEROS DE TRES GAVETAS CON LLAVE
DEPARTAMENTO DE RECURSOS MATERIALES	5,000.00	MANTENIMIENTO DERIVADO DE LA OPERACIÓN GENERAL DEL DEPARTAMENTO DE RECURSOS MATERIALES
TOTAL	8,000.00	

2

PROYECTO DE PRESUPUESTO DE EGRESOS 2011
JUSTIFICACION DE LAS PARTIDAS 2011
PARTIDA 30512.- MANTENIMIENTO Y CONSERVACIÓN DE BIENES INFORMÁTICOS

Nombre	Importe	Descripción
DIRECCIÓN EJECUTIVA DE INFORMÁTICA	133,362.00	MANTENIMIENTO DE EQUIPO DE IMPRESIÓN XEROX 2101 Y MANTENIMIENTO DE EQUIPO UPS.
TOTAL	133,362.00	

PROYECTO DE PRESUPUESTO DE EGRESOS 2011
JUSTIFICACION DE LAS PARTIDAS 2011
PARTIDA 30513.- EQUIPO DE TRANSPORTE

Nombre	Importe	Descripcion
DEPARTAMENTO DE RECURSOS MATERIALES	407,000.00	MANTENIMIENTO DE LOS 65 VEHICULOS CON LOS QUE CUENTA EL INSTITUTO AFINACIÓN MAYOR, SERVICIO, LLANTAS, REPARACIONES DIVERSAS.
TOTAL	407,000.00	

Q

PROYECTO DE PRESUPUESTO DE EGRESOS 2011
JUSTIFICACION DE LAS PARTIDAS 2011
PARTIDA 30517.-MOBILIARIO, EQUIPO Y APARATOS DE COMUNICACIÓN Y AUDIOVISUAL

Nombre	Importe	Descripción
DEPARTAMENTO DE RECURSOS MATERIALES	2,000.00	MANTENIMIENTO A LOS APARATOS DE FAX CON LOS QUE CUENTA EL INSTITUTO.
TOTAL	2,000.00	

PROYECTO DE PRESUPUESTO DE EGRESOS 2011
JUSTIFICACION DE LAS PARTIDAS 2011
PARTIDA 30521.- MAQUINARIA Y EQUIPO AIRE ACONDICIONADO

Nombre	Importe	Descripción
DEPARTAMENTO DE RECURSOS MATERIALES	75,000.00	SE SOLICITA LA DISPONIBILIDAD PRESUPUESTAL EN ESTE MES DE FEBRERO YA QUE A PARTIR DEL MES DE MARZO SE INICIA CON EL CALENDARIO DE SERVICIO Y MANTENIMIENTO A LOS AIRES ACONDICIONADOS DE TODAS LAS OFICINAS DEL INSTITUTO, DEJANDO MARGEN A CUALQUIER IMPREVISTO DE COMPOSTURA ADICIONAL Y/O CAMBIO DE APARATO Y REFACCIONES
TOTAL	75,000.00	

PROYECTO DE PRESUPUESTO DE EGRESOS 2011
JUSTIFICACION DE LAS PARTIDAS 2011
PARTIDA 30531.- MANTENIMIENTO Y CONSERVACIÓN DE EDIFICIOS Y LOCALES PARA OFICINAS

NOMBRE	IMPORTE	DESCRIPCIÓN
DEPARTAMENTO DE RECURSOS MATERIALES	758,000.00	MANTENIMIENTO Y CONSERVACIÓN DE EDIFICIOS, PARA TERMINAR CON LA REUBICACION DE OFICINAS DE LAS DIRECCIONES DEL IEPC, COMO SON LA DE PROCESOS ELECTORALES Y LA CONTRALORIA QUE ACTUALMENTE SE ENCUENTRAN EN EDIFICIO UBICADO EN PEDRO F. PEREZ Y CALLE A.
TOTAL	758,000.00	

08

PROYECTO DE PRESUPUESTO DE EGRESOS 2011
JUSTIFICACION DE LAS PARTIDAS 2011
PARTIDA 30541.- SERVICIO DE LIMPIEZA, HIGIENE Y FUMIGACIÓN DE EDIFICIOS Y LOCALES PARA OFICINA

NOMBRE	IMPORTE	DESCRIPCIÓN
DEPARTAMENTO DE RECURSOS MATERIALES	60,000.00	SERVICIO DE LIMPIEZA Y FUMIGACIÓN DE LOS 5 EDIFICIOS DEL INSTITUTO QUE QUEDARAN EN OPERACIÓN DURANTE EL 2011
TOTAL	60,000.00	

08

PROYECTO DE PRESUPUESTO DE EGRESOS 2011
JUSTIFICACION DE LAS PARTIDAS 2011
PARTIDA 30604.- PRODUCCIONES DIVERSAS

NOMBRE	IMPORTE	DESCRIPCIÓN
COORDINACIÓN DE COMUNICACIÓN SOCIAL	303,500.00	PRODUCCIÓN DE 4 SPOT DE TELEVISIÓN Y RADIO, PAGO DE IGUALA AGENCIA, ELABORACION DE VIDEOS INSTITUCIONALES DE 5 A 10 MINUTOS PAGO DE IGUALA AGENCIA, MANUAL DE IDENTIDAD Y USOS GRAFICOS PAGO DE IGUALA AGENCIA
TOTAL	303,500.00	

PROYECTO DE PRESUPUESTO DE EGRESOS 2011
JUSTIFICACION DE LAS PARTIDAS 2011
PARTIDA 30605.- EDICIÓN DE LIBROS Y FOLLETOS

NOMBRE	IMPORTE	DESCRIPCIÓN
COORDINACIÓN DE COMUNICACIÓN SOCIAL	80,000.00	ELABORACIÓN DE REVISTA DE DIVULGACIÓN ELECTORAL
TOTAL	80,000.00	

PROYECTO DE PRESUPUESTO DE EGRESOS 2011
JUSTIFICACION DE LAS PARTIDAS 2011
PARTIDA 30606.- PROPAGANDA INSTITUCIONAL

NOMBRE	IMPORTE	DESCRIPCIÓN
COORDINACION DE COMUNICACION SOCIAL	3,450,000.00	PUBLICACION DE ANUNCIOS INSTITUCIONALES EN PERIODICOS LOCALES, CARTELERAS, ETC.
TOTAL	3,450,000.00	

PROYECTO DE PRESUPUESTO DE EGRESOS 2011
JUSTIFICACION DE LAS PARTIDAS 2011
PARTIDA 30607.- PUBLICACIONES ESPECIALES

NOMBRE	IMPORTE	DESCRIPCIÓN
COORDINACIÓN DE COMUNICACIÓN SOCIAL	465,000.00	PUBLICACIONES DE CONVOCATORIAS, ACUERDOS DEL CONSEJO GENERAL ELECTORAL EN LOS PRINCIPALES DIARIOS DEL ESTADO.
DEPARTAMENTO DE CONTROL PRESUPUESTAL	9,000.00	PUBLICACIÓN DEL PRESUPUESTO APROBADO PARA EL EJERCICIO FISCAL, POR PROGRAMAS Y PUBLICACIÓN DEL CIERRE PROGRAMATICO Y PRESUPUESTAL DEL EJERCICIO, CONSOLIDADO Y POR PROGRAMAS
PRESIDENCIA DEL CONSEJO GENERAL ELECTORAL	604,400.00	PUBLICACIONES LEGALES
DIRECCIÓN GENERAL	3,000.00	PUBLICACION EN EL PERIODICO OFICIAL DEL ESTADO.
TOTAL	1,081,400.00	

PROYECTO DE PRESUPUESTO DE EGRESOS 2011
JUSTIFICACION DE LAS PARTIDAS 2011
PARTIDA 30701.- PASAJES

NOMBRE	IMPORTE	DESCRIPCIÓN
DPTO. JURIDICO (contraloria)	7,700.00	ASISTENCIA A CURSOS DE FISCALIZACIÓN Y RESPONSABILIDAD ADMINISTRATIVA DE LOS ORGANISMOS AUTÓNOMOS, A LA CIUDAD DE MÉXICO.
DPTO. DE AUDITORIA (contraloria)	7,700.00	ASISTENCIA A CURSOS DE FISCALIZACIÓN Y RESPONSABILIDAD ADMINISTRATIVA DE LOS ORGANISMOS AUTÓNOMOS, A LA CIUDAD DE MÉXICO.
DPTO. JURIDICO DE FISCALIZACION	16,440.00	VISITA AL INSTITUTO ESTATAL ELECTORAL EN LA CD.DE MEXICO COMO INVITADO ESPECIAL EN LAS ELECCIONES, ASI COMO, RENTA DE VEHICULO
DPTO. DE FISCALIZACION A PART. POLITICO	16,440.00	VISITA AL INSTITUTO ESTATAL ELECTORAL EN LA CD. DE LA PAZ, BAJA CALIFORNIA COMO INVITADO ESPECIAL EN LAS ELECCIONES Y VISITA AL INSTITUTO ESTATAL ELECTORAL EN LA CD. DE LA MEXICO, COMO INVITADO ESPECIAL EN LAS ELECCIONES
SECRETARIO FEDATARIO	26,000.00	ASISTENCIA A CURSO DE CAPACITACIÓN Y ACTUALIZACION EN MATERIA ELECTORAL
COORDINACION DE COMUNICACION SOCIAL	26,200.00	ELECCIONES 2011, OBSERVADOR ELECTORAL Y VIAJE AL DF, REUNION TRABAJO IFE
COORDINACIÓN JURÍDICA	13,000.00	ASISTENCIA A CURSO DE CAPACITACIÓN Y ACTUALIZACION EN MATERIA ELECTORAL
COORD DE PARTIDOS POLITICOS	13,000.00	ASISTENCIA A CURSO DE CAPACITACIÓN Y ACTUALIZACION EN MATERIA ELECTORAL
DPTO. DE RECURSOS MATERIALES	2,668.00	TRASLADOS EN EL ESTADO DE BAJA CALIFORNIA.
COORDINACION DE PROCESOS ELECTORALES	18,165.84	TRASLADO A BAJA CALIFORNIA SUR Y TRASLADO A ESTADO DE MÉXICO
PRESIDENCIA DEL CONSEJO GENERAL ELECTORAL	52,000.00	ASISTENCIA A EVENTO EN REPRESENTACIÓN DEL C.G.E.
DIRECCION GENERAL	200,200.00	PASAJES PARA ASISTIR A LAS JORNADA ELECTORAL DE GUERRERO Y AL ESTADO DE MEXICO A LA REUNION NACIONAL DE VIGILANCIA DEL IFE,PASAJES PARA ASISTIR A LAS JORNADA ELECTORAL DE BAJA CALIFORNIA SUR,PASAJES PARA ASISTIR A REUNION INFORMATIVA EN EL IFE DEL D.F., PASAJES PARA ASISTIR AL ESTADO DE MEXICO PARA VER AVANCES DEL PROCESO ELECTORAL,PARA ASISTIR A REUNION INFORMATIVA EN EL IFE DEL D.F. Y A CULIACAN SINALOA A LA JORNADA REGIONAL DE CONTABILIDAD Y UDITORIA GUBERNAMENTAL Y PASAJES PARA ASISTIR A LAS JORNADA ELECTORAL DE MICHOACAN
DIRECCION ADMINISTRACIÓN	3,500.00	BOLETO DE AVION A LA CIUDAD DE MEXICO A VISITAS AL IFE.
DIRECCIÓN REGISTRO	26,650.00	1 VIAJE DE REUNION DE TRABAJO CON LA COMISION NACIONAL DE VIGILAN CIA DEL IFE EN LA CIUDAD DE MEXICO 1 VIAJE AL EDO. DE GUERRERO, PARA OBSERVAR EL PROCESO ELECTORAL 2011, VIAJE A LA PAZ BCS, PARA OBSERVAR EL PROCESO ELECTORAL 2011, VIAJE AL EDO. DE MEXICO, PARA OBSERVAR EL PROCESO ELECTORAL 2011 Y VIAJE AL EDO. DE MICHOACAN, PARA OBSERVAR EL PROCESO ELECTORAL 2011
DIRECCIÓN PROCESOS ELECTORALES	27,452.27	TRASLADO A LA CIUDAD DE LA PAZ, B.C.S., ASISTIR A LA JORNADA ELECTORAL DEL DOMINGO 6 DE FEBRERO DE 2011, TRASLADO A LA CIUDAD DE HERMOSILLO, SONORA, ASISTIR A LA TERCERA REUNIÓN NACIONAL DE CAPACITACIÓN ELECTORAL, A CELEBRARSE EN EL MES DE MARZO Y TRASLADO A LA CIUDAD DE MÉXICO, ASISTIR A LA JORNADA ELECTORAL DEL DOMINGO 3 DE JULIO DE 2011.
DIRECCIÓN EJECUTIVA DE INFORMÁTICA	20,800.00	VIAJE AL EDO. DE GUERRERO, PARA OBSERVAR EL PROCESO ELECTORAL 2011, VIAJE A LA PAZ BCS, PARA OBSERVAR EL PROCESO ELECTORAL 2011, Y VIAJE AL EDO. DE MICHOACAN, PARA OBSERVAR EL PROCESO ELECTORAL 2011, VIAJE AL EDO. DE MEXICO, PARA OBSERVAR EL PROCESO ELECTORAL 2011.
DIRECCIÓN FISCALIZACION PARTIDOS POLITICOS	20,550.00	VISITA AL INSTITUTO ELECTORAL DURANTE LAS ELECCIONES 2011, COMO VISITANTE ESPECIAL, EN EL ESTADO DE BAJA CALIFORNIA SUR, SALIDA AL IFE PARA EL DESHAOGO DE ASUNTOS INHERENTES AL CARGO Y VISITA AL INSTITUTO ELECTORAL DURANTE LAS ELECCIONES 2011, COMO VISITANTE ESPECIAL, EN EL ESTADO DE MEXICO.
CONTRALORÍA GENERAL	7,700.00	ASISTENCIA A CURSOS DE FISCALIZACIÓN Y RESPONSABILIDAD ADMINISTRATIVA DE LOS ORGANISMOS AUTÓNOMOS, A LA CIUDAD DE MÉXICO.
TOTAL	506,166.11	

PROYECTO DE PRESUPUESTO DE EGRESOS 2011
JUSTIFICACION DE LAS PARTIDAS 2011
PARTIDA 30702.- VIÁTICOS

NOMBRE	IMPORTE	DESCRIPCION
DPTO. JURIDICO (contraloria)	7,600.00	NOTIFICACIONES Y CAPACITACION ANUAL
DPTO. DE AUDITORIA (contraloria)	7,600.00	TRABAJOS DE AUDITORIA Y CAPACITACION ANUAL
DPTO. JURIDICO DE FISCALIZACION	13,000.00	VISITA DE LAS INTALACIONES DE LOS COMITES ESTATALES, MUNICIPALES Y DISTRITALES DE LOS PARTIDOS POLITICOS, PARA VIGILAR LOS PROCEDIMIENTOS DE FISCALIZACION DE LOS INFORMES DE INGRESOS Y EGRESOS DE LA OPERACIÓN ORDINARIA DE LOS PARTIDOS POLITICOS EN LAS CIUDADES DE TIJUANA Y ENSENADA.
DPTO. DE FISCALIZACION A PART. POLITICO	20,000.00	JEFE DEL DEPARTAMENTO: VISITA A LAS INSTALACIONES DE LOS COMITES ESTATALES, MUNICIPALES Y DISTRITALES DE LOS PARTIDOS POLITICOS POR LOS MESES DE ENE, MZO ABRL MAY JUN JUL SEP OCT, JEFE DEL DEPARTAMENTO VISITA AL IFE A LA CD. DE MEXICO EN EL MES DE JULIO Y A LA CD. DE LA PAZ, BAJA CALIFORNIA SUR EN EL MES DE FEBRERO,
SECRETARIO FEDATARIO	16,500.00	ASISTENCIA DE LA SECRETARIA FEDATARIA A REUNION DE TRABAJO, ASISTENCIA DE LA SEC. FED. A CURSOS DE CAPACITACION Y ACTUALIZACION EN MATERIA ELECTORAL, ASISTENCIA DE LA SECRETARIA FEDATARIA A REUNION DE TRABAJO DEL C.G.E., ASISTENCIA DE LA SEC. FED. A CURSOS DE ACTUALIZACION Y CAPACITACION EN MATERIA ELECTORAL, ASISTENCIA DE SEC. FED. A REUNION DE TRABAJO DEL C.G.E. DE ACUERDOS
COORDINACION DE COMUNICACION SOCIAL	27,250.00	ACUDIR DE OBSERVADOR ELECCIONES 2011 GUERRERO, VIAJE A ZONA COSTA, ENTREVISTA MEDIOS, ACUDIR DE OBSERVADOR ELECCIONES BAJA CALIFORNIA SUR, VIAJE A ZONA COSTA, ENTREVISTA MEDIOS, ACUDIR DE OBSERVADOR ELECCIONES 2011 ESTADO DE MEXICO, ACUDIR DE OBSERVADOR ELECCIONES 2011 MICHOACAN
COORD JURIDICA	7,200.00	ASISTENCIA DE DE LA COORD. A CURSOS DE CAPACITACION Y ACTUALIZACION EN MATERIA ELECTORAL
COORD DE PARTIDOS POLITICOS	7,200.00	ASISTENCIA A CURSOS DE CAPACITACION
DPTO. DE RECURSOS MATERIALES	29,400.00	VIAJES CONTEMPLADOS COMO APOYO A LAS DIVERSAS AREAS DEL INSTITUTO Y TRABAJOS DE SUPERVISION
DPTO. DE CARTOGRAFIA	4,550.00	2 VIAJES DE ESTUDIO A TIJUANA PARA LA ACTUALIZACION, 2 VIAJES DE ESTUDIO A TIJUANA PARA LA ACTUALIZACION DE LA CARTOGRAFIA ELECTORAL, 2 VIAJES DE ESTUDIO A ENSENADA PARA LA ACTUALIZACION DE LA CARTOGRAFIA ELECTORAL, 1 VIAJE DE ESTUDIO A TECATE PARA LA ACTUALIZACION DE LA CARTOGRAFIA ELECTORAL.
DPTO. DE OPERACIONES	21,000.00	SUPERVISION A BRIGADAS DE VERIFICACION Y NOTIFICACION EN LOS MUNICIPIOS DE TIJUANA Y ENSENADA.
PROGRAMA RESECCIONAMIENTO	31,450.00	3 VIAJES A ENSENADA Y 2 A TIJUANA PARA LA ACTUALIZACION DE LA CARTOGRAFIA ELECTORAL, 1 VIAJE A TIJUANA Y 1 A TECATE PARA LA ACTUALIZACION DE LA CARTOGRAFIA ELECTORAL, 2 VIAJES A ENSENADA PARA LA SUPERVISAR, 2 VIAJES A TIJUANA Y 1 A TECATE PARA LA SUPERVISAR
COORD. PART. CIUDADANA Y	1,400.00	TRASLADO ZONA COSTA
COORDINACION DE PROCESOS	16,000.00	VIÁTICOS BAJA CALIFORNIA SUR Y VIÁTICOS ESTADO DE MÉXICO
DPTO. DE SOPORTE TECNICO	1,400.00	MANTENIMIENTO AL EQUIPO DE COMPUTO TIJUANA Y ZONA COSTA
PRESIDENCIA DEL CONSEJO GENERAL ELECTORAL	36,400.00	ASISITENCIA A REUNION DE TRABAJO DEL C.G.E., ASISTENCIA A EVENTO EN RE DEL C,G.E. ASISTENCIA A REUNION DE TRABAJO DEL C.G.E., ASISTENCIA A REUNIÓN DE TRABAJO
DIRECCION GENERAL	38,400.00	VISITAS ZONA COSTA DEL DIRECTOR GENERAL
DIRECCION ADMINISTRACION	9,600.00	VISITA A LAS DELEGACIONES MUNICIPALES Y CIUDAD DE MEXICO.
DIRECCION REGISTRO	31,100.00	REUNION DE TRABAJO CON LA COMISION NACIONAL DE VIGILAN CIA DEL IFE EN LA CIUDAD DE MEXICO VIAJE AL EDO. DE GUERRERO, PARA OBSERVAR EL PROCESO ELECTORAL 2011, VIAJE A LA PAZ BCS , A OBSERVAR EL PROCESO ELECTORAL 2011 VIAJE DE SUPERVISION DE TRABAJOS DE CARTOGRAFIA Y VERIFICACION AL PADRON ELECTORAL, EN ZONA COSTA, VIAJE DE SUPERVISION DE TRABAJOS DE CARTOGRAFIA Y VERIFICACION AL PADRON ELECTORAL, EN ZONA COSTA, VIAJE AL EDO. DE MEXICO, A OBSERVAR EL PROCESO ELECTORAL 2011 VIAJE DE SUPERVISION DE TRABAJOS DE CARTOGRAFIA Y VERIFICACION AL PADRON ELECTORAL, EN ZONA COSTA, VIAJE DE SUPERVISION DE TRABAJOS DE CARTOGRAFIA Y VERIFICACION AL PADRON ELECTORAL, EN ZONA COSTA, VIAJE DE SUPERVISION DE TRABAJOS DE CARTOGRAFIA Y VERIFICACION AL PADRON ELECTORAL, EN ZONA COSTA VIAJE AL EDO. DE MICHOACAN, PARA OBSERVAR EL PROCESO ELECTORAL 2011.

DIRECCION PROCESOS ELECTORALES	33,000.00	VIÁTICOS BAJA CALIFORNIA SUR, VIÁTICOS ZONA COSTA Y SONORA, VIÁTICOS A CIUDAD DE MEXICALI EXPOSITOR CURSO, VIÁTICOS ZONA COSTA, VIÁTICOS AL ESTADO DE MÉXICO, VIÁTICOS CIUDAD DE MEXICALI, EXPOSITOR CONFERENCIA
DIRECCION EJECUTIVA DE INFORMATICA	25,400.00	ENSENADA VIAJE AL EDO. DE GUERRERO, PARA OBSERVAR EL PROCESO ELECTORAL 2011, VIAJE A LA PAZ BCS , A OBSERVAR EL PROCESO ELECTORAL 2011, SUPERVISION Y REVISION DE EQUIPO DE COMPUTO EN DELEGACIONES MUNICIPALES DE TIJUANA Y ENSENADA, SUPERVISION Y REVISION DE EQUIPO DE COMPUTO EN DELEGACIONES MUNICIPALES DE TIJUANA Y ENSENADA, VIAJE AL
DIRECCION FISCALIZACION PARTIDOS POLITICOS	14,800.00	VISITA A LAS INSTALCIONES DE LOS COMITES ESTATALES DE LOS PARTIDOS POLITICOS, ASI COMO, VISITA AL INSTITUTO ELETORAL EN EL ESTADO DE BAJA CALIFORNIA DURANTE LA JORNADA ELECTORAL 2011
CONTRALORIA GENERAL	12,400.00	CURSO DE CAPACITACIÓN A LA CIUDAD DE MEXICO Y REVISIÓN Y NOTIFICACIONES EN EL ESTADO DE BAJA CALIFORNIA.
TOTAL	412,650.00	

0

PROYECTO DE PRESUPUESTO DE EGRESOS 2011
JUSTIFICACION DE LAS PARTIDAS 2011
PARTIDA 30704.- PEAJES

NOMBRE	IMPORTE	DESCRIPCIÓN
DPTO. JURIDICO (contraloria)	3,467.20	NOTIFICACIONES
DPTO. DE AUDITORIA (contraloria)	3,467.20	TRABAJOS DE AUDITORIA
DPTO. JURIDICO DE FISCALIZACION	8,412.80	VISITA A LOS COMITES ESTALES DE LOS PARTIDOS POLITICOS EN LAS CIUDADES DE TIJUANA Y ENSENADA
DPTO. DE FISCALIZACION A PART. POLITICO	8,412.80	VIAJE A LOS COMITES ESTATALES MUNICIPALES Y DISTRITALES DE LOS PARTIDOS POLITICOS A TIJUANA Y ENSENADA
SECRETARIO FEDATARIO	4,217.40	NOTIFICACION DE ACUERDOS
COORDINACION DE COMUNICACION SOCIAL	1,852.40	VISITA A MEDIOS Y REUNIONES DE TRABAJO CGE
DPTO. DE RECURSOS MATERIALES	40,242.40	PEAJES PARA RECORRIDOS ZONA COSTA
DPTO. DE CARTOGRAFIA	2,593.80	2 VIAJES DE ESTUDIO A TIJUANA PARA LA ACTUALIZACION DE LA CARTOGRAFIA ELECTORAL., 2 VIAJES DE ESTUDIO A TIJUANA PARA LA ACTUALIZACION DE LA CARTOGRAFIA ELECTORAL, 2 VIAJES DE ESTUDIO A ENSENADA PARA LA ACTUALIZACION DE LA CARTOGRAFIA ELECTORAL, 1 VIAJE DE ESTUDIO A TECATE PARA LA ACTUALIZACION DE LA CARTOGRAFIA ELECTORAL.
DPTO. DE OPERACIONES	15,774.00	SUPERVISION A BRIGADAS DE VERIFICACION Y NOTIFICACION EN LOS MUNICIPIOS DE TIJUANA Y ENSENADA
PROGRAMA RESECCIONAMIENTO	6,261.20	2 VIAJES DE ESTUDIO A TIJUANA PARA LA ACTUALIZACION DE LA CARTOGRAFIA ELECTORAL., 2 VIAJES DE ESTUDIO A TIJUANA PARA LA ACTUALIZACION DE LA CARTOGRAFIA ELECTORAL, 2 VIAJES DE ESTUDIO A ENSENADA PARA LA ACTUALIZACION DE LA CARTOGRAFIA ELECTORAL, 1 VIAJE DE ESTUDIO A TECATE PARA LA ACTUALIZACION DE LA CARTOGRAFIA ELECTORAL.
COORD. PART. CIUDADANA Y EDUC. CIVICA	2,103.20	TRASLADO A ZONA COSTA
DPTO. DE SOPORTE TECNICO	3,467.20	MANTENIMIENTO A EQUIPOS DE COMPUTO EN ZONA COSTA
PRESIDENCIA DEL CONSEJO GENERAL ELECTORAL	8,434.80	ASISTENCIA A REUNION DE TRABAJO DEL C.G.E
DIRECCION GENERAL	7,119.20	VISITAS A ZONA COSTA Y TRABAJOS COMISION DE VIGILANCIA
DIRECCION ADMINISTRACION	3,751.00	VISITA A LAS DELEGACIONES MUNICIPALES
DIRECCION REGISTRO	3,680.60	VIAJE DE SUPERVISION DE TRABAJOS DE CARTOGRAFIA Y VERIFICACION AL PADRON ELECTORAL,
DIRECCION PROCESOS ELECTORALES	3,154.80	TRASLADO A ZONA COSTA, TRASLADO EXPOSITOR CONFERENCIA EN MATERIA ELECTORAL
DIRECCION EJECUTIVA DE INFORMATICA	1,577.40	SUPERVISON Y REVISION DE EQUIPO DE COMPUTO EN DELEGACIONES MUNICIPALES DE TIJUANA Y ENSENADA
DIRECCION FISCALIZACION PARTIDOS POLITI	4,206.40	VISITAS A LAS INSTALACIONES DE LOS COMITES ESTALES DE LOS PARTIDOS POLITICOS EN LAS CIUDADES DE TIJUANA Y ENSENADA
CONTRALORIA GENERAL	3,467.20	REVISIÓN Y NOTIFICACIONES EN EL ESTADO DE BAJA CALIFORNIA.
TOTAL	135,663.00	

PARTIDA 30705.- HOSPEDAJE

NOMBRE	IMPORTE	DESCRIPCION
DPTO. JURIDICO (contraloria)	8,000.00	CAPACITACION ANUAL
DPTO. DE AUDITORIA (contraloria)	8,000.00	ASISTENCIA CAPACITACION ANUAL
DPTO. JURIDICO DE FISCALIZACION	13,000.00	VISITA A LAS INTALACIONES DE LOS COMITE ESTATAL DE LOS PARTIDOS POLITICOS EN LAS CIUDADES DE TIJUANA Y ENSENADA, ASI COMO VISITA AL INSTITUTO ELECTORAL DEL EDO. DE BAJA CALIFORNIA SUR DURANTE LA JORNADA ELECTORAL 2011 COMO VISITANTE ESPECIAL.
DPTO. DE FISCALIZACION A PART. POLITICO	44,000.00	HOSPEDAJE DEL JEFE DE DEPARTAMENTO POR DOS DIAS A RAZON DE 1250 POR 8 SALIDAS A LA ZONA COSTA Y HOPEDAJE DE DOS DIAS A LA CD. DE MEXICO EN EL MES JULIO A RAZON DE 1,500 PESOS Y EN EL MES DE FEBRERO A LA CD. DE LA PAZ BAJA CALIFORNIA SUR . HOPEDAJE DE DOS DIAS A DOS AUDITORES A RAZON DE 1,000 PESOS POR 8 SALIDAS EN LOS MESES DE ENERO, MARZO, ABRIL, MAYO, JUNIO, JULIO, SEP, OCTUBRE
SECRETARIO FEDATARIO	18,000.00	ASISTENCIA A CURSOS DE CAPACITACIÓN Y ACTUALIZACION EN MATERIA ELECTORAL
COORDINACION DE COMUNICACION SOCIAL	40,000.00	HOSPEDAJE 4 DÍAS GUERRERO PARA ACUDIR COMO OBSERVADOR A LAS ELECCIONES LOCALES, HOSPEDAJE 4 DÍAS PARA ACUDIR A ELECCIONES LOCALES COMO OBSERVADOR A BAJA CALIFORNIA SUR, HOSPEDAJE 4 DÍAS PARA ACUDIR A REUNION NACIONAL DEL IFE, HOSPEDAJE 4 DÍAS PARA ACUDIR A ELECCIONES LOCALES COMO OBSERVADOR A EL ESTADO DE MEXICO, HOSPEDAJE 4 DÍAS PARA ACUDIR A ELECCIONES LOCALES COMO OBSERVADOR A MICHOACAN
COORD JURIDICA	9,000.00	ASISTENCIA A CURSO DE ACTUALIZACION
COORD DE PARTIDOS POLITICOS	9,000.00	ASISTENCIA A CURSOS DE CAPACITACION
DPTO. DE RECURSOS MATERIALES	17,328.00	SE CONSIDERAN DOS HOSPEDAJES POR MES TOMANDO EN CONSIDERACION LAS TARIFAS YA CONVENIDAS CON LOS DIVERSOS HOTELES DEL ESTADO
DPTO. DE CARTOGRAFIA	13,500.00	HOSPEDAJE POR 3 DIAS PARA ALOJAR A PERSONAL ENCARGADO DE REALIZAR VERIFICACIONES DE CAMPO PARA LA ACTUALIZACION DE LA CARTOGRAFIA ELECTORAL, 2 HABITACIONES EN ZONA COSTA.

PARTIDA 30705.- HOSPEDAJE

NOMBRE	IMPORTE	DESCRIPCION
DPTO. JURIDICO (contraloria)	8,000.00	CAPACITACION ANUAL
PROGRAMA RESECCIONAMIENTO	46,250.00	HOSPEDAJE POR 24 DIAS CON HABITACION COMPARTIDA PARA ALOJAR AL PERSONAL QUE VA A REALIZAR LOS TRABAJOS DE ACTUALIZACION DE LA CARTOGRAFIA ELECTORAL EN ZONA COSTA, HOSPEDAJE POR 11 DIAS CON HABITACION COMPARTIDA PARA ALOJAR AL PERSONAL QUE VA A REALIZAR LOS TRABAJOS DE ACTUALIZACION DE LA CARTOGRAFIA ELECTORAL EN ZONA COSTA, HOSPEDAJE POR 2 DIAS CON 2 HABITACIONES PARA ALOJAR AL PERSONAL QUE VA A REALIZAR LOS TRABAJOS DE SUPERVISION DE LA CARTOGRAFIA ELECTORAL EN LA ZONA COSTA, HOSPEDAJE POR 3 DIAS CON 2 HABITACIONES PARA ALOJAR AL PERSONAL QUE VA A REALIZAR LOS TRABAJOS DE SUPERVISION DE LA CARTOGRAFIA ELECTORAL EN LA ZONA COSTA.
COORDINACION DE PROCESOS ELECTORALES	18,900.00	HOSPEDAJE 3 NOCHES 2 PERSONAS, POR TRASLADO A LA CIUDAD DE LA PAZ, B.C.S. PARA ASISTIR A LA JORNADA ELECTORAL DEL 6 DE FEBRERO DE 2011. (1,575.00 POR NOCHE POR PERSONA). \$4,725.00 POR PERSONA = \$9,450.00
DPTO. DE SOPORTE TECNICO	5,000.00	MANTENIMIENTO A EQ. DE COMP. DELEGACIONES
PRESIDENCIA DEL CONSEJO GENERAL ELECTORAL	31,000.00	ASISTENCIA EN REPRESENTACIÓN DEL C.G.E.
DIRECCION GENERAL	8,000.00	VISITA A LA CIUDAD DE MEXICO

PARTIDA 30705.- HOSPEDAJE

NOMBRE	IMPORTE	DESCRIPCION
DPTO. JURIDICO (contraloria)	8,000.00	CAPACITACION ANUAL
DIRECCION REGISTRO	39,650.00	1 VIAJE A LA CIUDAD DE MEXICO A REUNION DE TRABAJO CON LA COMISION NACIONAL DE VIGILANCIA DEL IFE. 1 VIAJE AL EDO. DE GUERRERO A OBSERVAR EL PROCESO ELECTORAL 2011, 1 VIAJE A LA PAZ, BCS A OBSERVAR EL PROCESO ELECTORAL 2011. 1 VIAJE A LA ZONA COSTA A SUPERVISAR TRABAJOS DE CARTOGRAFIA Y REVISION AL PADRON ELECTORAL, VIAJE AL EDO. DE MEXICO, A OBSERVAR EL PROCESO ELECTORAL 2011, VIAJE A LA ZONA COSTA A SUPERVISAR TRABAJOS DE CARTOGRAFIA Y REVISION AL PADRON ELECTORAL, 1 VIAJE AL EDO. DE MICHOACAN A OBSERVAR EL PROCESO ELECTORAL 2011. 1 VIAJE A LA ZONA COSTA A SUPERVISAR TRABAJOS DE CARTOGRAFIA Y REVISION AL PADRON ELECTORAL.
DIRECCION PROCESOS ELECTORALES	36,228.00	HOSPEDAJE 3 NOCHES 2 PERSONAS, POR TRASLADO A LA CIUDAD DE LA PAZ, B.C.S. PARA ASISTIR A LA JORNADA ELECTORAL DEL 6 DE FEBRERO DE 2011. (1,575.00 POR NOCHE POR PERSONA). \$4,725.00 POR PERSONA = \$9,450.00, HOSPEDAJE 1 NOCHE 1 PERSONA, POR TRASLADO ZONA COSTA, SUPERVISIÓN DEL PROGRAMA DE PROCESOS ELECTORALES. (1,312.50 POR NOCHE = 1,312.50) HOSPEDAJE 3 NOCHES 2 PERSONAS, POR TRASLADO A LA CIUDAD DE HERMOSILLO SONORA, ASISTENCIA A REUNIÓN NACIONAL DE CAPACITACIÓN ELECTORAL (1,575.00 POR NOCHE POR PERSONA). \$4,725.00 POR PERSONA = \$9,450.00, HOSPEDAJE 1 NOCHE PARA EXPOSITOR DEL CURSO EN REFORMA ELECTORAL. (1,312.50 POR NOCHE = 1,312.50), HOSPEDAJE 1 NOCHE 1 PERSONA, POR TRASLADO ZONA COSTA, SUPERVISIÓN DEL PROGRAMA DE PROCESOS ELECTORALES. (1,312.50 POR NOCHE = 1,312.50),
DIRECCION EJECUTIVA DE INFORMATICA	32,000.00	HOSPEDAJE POR ASISTENCIA AL PROCESO ELECTORAL EN EL ESTADO DE GUERRERO, HOSPEDAJE POR ASISTENCIA AL PROCESO ELECTORAL EN EL ESTADO DE BAJA CALIFORNIA SUR, HOSPEDAJE POR ASISTENCIA AL PROCESO ELECTORAL EN EL ESTADO DE MEXICO Y HOSPEDAJE POR ASISTENCIA AL PROCESO ELECTORAL EN EL ESTADO DE MICHOACAN

PARTIDA 30705.- HOSPEDAJE

NOMBRE	IMPORTE	DESCRIPCIÓN
DPTO. JURIDICO (contraloria)	8,000.00	CAPACITACION ANUAL
DIRECCION FISCALIZACION PARTIDOS POLITI	16,500.00	VISITA AL INSTITUTO ELECTORAL DE BAJA CALIFORNIA SUR DURANTE LA JORNADA ELECTORAL COMO VISITADOR ESPECIAL, VISITA A LOS PARTIDOS POLITICOS PARA EL DESAHOGO DE LAS FUNCIONES DE LA DIRECCION , VISITA AL IFE PARA EL DESAHOGO DE ASONTOS INHERENTES AL CARGO, ASI COMO, VISITA A LOS PARTIDOS POLITICOS PARA EL DESAHOGO DE LAS FUNCIONES DE LA DIRECCION
CONTRALORIA GENERAL	10,000.00	CAPACITACION ANUAL
TOTAL	423,356.00	

08

PARTIDA 30801.- GASTOS CEREMONIALES

NOMBRE	IMPORTE	DESCRIPCIÓN
DIRECCION PROCESOS ELECTORALES	4,500.00	COMPRA DE ARREGLO FLORAL Y RENTA DE MANTELES PARA CONFERENCIA EN MATERIA ELECTORAL, COMPRA DE ARREGLO FLORAL Y RENTA DE MANTELES PARA CEREMONIA DE INAUGURACIÓN DE LA EXHIBICIÓN PÚBLICA DE LA DOCUMENTACIÓN ELECTORAL DEL PROCESO ELECTORAL 2010.
TOTAL	4,500.00	

08

PARTIDA 30802.- CONGRESOS, CONVENCIONES, EXPOSICIONES

NOMBRE	IMPORTE	DESCRIPCION
COORDINACION DE COMUNICACION SOCIAL	150,000.00	REUNIÓN NACIONAL DE COORDINACIONES DE COMUNICACIÓN SOCIAL DE LOS INSTITUTOS ELECTORALES DEL PAIS.
PRESIDENCIA DEL CONSEJO GENERAL ELECTORAL	500,000.00	DIPLOMADO EN INSTITUTACIONES POLÍTICAS Y PROCESOS ELECTORALES, FORO ESTATAL SOBRE LA REFORMA A LA LIPEBC, TIJUANA, FORO ESTATAL SOBRE LA REFORMA A LA LIPEBC, ENSENADA, CONGRESO NACIONAL DE COMISIONES DE PARTICIPACIÓN CIUDADANA Y EDUCACIÓN CÍVICA
TOTAL	650,000.00	

PARTIDA 30803.- REUNIONES DE TRABAJO

NOMBRE	IMPORTE	DESCRIPCION
DIRECCION GENERAL	48,000.00	REUNIONES DE TRABAJO CON DIRECTORES EJECUTIVOS DEL INSTITUTO REUNION DE TRABAJO CON FUNCIONARIOS DE GOBIERNO. REUNION DE TRABAJO CON MEDIOS DE COMUNICACION REUNION DE TRABAJO CON CONSEJEROS
DIRECCION ADMINISTRACION	15,000.00	REUNIONES DE TRABAJO MENSUALES CON JEFES DE DEPARTAMENTO, Y CON DIRECTORES EJECUTIVOS.
DIRECCION PROCESOS ELECTORALES	3,600.00	ALIMENTACIÓN DE PERSONAL. REUNIÓN DE TRABAJO DIRECTOR DE PROCESOS ELECTORALES CON PERSONAL DE LA DIRECCIÓN.
TOTAL	66,600.00	

PARTIDA 30804.- GASTOS DE PROMOCION DE ACTIVIDADES ARTISTICAS, SOCIALES, CULTURRALES Y CIVICAS

NOMBRE	IMPORTE	DESCRIPCION
COORD. PART. CIUDADANA Y EDUC. CIVICA	221,879.27	PROMOCIÓN DEL CUARTO CONCURSO DE CUENTO SOBRE CULTURA CÍVICA Y FORMACIÓN CIUDADANA (VIÁTICOS, GASOLINA, PEAJES Y HOSPEDAJE). PAQUETES ESCOLARES Y CAMISETAS PARA FINALISTAS DEL DÉCIMO MARATÓN DEL SABER MEYIBÓ. UNIFORMES, PROMOCIÓN DEL CUARTO CONCURSO DE CARTEL SOBRE CULTURA CÍVICA Y FORMACIÓN CIUDADANA (VIÁTICOS, GASOLINA, PEAJES Y HOSPEDAJE), CEREMONIA DE PREMIACIÓN DE CUARTO CONCURSO DE CUENTO SOBRE CULTURA CÍVICA Y FORMACIÓN CIUDADANA (SERVICIO CAFETERÍA, AGUA, BANNER, ARREGLO FLORAL, MANTELES, PAPELERÍA PARA INVITACIONES Y RECONOCIMIENTOS, ALIMENTACIÓN DE PERSONAL, PLACAS PARA JURADO CALIFICADOR, LAPTOP, CÁMARAS FOTOGRÁFICAS, REGALOS FINALISTAS DE LOS MUNICIPIOS, TRASLADO NIÑOS FINALISTAS, VIATICOS, PEAJES, GASOLINA Y HOSPEDAJE), CEREMONIA DE PREMIACIÓN DE CONCURSO DE CARTEL (SERVICIO CAFETERÍA, AGUA, BANNER, ARREGLO FLORAL, MANTELES, PAPELERÍA PARA INVITACIONES Y RECONOCIMIENTOS, ALIMENTACIÓN DE PERSONAL, PLACAS PARA JURADO CALIFICADOR, PREMIOS GANADORES, TRASLADO FINALISTAS, VIATICOS, PEAJES, GASOLINA Y HOSPEDAJE).
TOTAL	221,879.27	

PARTIDA 30805.- ASISTENCIA A CURSOS DE ACTUALIZACION Y CONGRESOS

NOMBRE	IMPORTE	DESCRIPCION
DPTO. JURIDICO (contraloria)	9,000.00	CURSO DE ACTUALIZACIÓN
DPTO. DE AUDITORIA (contraloria)	12,000.00	ASISTENCIA A CURSOS DE ACTULIZACIÓN Y CAPACITACIÓN ANUAL
DPTO. JURIDICO DE FISCALIZACION	6,000.00	ASISTENCIA A CONGRESOS Y CURSOS DE ACTUALIZACIÓN INHERENTES AL DEPTO. JURÍDICO
SECRETARIO FEDATARIO	12,880.00	ASISTENCIA A LA JORNADA FISCAL EN EL MES DE ENERO AL COLEGIO DE CONTADORES PÚBLICOS DE MEXICALI DE 4 PERSONAS EL JEFE DEL DEPTO Y TRES AUDITORES Y ASISTENCIA
COORDINACION DE COMUNICACION SOCIAL	90,000.00	DIPLOMADO EN MERCADOTECNIA, DILOMADO EN PLANEACION ESTRATÉGICA Y CURSO DE DISEÑO DE PÁGINA WEB Y DISEÑO GRÁFICO INSTITUCIONAL
COORD JURIDICA	2,000.00	ASISTENCIA A CONGRESO
COORD DE PARTIDOS POLITICOS	2,000.00	ASISTENCIA A CONGRESO
DPTO. DE RECURSOS HUMANOS	15,000.00	CURSOS
DPTO. DE DISEÑO INSTITUCIONAL	31,680.00	ES EL COSTO DE MENSUALIDAD PARA DOS EMPLEADOS PARA CURSAR EL DIPLOMADO DE DESARROLLO DE SITIOS WEB Y UTILIZACIÓN DE TECNOLOGÍAS WEB2.0 EN CETYS UNIVERSIDAD, MEXICALI. CON DURACIÓN DE 120 HORAS CON HORARIO DE 9:00 A.M. A 2:00 P.M. LOS SÁBADOS
DIRECCION FISCALIZACION PARTIDOS POLITI	13,000.00	ASISTENCIA A CURSOS DE ACTUALIZACIÓN Y CONGRESOS
CONTRALORIA GENERAL	14,300.00	CURSOS DE ACTUALIZACIÓN Y CAPACITACIÓN ANUAL
TOTAL	207,860.00	

PARTIDA 30810.- ATENCION A VISITANTE

NOMBRE	IMPORTE	DESCRIPCION
COORDINACION DE COMUNICACION SOCIAL	12,000.00	ATENCION A REPORTEROS Y VISITANTES DE OTROS INSTITUTOS
PRESIDENCIA DEL CONSEJO GENERAL ELECTORAL	57,370.00	ATENCIÓN A VISITANTES FORANEOS
DIRECCION GENERAL	43,200.00	PARA LA ATENCION DE PERSONAS QUE VIENEN DE VISITA AL
DIRECCION ADMINISTRACION	10,000.00	OTRAS CIUDADES, Y REUNIONES DE TRABAJO CON FUNCIONARIOS DE GOBIERNO DEL ESTADO.ETC.
TOTAL	122,570.00	

08

PARTIDA 30815.- EVENTOS Y CELEBRACIONES VARIAS

NOMBRE	IMPORTE	DESCRIPCION
DPTO. DE RECURSOS HUMANOS	56,888.25	DIA DE REYES, DIA DE LA MUJER, DIA DE LAS MADRES (DESAYUNO Y DETALLE), DIA DE LA INDEPENDENCIA Y POSADA 2011 BRINDIS, PARA LOS CUALES SE COMPRARAN ARREGLOS DESECHANLES, ETC.
COORD. PART. CIUDADANA Y EDUC. CIVICA	14,095.00	EVENTO NIÑO GOBERNADOR POR UN DÍA 2011. OPALINA, MICAS PVC PARA GAFETE EN COLOR BLANCO TAMAÑO CREDENCIAL PARA IMPRESORA DATA CARD, CAJA ETIQUETAS, ALIMENTACIÓN DE PERSONAL, GASOLINA, UNIFORME NIÑO, COMPUTADORA PERSONAL, MOCHILA.
TOTAL	70,983.25	

PROYECTO DE PRESUPUESTO DE EGRESOS 2011

JUSTIFICACION PARTIDA 47101: FINANCIAMIENTO PUBLICO ESTATAL PERMANENTE A

PARTIDOS POLITICOS

NOMBRE	IMPORTE	DESCRIPCION
DPTO. DE FISCALIZACION A PART. POLITICO	13,535,490.84	MINISTRACION MENSUAL A PAGAR A LOS PARTIDOS POLITICOS CON DERECHO A ELLO, DE ACUERDO AL ARTICULO 71 DE LA LEY DE INSTITUCIONES Y PROCEDIMIENTOS ELECTORALES DEL ESTADO DE BAJA CALIFORNIA
TOTAL	13,535,490.84	

PROYECTO DE PRESUPUESTO DE EGRESOS 2011
JUSTIFICACION PARTIDA 47104: REGISTRO POSTAL

NOMBRE	IMPORTE	DESCRIPCION
DPTO. DE FISCALIZACION A PART. POLITICO	270,709.80	PAGO DE LA PRERROGATIVA DEL REGISTRO POSTAL A QUE TIENEN DERECHO LOS PARTIDOS POLÍTICOS ESTATALES (PARTIDO ESTATAL DE BAJA CALIFORNIA Y PARTIDO ENCUENTRO SOCIAL), DE ACUERDO AL ARTÍCULO 66 DE LA LEY DE INSTITUCIONES Y PROCEDIMIENTOS ELECTORALES DEL ESTADO DE BAJA CALIFORNIA.
TOTAL	270,709.80	

PROYECTO DE PRESUPUESTO DE EGRESOS 2011

JUSTIFICACION PARTIDA 51100: MOBILIARIO Y EQUIPO DE INFORMATICA

NOMBRE	IMPORTE	DESCRIPCION
DPTO. DE AUDITORIA (contraloria)	3,000.00	1 UNA IMPRESORA
DPTO. DE FISCALIZACION A PART. POLITICO	20,998.00	COMPUTADORA PERSONAL DELL 1520 LAP TOP EL DEPARTAMENTO REQUIERE DEL EQUIPO COMPUTO PARA EL PERSONAL QUE AUDITA FUERA DE LAS OFICINAS DEL INSTITUTO 2 A RAZON DE 10,499.00.
DPTO. DE FISCALIZACION A PART. POLITICO	9,999.00	PROYECTOR DELL VER COTIZACION IMPARTICION DE CURSOS DE FISCALIZACION A LOS APRTIDOS POLITICOS
SECRETARIO FEDATARIO	22,000.00	1 LAP TOP SONY - VAIO / PROCESADOR INTEL DUO CORE / PANTALLA DE 15.5" / MEMORIA DE 4 GB / DISCO DURO DE 320 GB
SECRETARIO FEDATARIO	16,693.00	(1) VIDEOPROYECTOR EPSON POWERLITE (3) IMPRESORA HP LASER COLOR CP1215 (3) ESCANER HP SCANJET G2410
COORDINACION DE COMUNICACION SOCIAL	24,200.00	ESCANER TAMAÑO DOBLE CARTA, 2 TARJETAS DE MEMORIA USB 4 GB, COMPUTADORA LAPTOP DELL ISNPIRON 14, IMPRESORA DELL 105 V.
UNIDAD DE TRANSPARENCIA	8,000.00	EQUIPO DE ESCRITORIO DUAL, INTEL,E5300, 2.60 GTZ, 2GG, HD 3206B, TECLADO Y MOUSE, IMPRESORA A COLOR HP
DPTO. DE CONTABILIDAD Y FINANZAS	35,997.00	3 EQUIPO DE COMPUTO DE ESCRITORIO DELL VOSTRO 230 MT PROCESADOR INTEL CORE 2DUO E7500, 4GB MEMORIA RAM, MONITOR 18.5", DD 500GB
COORD. PART. CIUDADANA Y EDUC. CIVICA	11,023.95	ADQUISICIÓN DE EQUIPO LAPTOP DELL VOSTRO 1220.
COORDINACION DE PROCESOS ELECTORALES	2,203.95	ESCANER TAMAÑO CARTA
DPTO. DE SISTEMAS Y ESTADISTICA ELECT.	1.00	UN PESO
DPTO. DE SOPORTE TECNICO	183,450.00	5 LAPTOP LATITUDE XT2 5 IMPRESORA EPSON TM-T88IV 5 UPS TRIPP LITE 5 CASE
DPTO. DE SOPORTE TECNICO	80,000.00	SERVIDOR HP DL380G6 E5530 SFF
DIRECCION EJECUTIVA DE INFORMATICA	25,847.50	1 COMPUTADORA DELL PRECISION T1500, CON PROCESADOR QUAD CORE I5, 2GB EN MEMORIA RAM, DISCO DURO DE 250 GB, TARJETA DE VIDEO DE 256MB, NECESARIA PARA REALIZAR LAS LABORES DENTRO DEL DEPARTAMENTO DE DISEÑO GRAFICO Y PODER REALIZAR LAS METAS PROGRAMADAS (18,799). 1 VERIFICADOR DE CABLEADO DE RED FLUKENETWORKS MS2-100 MICROSCANNER2 (7,048.5)
DIRECCION EJECUTIVA DE INFORMATICA	20,498.00	1 COMPUTADORA LAPTOP DELL VOSTRO 1220 PROCESADOR CORE 2 DUO T6670, 3 GB DE MEMORIA RAM, DISCO DURO DE 250 GB, LCD 12.1 WXGA, 8X DVD +/-RW(10,499) 1 EQUIPO PROYECTOR RESOLUCION SVGA, BRILLO DE 2500 LUMENES (9,999)
DELEGACION TIJUANAS	11,023.95	ADQUISICIÓN DE LAPTOP DELL VOSTRO 1220
DELEGACION ENSENADA	11,023.95	ADQUISICIÓN DE LAPTOP DELL VOSTRO 1220
TOTAL	485,959.30	

PROYECTO DE PRESUPUESTO DE EGRESOS 2011
 JUSTIFICACION PARTIDA 53100: MOBILIARIO Y EQUIPO DE OFICINA

NOMBRE	IMPORTE	DESCRIPCION
DPTO. JURIDICO (contraloria)	18,260.00	1 ESCRITORIO Y SILLON SEMIEJECUTIVO, MESA DE TRABAJO REDONDA CON CUATRO SILLAS
DPTO. DE AUDITORIA (contraloria)	17,740.00	3, ESCRITORIOS, 3 SILLONES SEMIEJECUTIVOS, 1 LIBREROS PARA CARPETAS
SECRETARIO FEDATARIO	15,000.00	ADQUISICIÓN DE ANAQUELES, REPISAS Y SILLON EJECUTIVO
SECRETARIO FEDATARIO	5,857.00	(1) GAVETA MULTIUSOS MOD 302 (1) GAVETA DE SERVICIOS MOD 225
COORDINACION DE COMUNICACION SOCIAL	2,500.00	2 ARCHIVEROS DE 3 GAVETAS
COORD JURIDICA	10,000.00	COMPRA DE ANAQUELES Y ESTANTERIA, MUEBLE ARCHIVERO
COORD DE PARTIDOS POLITICOS	10,000.00	ANAQUELES Y ESTANTERIA, MUEBLE ARCHIVADOR
UNIDAD DE CORRESPONDENCIA Y ARCHIVO	15,000.00	ANAQUELES, ESTANTERIA
UNIDAD DE CORRESPONDENCIA Y ARCHIVO	30,000.00	MUEBLE PARA ARCHIVO
UNIDAD DE TRANSPARENCIA	15,000.00	ANAQUELES, ESTANTES, MUEBLE ARCHIVADOR
DPTO. DE CONTABILIDAD Y FINANZAS	2,400.00	2 CALCULADORA CASIO DE ESCRITORIO
COORDINACION DE PROCESOS ELECTORALES	4,515.00	ENGARGOLADORA
DIRECCION PROCESOS ELECTORALES	5,250.00	ADQUISICION DE ENGARGOLADORA METALICA (\$4515.00) ENMICADORA TAMAÑO CARTA (\$735.00)
CONTRALORIA GENERAL	4,000.00	2 LIBREROS CON PUERTAS
TOTAL	155,522.00	

PROYECTO DE PRESUPUESTO DE EGRESOS 2011
 JUSTIFICACION PARTIDA 53500: MÓBILIARIO, EQUIPO Y APARATOS COMUNICACIONES,
 TELECOMUNICACIONES Y AUDIOVISUAL.

NOMBRE	IMPORTE	DESCRIPCION
COORDINACION DE COMUNICACION SOCIAL	25,000.00	2 DVD RRECORD, 2 RADIOGRABADORAS DIGITALES AM/FM, 2 MONITORES 13 ", PARA SERVICIO DE MONITOREO DE NOTICIEROS LOCALES
COORD DE PARTIDOS POLITICOS	6,500.00	EQUIPO DE FAX Y CAMARA FOTOGRAFICA
UNIDAD DE CORRESPONDENCIA Y ARCHIVO	4,500.00	TV PLASMA SONY 20", REPRODUCTOR DE DVD SONY
UNIDAD DE CORRESPONDENCIA Y ARCHIVO	4,800.00	EQUIPO DE FAX, IMPRESORA A COLOR HP
UNIDAD DE CORRESPONDENCIA Y ARCHIVO	4,000.00	CAMARA FOTOGRAFICA
UNIDAD DE TRANSPARENCIA	4,500.00	TELEVISIÓN PLASMA, SONY 20", TELEFONO,
UNIDAD DE TRANSPARENCIA	2,500.00	EQUIPO DE FAX
COORD. PART. CIUDADANA Y EDUC. CIVICA	10,498.95	ADQUISICIÓN DE EQUIPO PROYECTOR DELL
CONTRALORIA GENERAL	10,000.00	1 CANON
DELEGACION TIJUANAS	10,498.95	ADQUISICIÓN DE EQUIPO PROYECTOR DELL 1210S
DELEGACION ENSENADA	10,498.95	ADQUISICIÓN DE EQUIPO PROYECTOR DELL 1210S
TOTAL	93,296.85	

8