



**INSTITUTO ESTATAL ELECTORAL DE BAJA CALIFORNIA
COMITÉ DE ADQUISICIONES, ARRENDAMIENTOS Y
SERVICIOS**

LICITACIÓN PÚBLICA NACIONAL No. LPN-IEEBC-2021/01

**“ADQUISICIÓN DE MATERIAL ELECTORAL PARA EL PROCESO ELECTORAL
LOCAL ORDINARIO 2020-2021 DEL INSTITUTO ESTATAL ELECTORAL DE BAJA
CALIFORNIA”**

JUNTA DE ACLARACIONES

Siendo las 16 horas con 05 minutos del día 25 de febrero de 2021, se encuentran reunidos los integrantes del Comité de Adquisiciones, Arrendamientos y Servicios del Instituto Estatal Electoral, a través de la herramienta tecnológica de sesiones virtuales o a distancia, en cumplimiento con las medidas preventivas establecidas por el Consejo General en el Punto de Acuerdo IEEBC-CG-PA06-2020, así como de los Lineamientos para regular la organización y desarrollo de sesiones virtuales o a distancia del Consejo General Electoral y demás Órganos Colegiados del Instituto Estatal Electoral, para llevar a cabo la Junta de Aclaraciones del Procedimiento de Licitación Pública Nacional No. LPN-IEEBC-2021/01 relativo a la **“Adquisición de Material Electoral para el Proceso Electoral Local Ordinario 2020-2021 del Instituto Estatal Electoral de Baja California”**.

Lo anterior con fundamento en los Artículos 21, Fracción I, de la Ley de Adquisiciones, Arrendamientos y Servicios para el Estado de Baja California, en lo sucesivo Ley de Adquisiciones y 32 de su Reglamento, así como lo estipulado en el numeral 5 de las bases de licitación.

Se informa que el 21 de febrero de 2021 en términos de lo establecido en el artículo 27 de la Ley de Adquisiciones, se publicó en el medio de difusión Periódico “El Excelsior”, de circulación nacional, así como en el portal de internet del Instituto Electoral, la convocatoria a el presente procedimiento de licitación, informando se lleva a cabo con recursos aprobados en el presupuesto de egresos para el ejercicio fiscal 2021 en la partida presupuestal 21803 denominada “Material Electoral”.

NOTA ACLARATORIA

Así mismo, se hace de conocimiento a los Licitantes, que mediante oficio no. IEEBC/DPE/167/2021 de fecha 20 de febrero de 2021, la Titular Ejecutiva del Departamento de Procesos Electorales, informó que derivado de la Segunda Reunión de Coordinación Institucional entre los Vocales de la Junta Local Ejecutiva del Instituto Nacional Electoral en Baja California con Autoridades del Instituto Estatal Electoral de Baja California con motivo del Proceso Electoral Concurrente 2020-2021, se acordó que la separación (pautado) de los documentos muestra, materiales muestra y material didáctico (adendas) por distrito federal electoral; lo cual, modifica el numeral 1.6 de la Sección I de las bases de licitación, únicamente para el paquete 1, quedando de la siguiente manera:

- **MATERIALES MUESTRA (SIMULACRO), PAUTADO REQUERIDO.**

NOMBRE	PAUTAJE POR DISTRITO FEDERAL ELECTORAL								CANTIDAD
	01	02	03	04	05	06	07	08	
01 Base Porta Urna (LEYENDA "SIMULACRO")	86	83	79	99	89	86	86	89	697
02 Caja Contenedora de Material Electoral (LEYENDA "SIMULACRO")	86	83	79	99	89	86	86	89	697
03 Caja Paquete Gubernatura 25 cm (LEYENDA "SIMULACRO")	86	83	79	99	89	86	86	89	697
08 Urna Gubernatura (LEYENDA "SIMULACRO")	86	83	79	99	89	86	86	89	697
Cintas de seguridad (LEYENDA "SIMULACRO")	86	83	79	99	89	86	86	89	697
Instructivos para armado de las urnas (LEYENDA "SIMULACRO")	86	83	79	99	89	86	86	89	697

Adicionalmente, se da cuenta que a la fecha han manifestado interés de participar tres proveedores, con fecha de registro del 22 de febrero de 2021, **GRUPO MANUFACTURERO DE MATERIALES ELECTORALES Y COMERCIALES, S.A. DE C.V., CAJAS GRAF, S.A. DE C.V.**, con fecha de registro del 23 de febrero de 2021, el proveedor **FORMAS FINAS Y MATERIALES, S.A. DE C.V.** de acuerdo a lo establecido en la convocatoria.

Asimismo, se informa que de conformidad con numeral 5.2 de las bases de licitación se recibió un cuestionario en el plazo establecido para tal efecto, por lo que la Titular

Ejecutiva de Procesos Electorales, mediante oficio No. IEEBC/DPE/199/2021, da respuesta a las preguntas presentadas, como a continuación se indica:

RESPUESTA A CUESTIONARIOS

LICITANTE: FORMAS FINAS Y MATERIALES, S.A. DE C.V.

Pregunta número 1:

Pág. 21. Inciso E. Solicita: Copia de declaración fiscal anual correspondiente al ejercicio fiscal 2019 y copia certificada de Estados financieros correspondientes al ejercicio 2020 con las formalidades que en términos de ley le son exigibles, en los que conste que se cuenta con un capital contable de por lo menos \$20,000,000.00 M.N. (Veinte millones de pesos 00/100 Moneda Nacional) para demostrar solvencia económica, firmados por el representante legal y suscritos por Contador Público Certificado, anexando copia de la cedula profesional y certificación.

Para estar en condiciones de dar cumplimiento a este requisito ¿Podría la convocante aclarar si será suficiente presentar original y copia simple de los estados financieros firmados por el representante legal y suscritos por Contador Público, anexando copia de su cedula profesional? Esto, toda vez que nuestros estados financieros son básicos y no auditados y por lo tanto no es obligatorio que los suscriba un Contador Público Certificado.

R= Se acepta la propuesta.

Pregunta número 2:

Pág. 25. SOBRE CONTENIENDO LA PROPUESTA TÉCNICA:

El inciso B) indica: El sobre en el que se integre la Propuesta Técnica; contendrá preferentemente trece carpetas o porta documentos individuales en los que se incluya la documentación técnica establecida en la clausula 9 de estas bases.

¿Podría la convocante aceptar que se presente una sola carpeta que contenga separadores individuales para los 13 documentos que la integran?

R= Se acepta la propuesta.

Pregunta número 3:

Pág. 28. Punto 19.2, inciso a) indica: Propuesta técnica: documentos y requerimientos técnicos solicitados respaldados por certificados de calidad de las muestras que presenten. Deben existir congruencia dimensional y de impresión de las muestras con el anexo técnico; y congruencia dimensional y de impresión de las muestras con el anexo técnico; y congruencia en las pruebas mecánicas de los especímenes con los certificados de laboratorio que realicen el Instituto y los OPL, según sea el caso, para comprobar su cumplimiento con respecto a las especificaciones técnicas.

Entendemos que al ser fabricantes de los materiales electorales solicitados, el certificado de calidad de las muestras es un escrito en el que manifestemos que cumplimos con todas las especificaciones técnicas que el Instituto requiere en cuestión de calidad, y que en caso de resultar adjudicados se presentaran los especímenes de los materiales para ser evaluados por el Instituto, ¿es correcta nuestra apreciación?

R= Si, es correcta su apreciación.

Pregunta número 4:

Pág. 28. Punto 19.2, inciso b) Programas y planes alternativos: para responder de manera inmediata ante alguna contingencia que pudiera afectar la producción y abastecimiento, y así evitar la aplicación de sanciones económicas, ocasionado por un abastecimiento de materias primas por parte de sus proveedores.

Entendemos que estos documentos deberán integrarse como parte de nuestra propuesta técnica, ¿es correcta nuestra apreciación?

R= Si, es correcta su apreciación.

Pregunta número 5:

Pág. 28. Punto 19.2, inciso e) Capacidad del participante y sus proveedores: comprobar que cuenta con áreas disponibles y delimitadas dentro de sus instalaciones, para el almacenamiento de materia prima, producto terminado; equipamiento en condiciones óptimas de operación; y recursos humanos con experiencia y capacitación, para la elaboración de los productos con la calidad y en las cantidades requeridas.

Entendemos que este documento deberá integrarse como parte de nuestra propuesta técnica, ¿es correcta nuestra apreciación?

R= Si, es correcta su apreciación.

Pregunta número 6:

Pág. 28. Punto 19.2, inciso f) Visitas de inspección a las instalaciones: comprobar físicamente la capacidad de producción y almacenamiento con base en un protocolo de visitas, para verificar ocularmente que hay concordancia entre lo señalado en su propuesta técnica y sus instalaciones. ¿Podría la convocante aclarar si realizará visitas de inspección a las instalaciones de los licitantes o sólo a quien resulte adjudicado?

R= Solo a quien resulte adjudicado.

Pregunta número 7:

Formato Anexo 1, favor de confirmar si el rubro de garantía se refiere al periodo de vigencia que comprenderá desde que el material electoral haya sido recibido en su totalidad por el Instituto, para responder de los defectos de elaboración y cualquier responsabilidad que resulte a cargo del licitante en caso de que resulte adjudicado.

R= Si es correcto, el plazo será no menor a 45 días, contados a partir de la recepción de la totalidad de los bienes contratados.

Pregunta número 8:

01 Base Porta Urna (LEYENDA SIMULACRO) ¿Nos podrían proporcionar la especificación técnica relacionada con el texto SIMULACRO? Es decir, tipografía, tamaño, inclinación, etc.

R= Se anexa diseño y especificación.

Pregunta número 9:

02 Caja Contenedora de Material Electoral (LEYENDA SIMULACRO) ¿Nos podrían proporcionar las laminas del desarrollo para la producción?, ya que solo se aprecian las primeras 2 páginas.

R= Se anexa diseño y especificación.

Sin otro particular por el momento, se cierra el presente acto, firmando el acta al calce y al margen por quienes participaron de manera presencial.

DADO en la Sala de Sesiones del Consejo General, a los veinticinco días del mes de febrero del año 2021.

“POR LA AUTONOMÍA E INDEPENDENCIA DE LOS ORGANISMOS ELECTORALES”

EL COMITÉ DE ADQUISICIONES, ARRENDAMIENTOS Y SERVICIOS DEL INSTITUTO ESTATAL ELECTORAL DE BAJA CALIFORNIA

CON VOZ Y VOTO:

C. RAÚL GUZMÁN GÓMEZ
PRESIDENTE DEL COMITÉ Y ÁREA SOLICITANTE

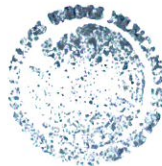

C. VERA JUAREZ FIGUEROA
SECRETARIA DEL COMITÉ

C. GABINO E. CASTAÑEDA RAMIREZ
VOCAL DEL COMITÉ

C. JAVIER BIELMA SÁNCHEZ
VOCAL DEL COMITÉ

C. IRIS BERENICE ANGÉLICA LOZANO RIVAS
ÁREA SOLICITANTE

CON VOZ ÚNICAMENTE:

ASISTENCIA VIRTUAL
C. GRACIELA AMEZOLA CANSECO
CONSEJERA ELECTORAL DEL CONSEJO GENERAL

ASISTENCIA VIRTUAL
C. ABEL ALFREDO MUÑOZ PEDRAZA
CONSEJERO ELECTORAL DEL CONSEJO GENERAL

ASISTENCIA VIRTUAL
C. ALEJANDRA BALCÁZAR GREEN
TITULAR EJECUTIVA DEL DEPARTAMENTO
DE CONTROL INTERNO

ASISTENCIA VIRTUAL
C. OLGA VIRIDIANA MACIEL SANCHEZ
CONSEJERA ELECTORAL DEL CONSEJO
GENERAL

ASISTENCIA VIRTUAL
C. ALEJANDRO JAÉN BELTRAN GOMEZ
REPRESENTANTE DEL PARTIDO
REVOLUCIONARIO INSTITUCIONAL

ASISTENCIA VIRTUAL
C. MARIA ELENA CAMACHO SOBERANES
REPRESENTANTE DEL PARTIDO DEL
TRABAJO

ASISTENCIA VIRTUAL
C. MARIA LORETO FIGUEROA CORONADO
REPRESENTANTE DEL PARTIDO DE BAJA
CALIFORNIA

ASISTENCIA VIRTUAL
C. ANDREA CHAIREZ GUERRA
REPRESENTANTE DEL PARTIDO
ENCUENTRO SOLIDARIO

ASISTENCIA VIRTUAL
C. LORENZA GABRIELA SOBERANES
EGUÍA
CONSEJERA ELECTORAL DEL CONSEJO
GENERAL

ASISTENCIA VIRTUAL
C. JUAN CARLOS TALAMANTES
VALENZUELA
REPRESENTANTE DEL PARTIDO ACCIÓN
NACIONAL

ASISTENCIA VIRTUAL
C. IRVING EMMANUEL HUICOCHEA
OVELIS
REPRESENTANTE DEL PARTIDO
REVOLUCIÓN DEMOCRÁTICA

ASISTENCIA VIRTUAL
C. LUIS ANTONIO CAÑEDO ANGULO
REPRESENTANTE DEL PARTIDO VERDE
ECOLOGISTA DE MÉXICO

ASISTENCIA VIRTUAL
C. FRANCISCO JAVIER TENORIO
ANDÚJAR
REPRESENTANTE DEL PARTIDO DE
MORENA

ASISTENCIA VIRTUAL
C. PEDRO MANUEL ATHIE GARCÍA
REPRESENTANTE DEL PARTIDO REDES
SOCIALES PROGRESISTAS

POR LOS LICITANTES:

FORMAS FINAS Y MATERIALES S.A. DE C.V.

CAJAS GRAF S.A. DE C.V.

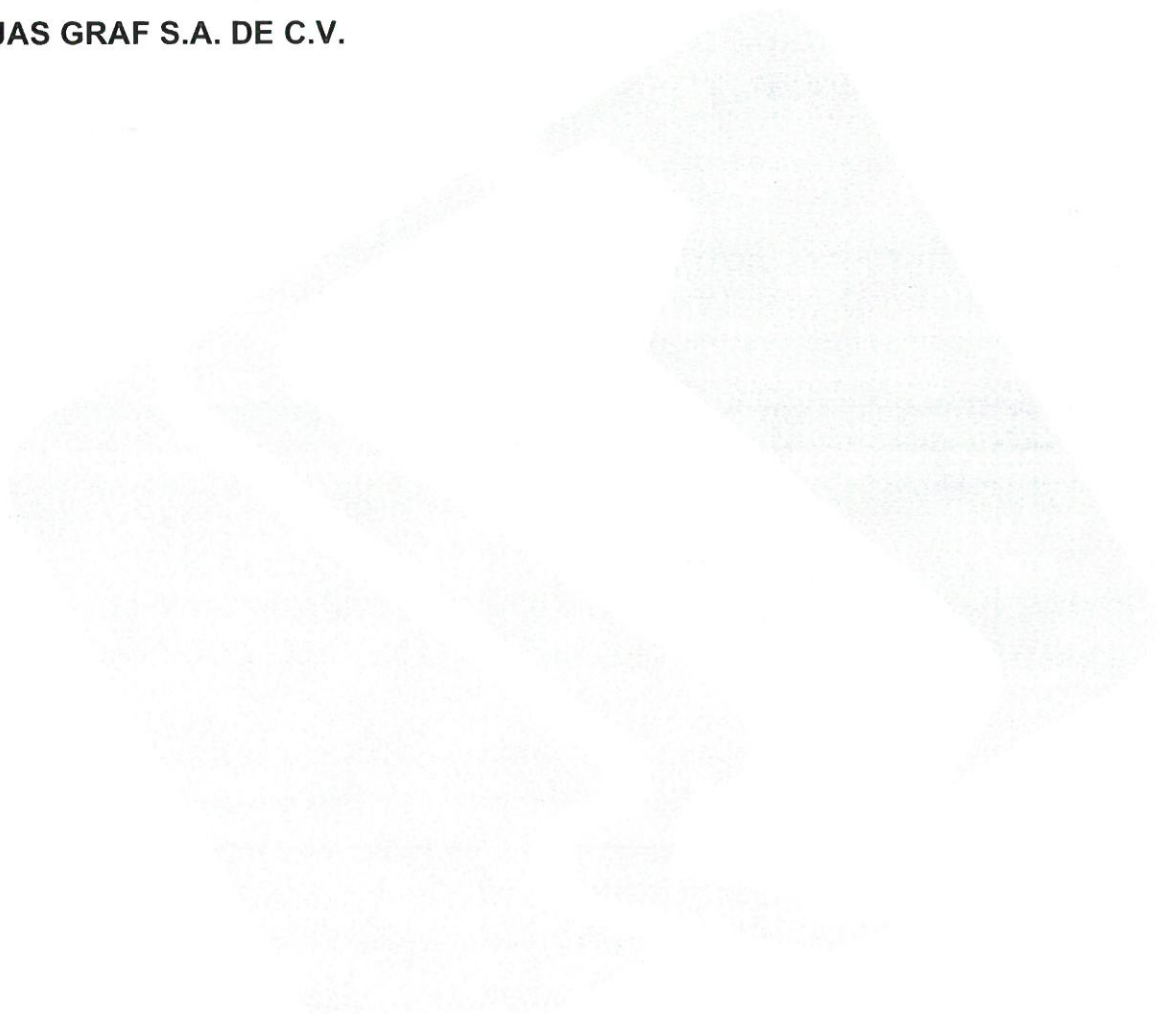

5

J

J
K
L



Licitación Pública Nacional No. LPN-IEEBC-2021/01 relativa a la "Adquisición de Material Electoral para el Proceso Electoral Local Ordinario 2020-2021"

CUESTIONARIO

Ciudad de México, a 24 de febrero de 2021.

COMITÉ DE ADQUISICIONES ARRENDAMIENTOS Y SERVICIOS INSTITUTO ESTATAL ELECTORAL DE BAJA CALIFORNIA PRESENTE.-

El que suscribe Arq. José Antonio Carranza Sordo, en representación de la empresa Formas Finas y Materiales, S.A. de C.V. participante en la presente Licitación Pública No. LPN-IEEBC-2021/01 relativa a la "Adquisición de Material Electoral para el Proceso Electoral Local Ordinario 2020-2021", me permito formular el cuestionario para aclaraciones, con el propósito de que sean considerados para el acto de la Junta de Aclaraciones a llevarse a cabo el día 25 de febrero del año en curso a las 16:00 horas.

Nombre del Licitante: Formas Finas y Materiales, S.A. de C.V.

Pregunta número 1:

Pág. 21. Inciso E. solicita: Copia de declaración fiscal anual correspondiente al ejercicio fiscal 2019 y copia certificada de Estados financieros correspondientes al ejercicio 2020 con las formalidades que en términos de ley le son exigibles, en los que conste que se cuenta con un capital contable de por lo menos \$20'000,000.00 M.N. (Veinte millones de pesos 00/100 Moneda Nacional) para demostrar solvencia económica, firmados por el representante legal y suscritos por Contador Público Certificado, anexando copia de la cédula profesional y certificación.

Para estar en condiciones de dar cumplimiento a este requisito, ¿Podría la convocante aclarar si será suficiente presentar original y copia simple de los estados financieros firmados por el representante legal y suscritos por Contador Público, anexando copia de su cédula profesional? Esto, toda vez que nuestros estados financieros son básicos y no auditados y por lo tanto no es obligatorio que los suscriba un Contador Público Certificado.

Pregunta número 2:

Pág. 25. SOBRE CONTENIENDO LA PROPUESTA TÉCNICA:

El inciso B) indica: El sobre en el que se integre la Propuesta Técnica; contendrá preferentemente trece carpetas o porta documentos individuales en los que se incluya la documentación técnica establecida en la cláusula 9 de estas bases.

¿Podría la convocante aceptar que se presente una sola carpeta que contenga separadores individuales para los 13 documentos que la integran?

Pregunta número 3:

Pág. 28. Punto 19.2, inciso a) indica: Propuesta técnica: documentos y requerimientos técnicos solicitados respaldados por certificados de calidad de las muestras que presenten. Debe existir congruencia dimensional y de impresión de las muestras con el anexo técnico; y congruencia en las pruebas mecánicas de los especímenes con los certificados de laboratorio que realicen el Instituto y los OPL, según sea el caso, para comprobar su cumplimiento con respecto a las especificaciones técnicas.

Entendemos que al ser fabricantes de los materiales electorales solicitados, el certificado de calidad de las muestras es un escrito en el que manifestemos que cumplimos con todas las especificaciones técnicas que el Instituto requiere en cuestión de calidad, y que en caso de resultar adjudicados se presentarán los especímenes de los materiales para ser evaluados por el Instituto, ¿es correcta nuestra apreciación?

Pregunta número 4:

Pág. 28. Punto 19.2, inciso b) Programas y planes alternativos: para responder de manera inmediata ante alguna contingencia que pudiera afectar la producción y abastecimiento, y así evitar la aplicación de sanciones económicas, ocasionado por un abastecimiento de materias primas por parte de sus proveedores.

Entendemos que estos documentos deberán integrarse como parte de nuestra propuesta técnica, ¿es correcta nuestra apreciación?

Pregunta número 5:

Pág. 28. Punto 19.2, inciso e) Capacidad del participante y sus proveedores: comprobar que cuenta con áreas disponibles y delimitadas dentro de sus instalaciones, para el almacenamiento de materia prima, producto terminado; equipamiento en condiciones óptimas de operación; y recursos humanos con experiencia y capacitación, para la elaboración de los productos con la calidad y en las cantidades requeridas.

Entendemos que este documento deberá integrarse como parte de nuestra propuesta técnica, ¿es correcta nuestra apreciación?

Pregunta número 6:

Pág. 28. Punto 19.2, inciso f) Visitas de inspección a las instalaciones: comprobar físicamente la capacidad de producción y almacenamiento con base en un protocolo de visitas, para verificar ocularmente que hay concordancia entre lo señalado en su propuesta técnica y sus instalaciones.

¿Podría la convocante aclarar si realizará visitas de inspección a las instalaciones de los licitantes o sólo a quien resulte adjudicado?

Pregunta número 7:

Formato Anexo 1, favor de confirmar si el rubro de garantía se refiere al período de vigencia que comprenderá desde que el material electoral haya sido recibido en su



FORMAS FINAS
Y MATERIALES

Licitación Pública Nacional No. LPN-IEEBC-2021/01 relativa a la "Adquisición de Material Electoral para el Proceso Electoral Local Ordinario 2020-2021"

totalidad por el Instituto, para responder de los defectos de elaboración y cualquier responsabilidad que resulte a cargo del licitante en caso de que resulte adjudicado.

Pregunta número 8:

01 Base Porta Urna (LEYENDA SIMULACRO) ¿Nos podrían proporcionar la especificación técnica relacionada con el texto SIMULACRO? Es decir, tipografía, tamaño, inclinación, etc.

Pregunta número 9:

02 Caja Contenedora de Material Electoral (LEYENDA SIMULACRO) ¿Nos podrían proporcionar las láminas del desarrollo para la producción?, ya que sólo se aprecian las primeras 2 páginas.

ATENTAMENTE

ARQ. JOSÉ ANTONIO CARRANZA SORDO
REPRESENTANTE LEGAL



INSTITUTO ESTATAL ELECTORAL DE BAJA CALIFORNIA
 ESPECIFICACIONES TÉCNICAS DEL PRODUCTO
CAJA CONTENEDORA DE MATERIAL ELECTORAL

CAMBIOS

REVISIÓN	RESPONSABLE	FECHA

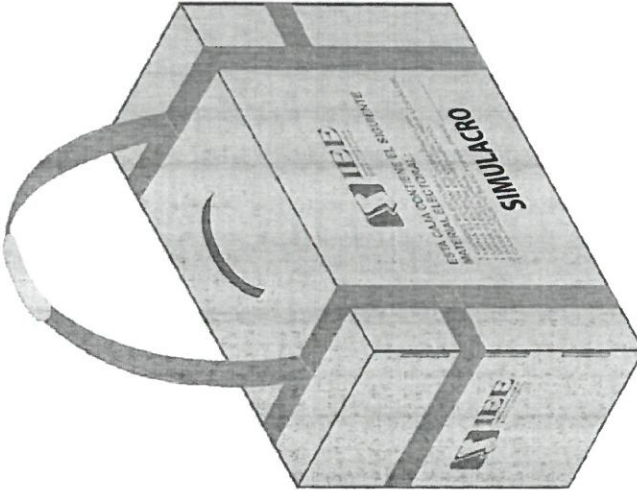

TOTAL DE CAJAS CONTENEDORAS A PRODUCIR.
 Cajas contenedoras de material electoral simulacro.

697

CAJAS SIMULACRO.

Impresión adicional en caras frontal y posterior:

Texto: **SIMULACRO**

Fuente: Myriad Pro, estilo BOLD de 250 puntos.

Sin inclinación, color negro.

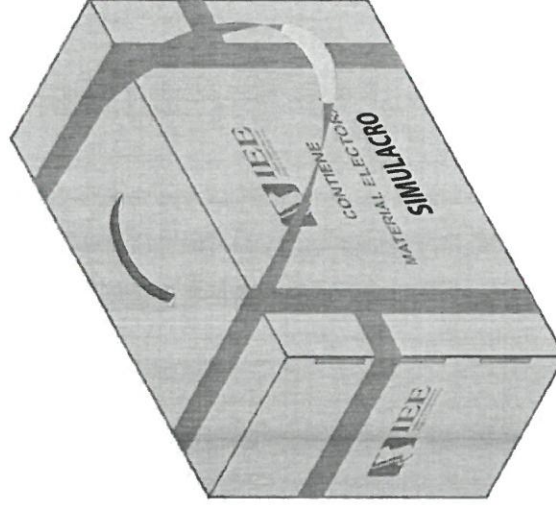

DESCRIPCIÓN DEL PRODUCTO:		MATERIAL DE FABRICACIÓN:		ELABORÓ:	
CAJA CONTENEDORA DE MATERIAL		Cartón corrugado sencillo Kraft.		Unión de la caja de empaque en una pieza:	
DIMENSIONES:		Flauta de tipo 'C'.		Pegamento hotmelt y grapas de alambre electro-galvanizado de 12 mm ancho de lomo x 9 mm largo de pala.	
Largo: 900 mm		Resistencia mínima a la columna de estiva (ECT) 32 lbs/puf ² .		REVISÓ:	
Ancho: 150 mm		Peso máximo de la caja con contenido 22.72 kg.		APROBÓ:	
Alto: 700 mm		Peso mínimo combinado de los papeles 366 g/m ² .		EQUIPO: Suajadoras impresoras	
Tolerancia: (±2.0 mm)		Impresión en flexografía a una tinta color negro.		PROCESO: Suajado/Impresión	
Resistencia mínima Müllen 12.5 a 14 kg/cm ² .		NORMAS:			
NORMAS:		NOM-030-SCFI-2006			
ESCALA:		Sin escala			
Milímetros					

(Handwritten signature)

(Handwritten signature)

CAMBIOS

REVISIÓN	RESPONSABLE	FECHA

INSTITUTO ESTATAL ELECTORAL DE BAJA CALIFORNIA
 ESPECIFICACIONES TÉCNICAS DEL PRODUCTO
CAJA CONTENEDORA DE MATERIAL ELECTORAL

Dimensiones generales del desarrollo para la producción de la caja contenedora:

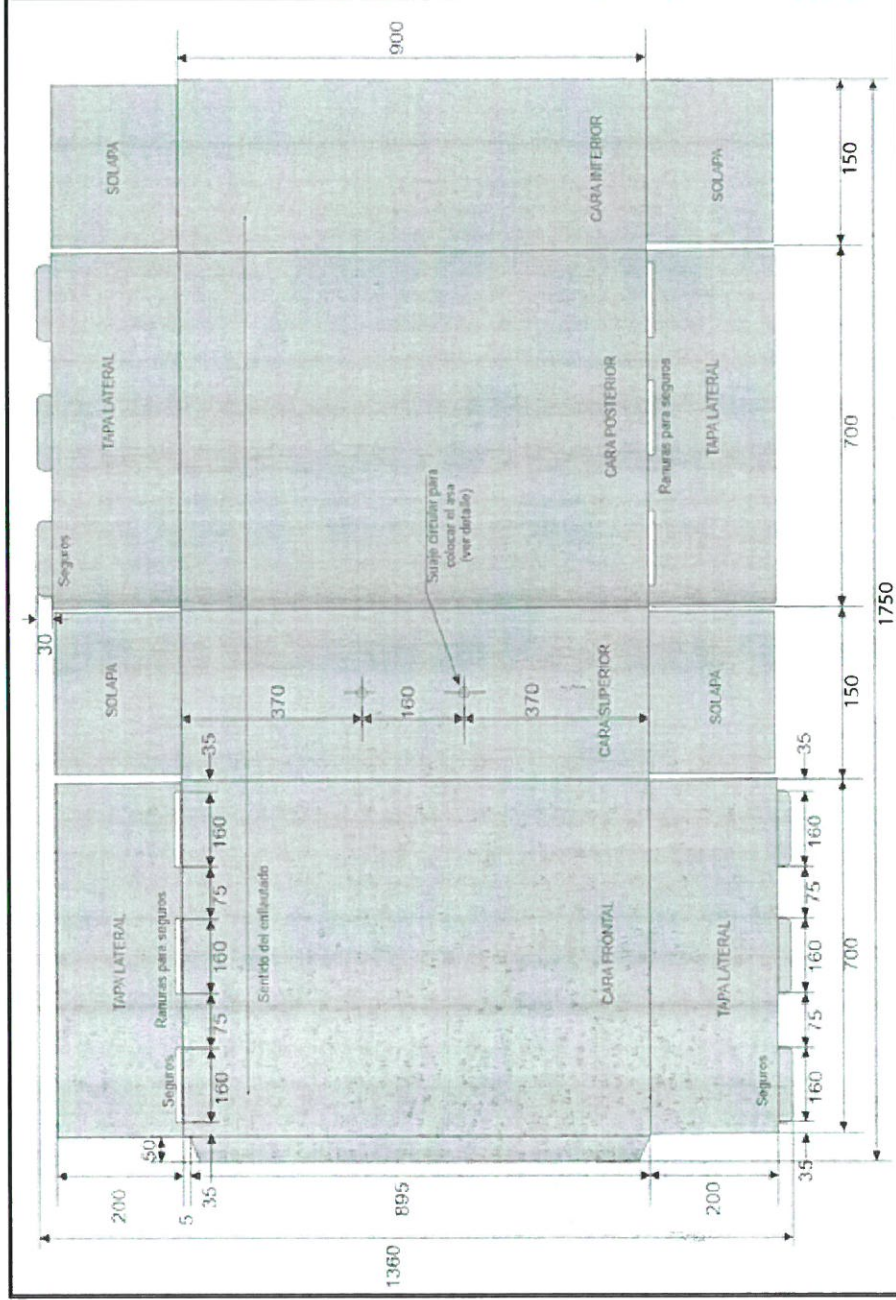

DESCRIPCIÓN DEL PRODUCTO:	MATERIAL DE FABRICACIÓN:	ELABORÓ:
CAJA CONTENEDORA DE MATERIAL	Cartón corrugado sencillo Kraft.	Unión de la caja de empaque en una pieza.
DIMENSIONES:	Largo: 900 mm Ancho: 150 mm Alto: 700 mm	Pegamento hotmelt y grapas de alambre electro-galvanizado de 12 mm ancho de lomo x 9 mm largo de pata.
Exteriores	Impresa en flexografía a una tinta color negro.	RESISÓ:
Tolerancia: (±2.0 mm)	Resistencia mínima Müllen 12.5 a 14 kg/cm ² .	APROBÓ:
ACOTACIONES:	NORMAS: NMX-EE-074-1980 NMX-Z-008-1978 NOM-030-SCFI-2006 NOM-050-SCFI-2004 NMX-EE-108-1981 NMX-EE-038-1981	PROCESO: Suajadoras Suajado/Impresión Impresoras
ESCALA:	Sin escala	EQUIPO: Suajadoras Impresoras



INSTITUTO ESTATAL ELECTORAL DE BAJA CALIFORNIA
 ESPECIFICACIONES TÉCNICAS DEL PRODUCTO
CAJA CONTENEDORA DE MATERIAL ELECTORAL

CAMBIOS	
REVISIÓN	RESPONSABLE
	FECHA

SUAJES PARA FORMAR SEGUROS Y RANURAS.

Ranuras en solapas de las caras laterales:
 Largo: 160 mm (+1; -0.0 mm).
 Ancho: 4 mm (+1; -0.0 mm).

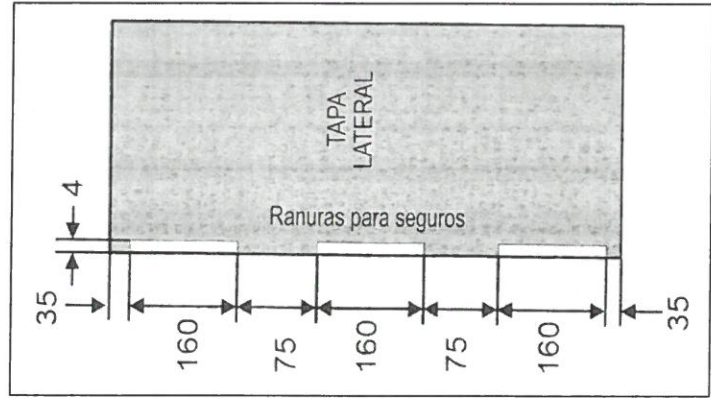

Cortes radiales en cara superior para colocar asa y contra asa:
 Diámetro: 16 mm.
 Distancia entre centros: 160 mm (± 2 mm).

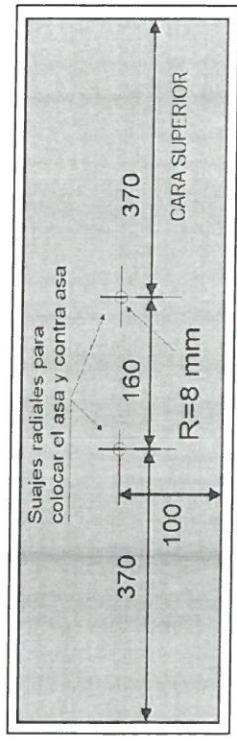

Seguros:
 (3 seguros en cada lado) 186 mm (+1 mm) x 30 mm (+1 mm).
 Ubicados en los lados libres de las caras frontal y posterior.

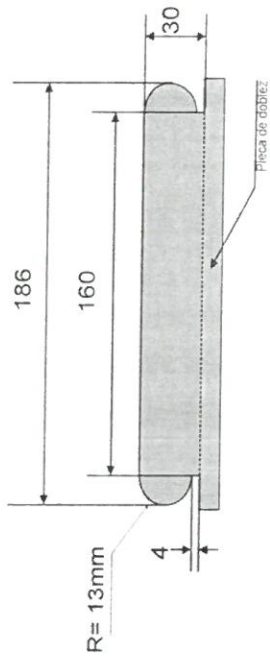

DESCRIPCIÓN DEL PRODUCTO:	MATERIAL DE FABRICACIÓN:	
CAJA CONTENEDORA DE MATERIAL	Cartón corrugado sencillo Kraft.	Resistencia mínima a la columna de estiva (ECT) 32 lbs/pul ² .
DIMENSIONES:	Largo: 900 mm	Peso máximo de la caja con contenido 22.72 Kg.
Exteriores	Ancho: 150 mm	Peso mínimo combinado de los papeles 366 g/m ² .
Tolerancia: (± 2.0 mm).	Alto: 700 mm	Resistencia mínima Mullen 12.5 a 14 kg/cm ² .
ACOTACIONES:	ESCALA:	PROCESO DE PRODUCCIÓN:
Milímetros	Sin escala	Suajado/impresión
		EQUIPO: Suajadoras Impresoras
		ELABORÓ:
		REVISÓ:
		APROBÓ:

[Handwritten signature]

[Handwritten signature]

INSTITUTO ESTATAL ELECTORAL DE BAJA CALIFORNIA ESPECIFICACIONES TÉCNICAS DEL PRODUCTO CAJA CONTENEDORA DE MATERIAL ELECTORAL		CAMBIOS	
	REVISIÓN	RESPONSABLE	FECHA

Impresiones: En flexografía a una tinta en color negro.



Cara frontal:
 Emblema del IEEBC.
 Dimensiones: 226 mm de largo x 135 mm de alto.
 Texto: **ESTA CAJA PUEDE CONTENER EL SIGUIENTE MATERIAL ELECTORAL:**
 Fuente: Arial de 100 puntos (negritas)

Textos:
 1 CANCEL ELECTORAL.
 1 URNA ELECCIÓN GUBERNATURA.
 1 URNA ELECCIÓN DIPUTACIONES LOCALES.
 1 URNA ELECCIÓN AYUNTAMIENTO.
 1 URNA ELECCIÓN DE REGIDURÍAS.
 4 BASES PORTA URNA.
 1 CAJA PAQUETE ELECTORAL PARA _____.
 Fuente: Arial 72 puntos

CAJAS SIMULACRO.
 Impresión adicional en caras frontal y posterior:
 Texto: **SIMULACRO**
 Fuente: Myriad Pro, estilo BOLD de 250 puntos.
 Sin inclinación, color negro.

Caras laterales:
 Emblema del IEEBC.
 Dimensiones: 180 mm de largo x 107 mm de alto.

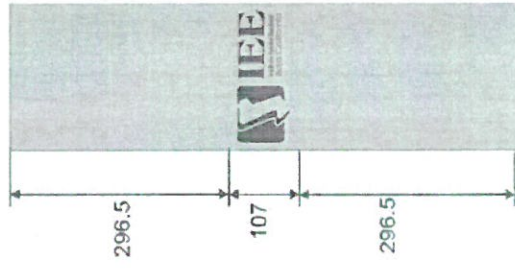

Cara posterior:
 Emblema del IEEBC.
 Dimensiones: 226 mm de largo x 135 mm de alto.
 Texto: **CONTIENE MATERIAL ELECTORAL.**
 Fuente: Arial de 150 puntos (negritas).

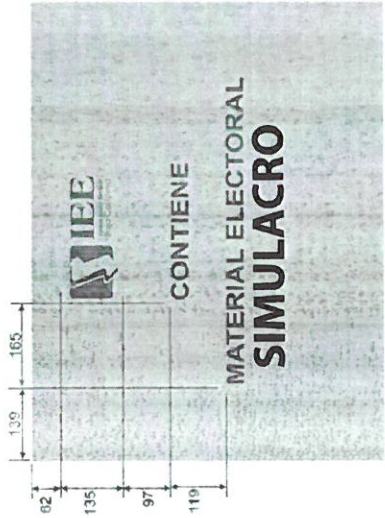

DESCRIPCIÓN DEL PRODUCTO:		MATERIAL DE FABRICACIÓN:	
CAJA CONTENEDORA DE MATERIAL		Cartón corrugado sencillo Kraft.	
DIMENSIONES:	Largo: 900 mm	Resistencia mínima a la columna de estiva (ECT) 32 lbs/pulf.	
	Ancho: 150 mm	Peso máximo de la caja con contenido 22.72 kg.	
	Alto: 700 mm	Peso mínimo combinado de los papeles 366 g/m ² .	
ACOTACIONES:	ESCALA: Sin escala	PROCESO: Suajado/Impresión	
	Milímetros	EQUIPO: Suajadoras Impresoras	
NORMAS: NOM-050-SCFI-2004		NOM-252-SSA1-2011	
ELABORÓ:		REVISÓ:	
APROBÓ:		APROBÓ:	

4



INSTITUTO ESTATAL ELECTORAL DE BAJA CALIFORNIA
 ESPECIFICACIONES TÉCNICAS DEL PRODUCTO
CAJA CONTENEDORA DE MATERIAL ELECTORAL

CAMBIOS	
REVISIÓN	RESPONSABLE
	FECHA

Diseño y Dimensiones de la asa:

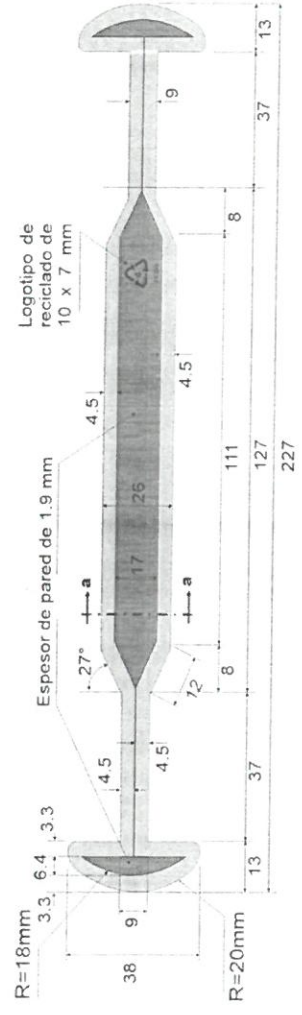

Diseño y Dimensiones contra-asa:

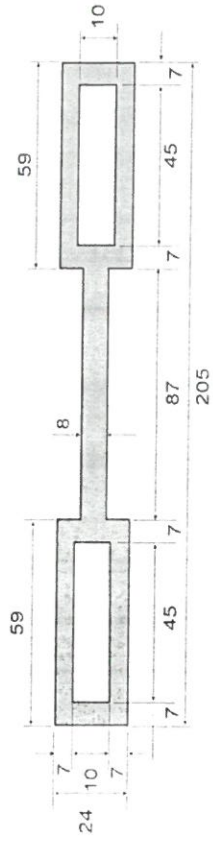

Detalle a-a:

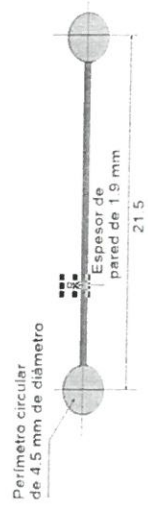

Espécimen de ensayo:
 Tipo I moldeado con el compuesto plástico que se solicita en la producción de la asa y contra asa

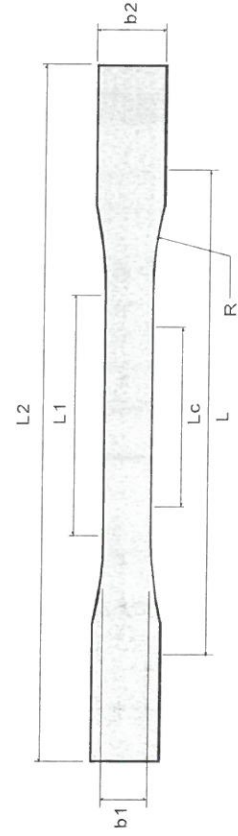

Dimensiones: (Unidades en milímetros).

L2:	165	b1:	13
L1:	57	b2:	19
Lc:	50	R:	76
L:	115	esesor:	3

DESCRIPCIÓN DEL PRODUCTO:		MATERIAL DE FABRICACIÓN:		ELABORÓ:	
CAJA CONTENEDORA DE MATERIAL		Poliétileno de baja densidad.			
DIMENSIONES:		Resistencia a la tracción x1000 psi 0.9-2.5.		Color: Negro pantone process Black C.	
Largo: 227 mm		Índice de fluidez: 2.0 g/10 min (±25%).		Antiestático: 0.05% en peso (+2%).	
Ancho: 38 mm		Resistencia a tracción: 20°C 150kg/cm²			
Espesor: 4.5 mm		Módulo de Young: 1.6 kg/cm².			
ACOTACIONES:		NORMAS:		APROBÓ:	
Escala: Sin escala		NMX-E-082-CNCP-2010			
Milímetros		ASTM D785 - 08(2015)		EQUIPO:	
		ASTM D256-10e1		Mqna. Inyección	
		ASTM D1238-13		100 t de cierre	



INSTITUTO ESTATAL ELECTORAL DE BAJA CALIFORNIA
 ESPECIFICACIONES TÉCNICAS DEL PRODUCTO
CAJA CONTENEDORA DE MATERIAL ELECTORAL

CAMBIOS		
REVISIÓN	RESPONSABLE	FECHA

CORREAS PARA LA CAJA CONTENEDORA.

Correa para caras frontal y posterior:

De 2" de ancho x 5.20 metros de largo, con las puntas unidas por medio de costura o cauterizadas.

Correas laterales:

De 2" de ancho x .50 metros de largo, con las puntas unidas por medio de costura o cauterizadas.

Hombreras:

En tela poliéster 1200 color negro, con relleno interno. Ribeteada perimetralmente con cinta de polipropileno color negro de 3/4" de ancho. Las hombreras presentarán ranuras para el paso de la correa. Sobre la superficie opuesta a las ranuras, llevará velcro de color negro de 2" x 10 cm de largo, para unir las hombreras en una sola pieza y formar un asa.

Diseño y dimensiones de hombreras:

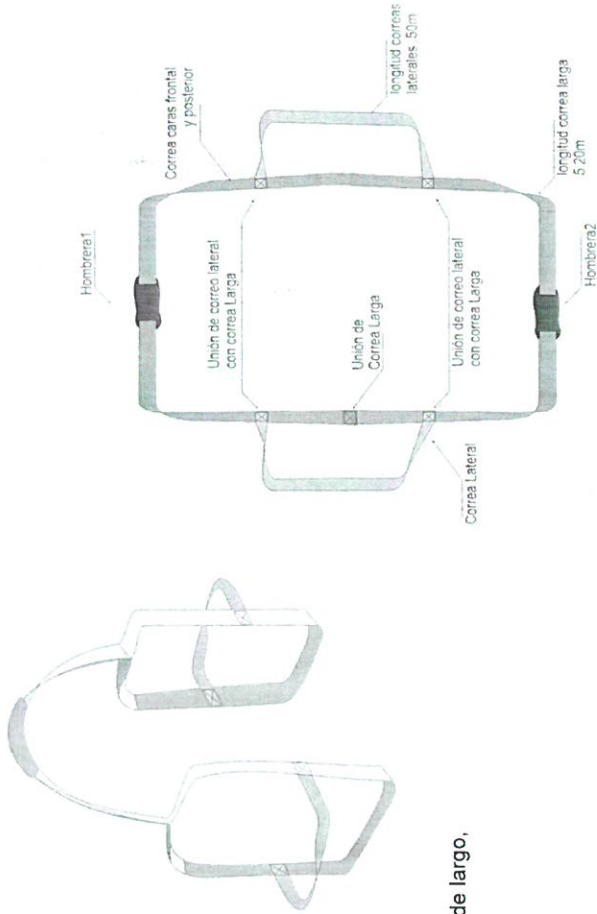
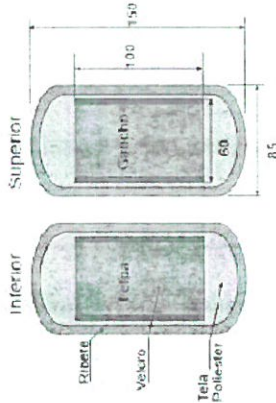

Nota:

Las correas con sus hombreras se entregarán a granel en bolsas de polietileno con 50 piezas.

DESCRIPCIÓN DEL PRODUCTO:	MATERIAL DE FABRICACIÓN:
CAJA CONTENEDORA DE MATERIAL	Cinta de polipropileno de 2" color negro.
DIMENSIONES:	Resistencia de la cinta: 5000 lb.
Las especificadas	
ACOTACIONES:	NORMAS: NMX-EE-048-SCFI-2004
Millímetros	NMX-A-059
ESCALA: Sin escala	PROCESO: NIMX-A-057
	EQUIPO:
	NIMX-A-069
ELABORÓ:	
REVISÓ:	Hombreras en tela poliéster 1200 color negro, ribeteadas.
APROBÓ:	Ribete de 3/4" en color negro.
	Velcro de 2" en color negro.



INSTITUTO ESTATAL ELECTORAL DE BAJA CALIFORNIA
 ESPECIFICACIONES TÉCNICAS DEL PRODUCTO
BASE PORTA URNA

CAMBIOS

REVISIÓN	RESPONSABLE	FECHA
1		
2		

TOTAL DE BASES PORTA URNA A PRODUCIR.
 Bases porta urna.
 Bases porta urna SIMULACRO.

697

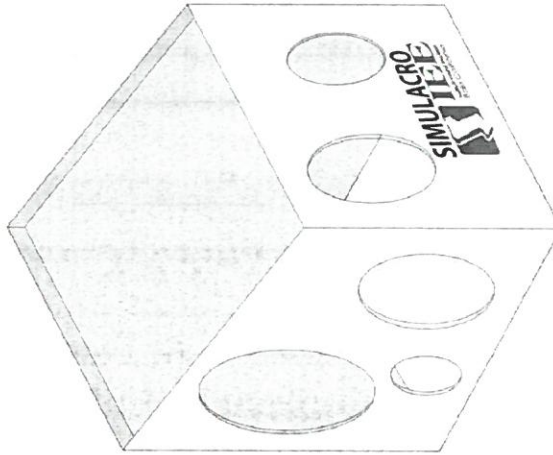

BASE PORTA URNA SIMULACRO.
Impresión adicional en cara frontal:
 Texto: **SIMULACRO**
 Fuente: Myriad Pro, estilo BOLD de 200 puntos.
 Sin inclinación, color negro.

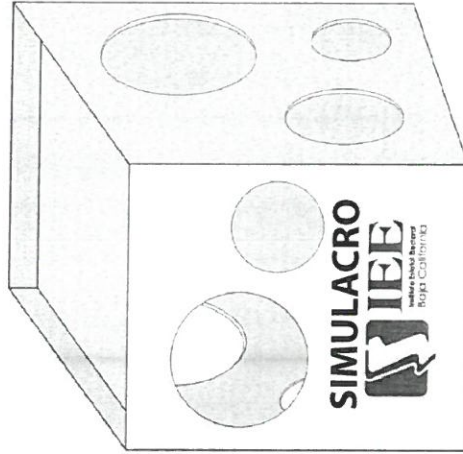

Nota:
 Las bases porta urna se empastrarán en las cajas contenedoras del material electoral.
 Las bases porta urna correspondientes a SIMULACRO se entregarán por separado del resto de los materiales.

DESCRIPCIÓN DEL PRODUCTO:	MATERIAL DE FABRICACIÓN:	ELABORÓ:
BASE PORTA URNA	Lámina de plástico de polipropileno.	
DIMENSIONES:	Calibre: 3 mm (±5%) (3.15/2.85 mm).	Aditivo U.V.: 0.1 % en peso.
Tolerancia: (+3.0; -0.0 mm).	Gramaje: 800 g/m ² (±10%) (880/720g/m ²).	Tratamiento corona 38-42 dynas.
Altura frontal: 430 mm.	Ancho de flauta: 3 mm - 5 mm.	Enfautado en posición vertical.
ACOTACIONES:	NORMAS: NOM-252-SSA1-2011	
Milímetros	NMX-E-082-CNCP-2010	
	ASTM D256-10e1	
	ASTM D1938-14	
	PROCESO: NMX-E-004-CNCP-2004	
	Suajado/Impresión	
	EQUIPO: Suajadoras	
	Impresoras	
		APROBO:

[Handwritten signature and initials in blue ink]



INSTITUTO ESTATAL ELECTORAL DE BAJA CALIFORNIA
 ESPECIFICACIONES TÉCNICAS DEL PRODUCTO
BASE PORTA URNA

CAMBIOS		
REVISIÓN	RESPONSABLE	FECHA
1		
2		

Desarrollo para producción dimensiones generales:

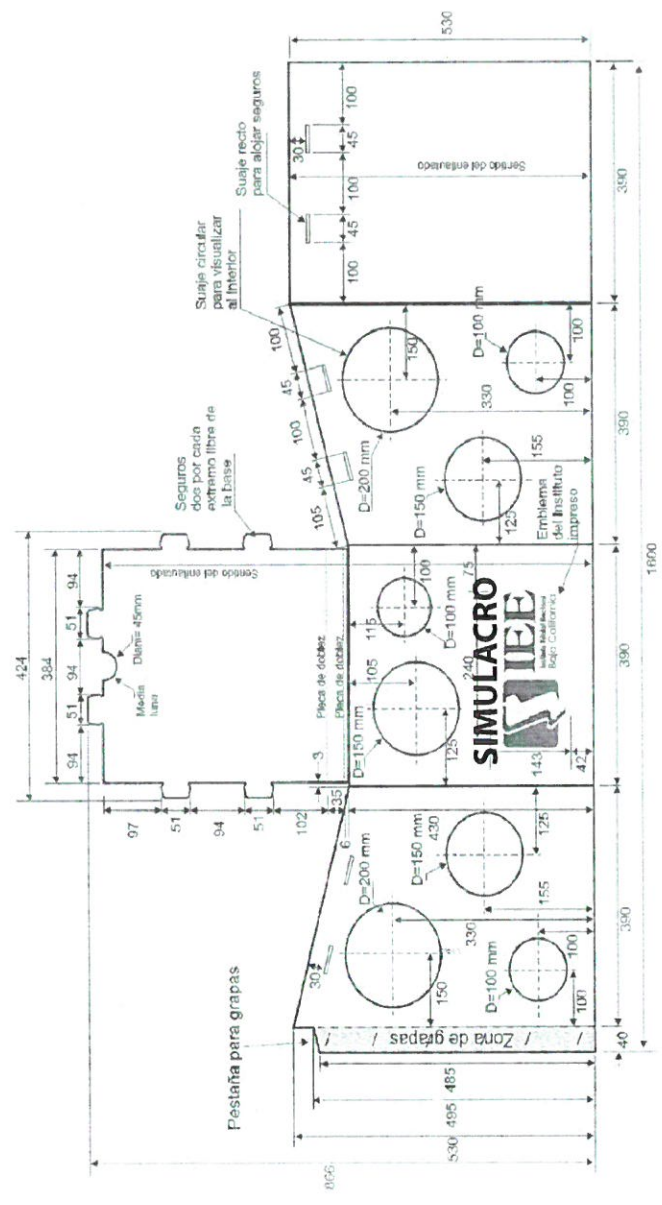

Material para unir la caja en una pieza:
7 grapas en la sección especificada.

Material:
Alambre electro-galvanizado.
Ancho: 95 milésimas de pulgada (2.4 mm).
Espesor: 23 milésimas de pulgada (0.6 mm).

Dimensiones de la grapa:
Ancho de lomo: 12 mm.
Largo de pata: 9 mm.

Nota:
Las cuchillas de los suajes deberán revisarse cada 500 golpes para evitar dimensiones fuera de tolerancias.

DESCRIPCIÓN DEL PRODUCTO:		MATERIAL DE FABRICACIÓN:	
Base porta urna	Largo: 390 mm Ancho: 390 mm Alto frontal: 430 mm	Lámina de plástico de polipropileno. Calibre: 3 mm (±5%) (3.15/2.95 mm). Gramaje: 800 g/m ² (±10%) (880/720g/m ²). Ancho de flauta: 3 mm - 5 mm.	Color blanco libre de subtonalidades. Tratamiento corona 38-42 dynas. Enfilado en posición vertical.
Tolerancia: (+3.0; -0.0 mm)			
ACOTACIONES:	ESCALA: Sin escala	NORMAS: ASTM D1938-14	PROCESO: Suajado/Impresión
Milímetros	ASTM D256-10e1	NMX-E-004-CNCP-2004	EQUIPO: Suajadoras Impresoras
		ASTM D1938-14	ELABORÓ:
		ASTM D1938-14	REVISÓ:
		ASTM D1938-14	APROBÓ:

[Handwritten signature]

[Handwritten signature]



INSTITUTO ESTATAL ELECTORAL DE BAJA CALIFORNIA
 ESPECIFICACIONES TÉCNICAS DEL PRODUCTO
BASE PORTA URNA

CAMBIOS

REVISIÓN	RESPONSABLE	FECHA
1		
2		

SUAJES PARA FORMAR SEGUROS Y RANURAS.

Ranuras en las dos caras laterales y posterior:
 Largo: 45 mm (+2 mm).
 Ancho: 4 mm (+1mm; -0.0 mm).

Dimensiones de cara lateral:

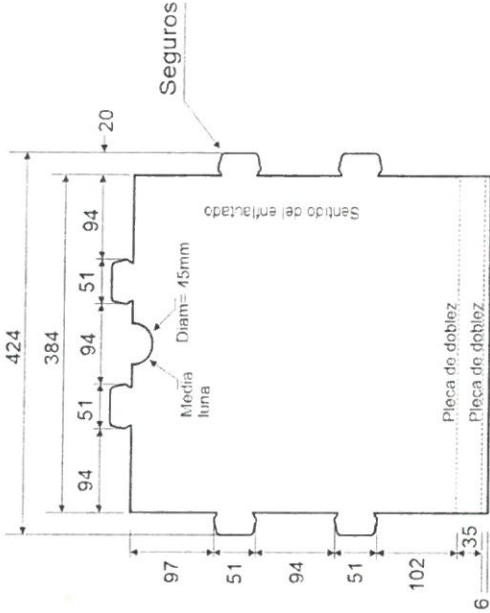
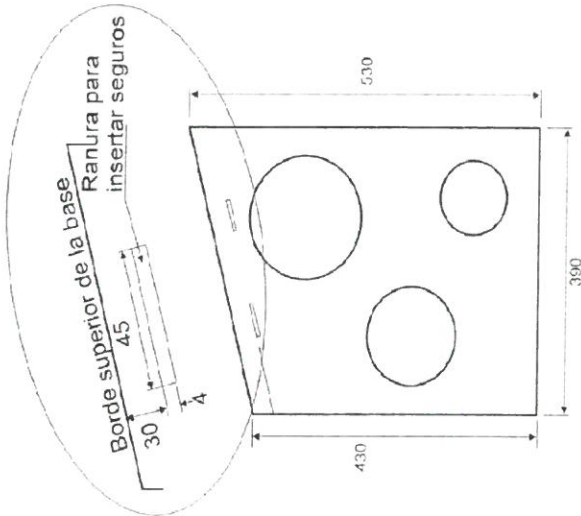

Detalle de seguros:

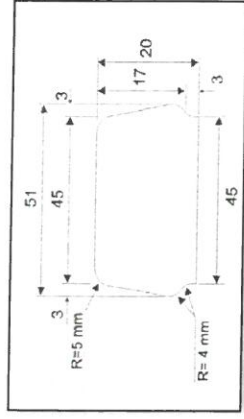

Ubicación de seguros:

En los tres lados libres de la base superior,
 2 seguros por cada lado.

Dimensiones:

45 mm (± 1 mm) de largo en la parte superior.
 51 mm (+1 mm) de largo en la parte inferior.
 20 mm (+1 mm) de ancho.
 Cortes radiales de 5 mm en vértices superiores.
 Cortes radiales de 4 mm en vértices inferiores.
 Cuello inferior de 3 mm de ancho por 45 mm de largo.

Suaje de media luna en tapa superior:

Corte circular de 45 mm de diámetro y profundidad de 22.5 mm.

Ubicación:

Entre los dos seguros superiores.

Sujes circulares en las caras laterales y frontal:

2 de 200 mm de diámetro, ubicados en caras laterales.
 3 de 150 mm de diámetro, ubicados 2 en caras laterales y 1 en la cara frontal.
 3 de 100 mm de diámetro, ubicados 2 en caras laterales y 1 en la cara frontal.

DESCRIPCIÓN DEL PRODUCTO:		MATERIAL DE FABRICACIÓN:	
Base porta urna	Lámina de plástico de polipropileno.	Color blanco libre de subtonalidades.	Aditivo U.V.: 0.1 % en peso.
DIMENSIONES:	Largo: 390 mm Ancho: 390 mm	Concentración del color blanco al 3%.	Tratamiento corona 38-42 dynas.
Tolerancia: (+3.0; -0.0 mm)	Gramaje: 800 g/m ² ($\pm 10\%$) (880/720g/m ²)	Escala CIE L*a*b*:	Enfautado en posición vertical.
Altura frontal: 430 mm	Alto posterior: 530 mm	L = 93.53; a = -1.01; b = 0.06.	
ACOTACIONES:	ESCALA: Sin escala	NORMAS:	
Milímetros		PROCESO:	Suajado/Impresión
		EQUIPO:	Suajadoras Impresoras
		ELABORO:	
		REVISO:	
		APROBO:	

 INSTITUTO ESTATAL ELECTORAL DE BAJA CALIFORNIA ESPECIFICACIONES TÉCNICAS DEL PRODUCTO BASE PORTA URNA	CAMBIOS		
	REVISIÓN	RESPONSABLE	FECHA
	1		
	2		

Impresión en cara frontal:
 Emblema del IEEBC

Serigrafía a una tinta en color negro.
 Dimensiones: El emblema debe ocupar una superficie de 240 mm de largo por 143 mm de alto.

BASE PORTA URNA SIMULACRO.
Impresión adicional en cara frontal:
 Texto: **SIMULACRO**
 Fuente: Myriad Pro, estilo BOLD de 200 puntos.
 Sin inclinación, color negro.

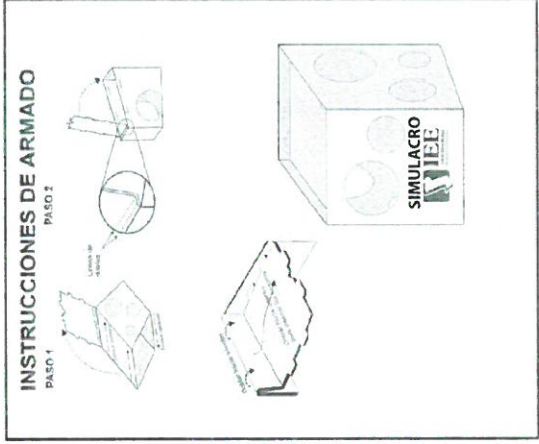

Instructivo de armado.
 Serigrafía a una tinta en color negro, impresión por la cara posterior.

Archivo proporcionado por el INSTITUTO.

DESCRIPCIÓN DEL PRODUCTO:	Base porta urna	MATERIAL DE FABRICACIÓN:	
	Largo: 390 mm Ancho: 390 mm Alto posterior: 530 mm Alto frontal: 430 mm	Lámina de plástico de polipropileno. Calibre: 3 mm (±5%) (3,15/2,85 mm). Gramaje: 800 g/m ² (±10%) (880/720g/m ²). Ancho de flauta: 3 mm - 5 mm.	Color blanco libre de subtonalidades. Concentración del color blanco al 3%. Escala CIE L*a*b*: L = 93.53; a = -1.01; b = 0.06.
DIMENSIONES:	Tolerancia: (+3.0; -0.0 mm)	Aditivo U.V.: 0.1 % en peso.	
ACOTACIONES:	ESCALA: Sin escala	Tratamiento corona 38-42 dynas. Enfauilado en posición vertical.	
		NORMAS: NOM-252-SSA1-2013	
		NMX-E-232-CNCP-2016	
		EQUIPO: suajadoras	
		Impresoras	
		ELABORÓ:	
		REVISÓ:	
		APROBÓ:	

[Handwritten signatures and initials in blue ink]